



**Profipress G-Bogen 45°
mit SC-Contur**

- Pressanschlüsse

Ausstattung

Dichtelemente HNBR

Modell 2626

Artikel 345 648

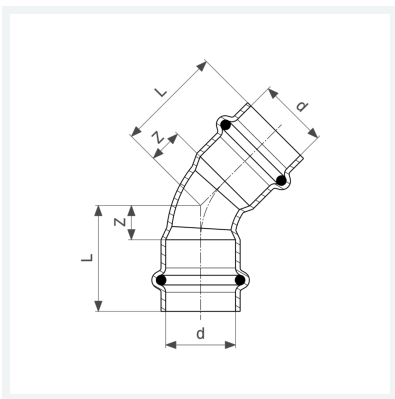

Eigenschaften

Rohraußendurchmesser	d	35
Z-Maß	Z	15 mm
Länge	L	41 mm
Z-Maß (Vorgängerversion)	Z*	17 mm
Länge (Vorgängerversion)	L*	43 mm
Gewicht	144,8 g	
Volumen	497,28 cm ³	
Werkstoff	Kupfer	