



Geopress K-Einsteckbogen 90° mit SC-Contur

- für Profipress, Sanpress
- Einsteckende Siliziumbronze
- Pressanschluss

Ausstattung

O-Ring EPDM

Modell 9716.1TW

Artikel 822 651

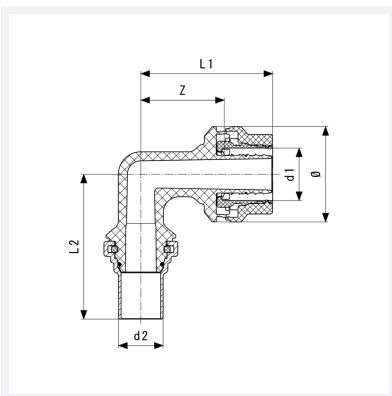

Eigenschaften

Rohraußendurchmesser 1	d1	32
Rohraußendurchmesser 2	d2	28
Z-Maß	Z	53 mm
Länge 1	L1	83 mm
Länge 2	L2	91 mm
Durchmesser	Ø	60 mm
Gewicht	266 g	
Volumen	828,8 cm ³	
Werkstoff	Kunststoff	