

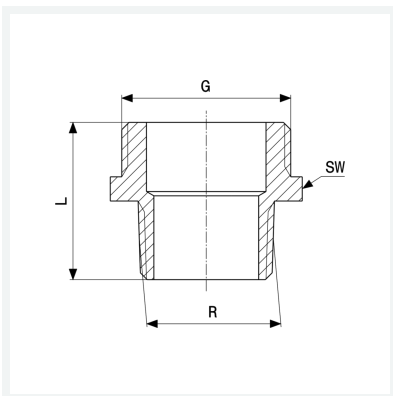

Übergangsnippel
- R-Gewinde, G-Gewinde
Ausstattung
Gewinde aufgeraut, Mehrkant
Modell 3247

Artikel 458 799



Eigenschaften

Außengewinde kegelig	R	1/4
Gewinde zylindrisch	G	1/2
Länge	L	25 mm
Schlüsselweite	SW	22 mm
Gewicht	33,9 g	
Volumen	24,86 cm ³	
Werkstoff	Rotguss oder Siliziumbronze	