



Übergangsstück mit SC-Contur

- für Fonterra-Flächentemperierung, Fonterra-Rohr auf Außengewinde
- Pressanschluss, R-Gewinde

Modell 1213.5

Artikel 614 652

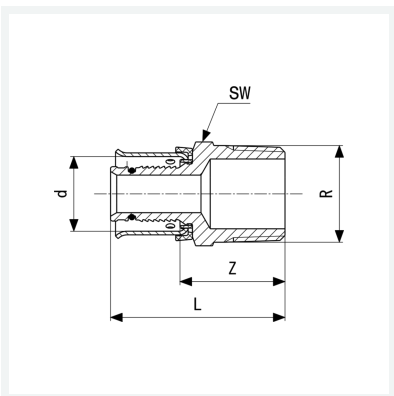

Eigenschaften

Rohraußendurchmesser	d	20
Außengewinde kegelig	R	¾
Z-Maß	Z	30 mm
Länge	L	49 mm
Schlüsselweite	SW	27 mm
Gewicht	90 g	
Volumen	99,456 cm ³	
Werkstoff	Rotguss matt-vernickelt	