



Verlängerung
- R-Gewinde, Rp-Gewinde

Ausstattung
Innenvielkant

Modell 3525

Artikel 354 985

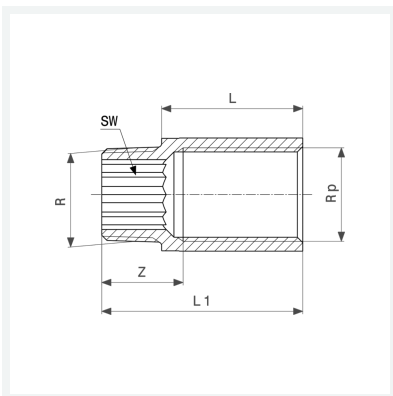

Eigenschaften

Außengewinde kegelig	R	1/2
Innengewinde zylindrisch	Rp	1/2
Länge	L	25
Z-Maß	Z	22 mm
Länge 1	L1	41 mm
Schlüsselweite	SW	12 mm
Gewicht	86,24 g	
Volumen	62,16 cm ³	
Werkstoff	Rotguss oder Siliziumbronze	