

DE / Gebrauchsanleitung / Montageanleitung	02
FR / Mode d'emploi / Instructions de montage	02
EN / Instructions for use / assembly instructions	03
IT / Istruzioni per l'uso / Istruzioni per Installazione	03
ES / Modo de empleo / Instrucciones de montaje	04
NL / Gebruiksaanwijzing / Handleiding	04
DK / Brugsanvisning / Monteringsvejledning	05
PT / Instruções para uso / Manual de Instalação	05
PL / Instrukcja obsługi / Instrukcja montażu	06
CS / Návod k použití / Montážní návod	06
SK / Návod na použitie / Montážny návod	07
ZH / 用户手册 / 组装说明	07
RU / Руководство пользователя / Инструкция по монтажу	08
FI / Käyttöohje / Asennusohje	08
SV / Bruksanvisning / Monteringsanvisning	09
LT / Vartotojo instrukcija / Montavimo instrukcijos	09
HR / Upute za uporabu / Uputstva za instalaciju	10
TR / Kullanım kılavuzu / Montaj kılavuzu	10
RO / Manual de utilizare / Instrucțiuni de montare	11
EL / Οδηγίες χρήσης / Οδηγία συναρμολόγησης	11
SL / Navodilo za uporabo / Navodila za montažo	12
ET / Kasutusjuhend / Paigaldusjuhend	12
LV / Lietošanas pamācība / Montāžas instrukcija	13
SR / Uputstvo za upotrebu / Uputstvo za montažu	13
NO / Bruksanvisning / Montasjeveiledning	14
BG / Инструкция за употреба / Ръководство за монтаж	14
SQ / Udhëzuesi i përdorimit / Udhëzime rreth montimit	15
AR / دليل الاستخدام / تعليمات التجميع	15
HU / Használati útmutató / Szerelési útmutató	16

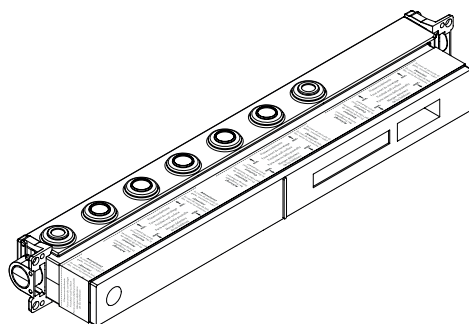

AXOR Select
1831318X

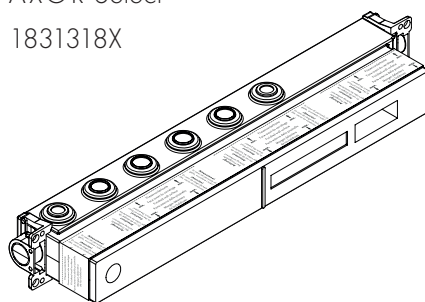

AXOR Select
1831218X

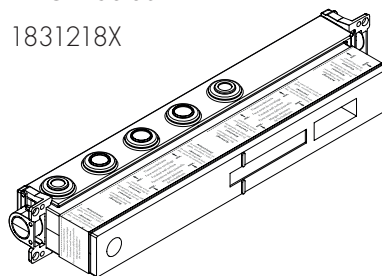

AXOR Select
1831118X

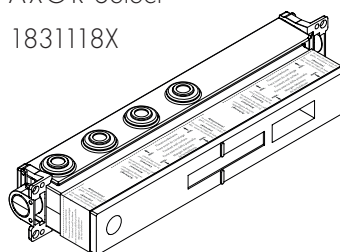

AXOR Select
1831018X

⚠ SICHERHEITSHINWEISE

- ⚠ Bei der Montage müssen zur Vermeidung von Quetsch- und Schnittverletzungen Handschuhe getragen werden.
- ⚠ Große Druckunterschiede zwischen den Kalt- und Warmwasseranschlüssen müssen ausgeglichen werden.

MONTAGEHINWEISE

- / Vor der Montage muss das Produkt auf Transportschäden untersucht werden. Nach dem Einbau werden keine Transport- oder Oberflächenschäden anerkannt.
- / Die Leitungen und die Armatur müssen nach den gültigen Normen montiert, gespült und geprüft werden.
- / Die in den Ländern jeweils gültigen Installationsrichtlinien sind einzuhalten.
- / Die in der Montageanleitung angegebenen Montage Maße sind ideal für Personen von ca. 1800 mm Körpergröße und müssen gegebenenfalls angepasst werden. Hierbei ist darauf zu achten, dass sich bei geänderter Montagehöhe die Mindesthöhe ändert und die Änderung der Anschlussmaße berücksichtigt werden müssen.

MONTAGE

Grundkörper so einbauen, dass sich der G 3/4 Anschluss unten befindet. (siehe Seite 17)

Achtung! Die Dichtmanschette darf nicht heiß verklebt werden.

Der Grundkörper kann entsprechend den baulichen Gegebenheiten montiert werden (Montagebeispiele siehe Seite 18).

1. Abb. 3a/3A

Installation auf die Wand.

2. Abb. 3b/3B

Installation auf die Wand. Hier mit flexiblem Abstandshalter durch 10er Stackschrauben.

3. Abb. 3c/3C

Montage auf Trägersystem.

Wanne/Exafill (siehe Seite 27)









Abgang Wanne: Stopfen einschrauben (Abb. 1 - 3)

TECHNISCHE DATEN

Betriebsdruck:	max. 1 MPa
Empfohlener Betriebsdruck:	0,1 - 0,5 MPa
Prüfdruck:	1,6 MPa
	(1 MPa = 10 bar = 147 PSI)
Heißwassertemperatur:	max. 70°C
Empfohlene Heißwassertemperatur:	65°C
Durchflussleistung bei 0,3 MPa:	
Abgang 1 - 4:	26 l/min
Abgang Handbrause:	15 l/min
max. Durchflussleistung:	38 l/min
Anschlüsse G 3/4:	kalt rechts - warm links
Anschlüsse Kopfbrause G 1/2	
Thermische Desinfektion:	max. 70°C/4 min

Das Produkt ist ausschließlich für Trinkwasser konzipiert!

SYMBOLERKLÄRUNG

-  Kein essigsäurehaltiges Silikon verwenden!
-  MASSE (siehe Seite 21)
-  DURCHFLUSSDIAGRAMM (siehe Seite 23)
-  MITTE DUSCHWANNE (siehe Seite 23)
- In diesem Bereich ist eine Wandverstärkung notwendig.
-  MONTAGEBEISPIELE (siehe Seite 23)
-  Warmwasser
-  Kaltwasser
-  SERVICETEILE (siehe Seite 20)
-  PRÜFZEICHEN (siehe Seite 29)

MONTAGE (siehe Seite 17) 

⚠ CONSIGNES DE SÉCURITÉ

- ⚠ Lors du montage, porter des gants de protection pour éviter toute blessure par écrasement ou coupure.
- ⚠ Il est conseillé d'équilibrer les pressions de l'eau chaude et froide.

INSTRUCTIONS POUR LE MONTAGE

- / Avant son montage, s'assurer que le produit n'a subi aucun dommage pendant le transport. Après le montage, tout dommage de transport ou de surface ne pourra pas être reconnu.
- / Les conduites et la robinetterie doivent être montés, rincés et contrôlés selon les normes en vigueur.
- / Les directives d'installation en vigueur dans le pays concerné doivent être respectées.
- / Les dimensions d'installation indiquées dans la notice de montage sont idéales pour des personnes d'une taille de 1800 mm environ et doivent être ajustées selon le cas. Tenir compte pour cela du fait qu'un changement de hauteur modifie la hauteur minimum et que la modification des cotes de raccord doit entrer en ligne de compte.

MONTAGE

Encastrez le corps de telle manière à ce que le raccord G 3/4 soit orienté vers le bas. (voir pages 17)

Attention! La manchette étanche ne doit pas être collée à chaud.

La pièce de base peut être installée selon les différentes possibilités (voir pages 18).

1. Fig. 3a/3A

Installation au mur.

2. Fig. 3b/3B

Installation au mur avec une vis de distance.

3. Fig. 3c/3C

Montage sur système support.

Baignoire/Exafill (voir pages 27)









Sortie baignoire: Visser l'obturateur (Fig. 1 - 3)

INFORMATIONS TECHNIQUES

Pression de service autorisée:	max. 1 MPa
Pression de service conseillée:	0,1 - 0,5 MPa
Pression maximum de contrôle:	1,6 MPa
	(1 MPa = 10 bar = 147 PSI)
Température d'eau chaude:	max. 70°C
Température recommandée:	65°C
Débit à 0,3 MPa:	
Sortie 1 - 4:	26 l/min
Sortie Douchette:	15 l/min
max. Débit:	38 l/min
Raccordement G 3/4:	froide à droite - chaude à gauche
Raccordement pomme de douche G 1/2	
Désinfection thermique:	max. 70°C/4 min

Le produit est exclusivement conçu pour de l'eau potable!

DESCRIPTION DU SYMBOLE

-  Ne pas utiliser de silicone contenant de l'acide acétique!
-  DIMENSIONS (voir pages 21)
-  DIAGRAMME DU DÉBIT (voir pages 23)
-  CENTRE CUVETTE DE DOUCHE (voir pages 23)
- Le mur n'a pas besoin d'être renforcé à cet endroit
-  EXEMPLES DE MONTAGE (voir pages 23)
-  Eau chaude
-  Eau froide
-  PIÈCES DÉTACHÉES (voir pages 20)
-  CLASSIFICATION ACOUSTIQUE ET DÉBIT (voir pages 29)

MONTAGE (voir pages 17) 

⚠ SAFETY NOTES

- ⚠ Gloves should be worn during installation to prevent crushing and cutting injuries.
- ⚠ The hot and cold supplies must be of equal pressures.

INSTALLATION INSTRUCTIONS

- / Prior to installation, inspect the product for transport damages. After it has been installed, no transport or surface damage will be honoured.
- / The pipes and the fixture must be installed, flushed and tested as per the applicable standards.
- / The plumbing codes applicable in the respective countries must be observed.
- / The installation dimensions stated in these installation instructions are ideal for people of approximately 1800 mm in body height. The dimensions can be altered if required. In this case, pay attention to the fact that a change of installation height will also change the minimum height, and that the altered mounting dimensions must be taken into consideration.

ASSEMBLY

Install body with G 3/4 outlet pointing downwards. (see page 17)

Important! The gasket is not suitable for hot glue.

The basic set can depending on the building application be mounted in different ways, Installation examples please see page 18.

1. Fig. 3a/3A

Direct wall installation.

2. Fig. 3b/3B

Direct wall installation with 10 mm adjustable mounting studs.

3. Fig. 3c/3C

Installation on carrier system.

Bath tub/Exafill (see page 27)

Tub outlet: Screw in the plug (Fig. 1 - 3)

TECHNICAL DATA

Operating pressure: max. 1 MPa
 Recommended operating pressure: 0,1 - 0,5 MPa
 Test pressure: 1,6 MPa
 (1 MPa = 10 bar = 147 PSI)

Hot water temperature: max. 70°C
 Recommended hot water temp.: 65°C

Rate of flow by 0,3 MPa:

Outlet 1 - 4: 26 l/min

Outlet Hand shower: 15 l/min

max. Rate of flow: 38 l/min

Connections G 3/4: cold right - hot left

Connections overhead shower G 1/2

Thermal disinfection: max. 70°C/4 min

The product is exclusively designed for drinking water!

Special information for UK

If installing this product with a pump, please be aware that it has to have negative head switching. This product will not function with a positive head pump.

SYMBOL DESCRIPTION

 Do not use silicone containing acetic acid!

 DIMENSIONS (see page 21)

 FLOW DIAGRAM (see page 23)

 CENTER SHOWER TUB (see page 23)

The wall must be reinforced in this area.

 INSTALLATION EXAMPLE (see page 23)

 Warm water

 Cold water

 SPARE PARTS (see page 20)

 TEST CERTIFICATE (see page 29)

⚠ INDICAZIONI SULLA SICUREZZA

⚠ Durante il montaggio, per evitare ferite da schiacciamento e da taglio bisogna indossare guanti protettivi.

⚠ Attenzione! Compensare le differenze di pressione tra i collegamenti dell'acqua fredda e dell'acqua calda.

ISTRUZIONI PER IL MONTAGGIO

/ Prima del montaggio è necessario controllare che non ci siano stati danni durante il trasporto. Una volta eseguito il montaggio, non verranno riconosciuti eventuali danni di trasporto o delle superfici.

/ Montare, lavare e controllare tubature e rubinetteria rispettando le norme correnti.

/ Vanno rispettate le direttive di installazione nazionali vigenti nel rispettivo paese.

/ Le quote di montaggio indicate nelle istruzioni di montaggio sono ideali per persone grandi circa 1800 mm e eventualmente vanno adattate. A ciò bisogna fare attenzione, che ad altezza di montaggio cambiata l'altezza minima necessaria indicata cambia e che bisogna considerare la modifica delle quote di collegamento.

MONTAGGIO

Installare il corpo ad incasso in modo che l'attacco G 3/4 sia rivolto verso il basso. (vedi pagg. 17)

Attenzione! Il manicotto di tenuta non deve essere incollato a caldo.

Il corpo incasso può essere installato conformemente alle condizioni edilizie, vedi esempi di installazione alle pagg. 18.

1. Fig. 3a/3A

Installazione a muro.

2. Fig. 3b/3B

Installazione a muro. Qui con la regolazione della distanza (vite nr 10).

3. Fig. 3c/3C

Montaggio su struttura portante.

Vasca/Exafill (vedi pagg. 27)

uscita vasca: Avvitare i tappi (Fig. 1 - 3)

DATI TECNICI

Pressione d'uso: max. 1 MPa

Pressione d'uso consigliata: 0,1 - 0,5 MPa

Pressione di prova: 1,6 MPa

(1 MPa = 10 bar = 147 PSI)

Temperatura dell'acqua calda: max. 70°C

Temp. dell'acqua calda consigliata: 65°C

Potenza di erogazione a 0,3 MPa:

Uscita 1 - 4: 26 l/min

Uscita Doccetta: 15 l/min

max. Portata di erogazione: 38 l/min

Raccordi G 3/4: fredda a destra - calda a sinistra

Raccordi soffione doccia G 1/2

Disinfezione termica: max. 70°C/4 min

Il prodotto è concepito esclusivamente per acqua potabile!

DESCRIZIONE SIMBOLO

 Non utilizzare silicone contenente acido acetico!

 INGOMBRI (vedi pagg. 21)

 DIAGRAMMA FLUSSO (vedi pagg. 23)

 CENTRO PIATTO DOCCIA (vedi pagg. 23)

In questa zona è necessario un rinforzo della parete.

 ESEMPIO DI INSTALLAZIONE (vedi pagg. 23)

 Acqua calda

 Acqua fredda

 PARTI DI RICAMBIO (vedi pagg. 20)

 SEGNO DI VERIFICA (vedi pagg. 29)



INDICACIONES DE SEGURIDAD

- ⚠ Durante el montaje deben utilizarse guantes para evitar heridas por aplastamiento o corte.
- ⚠ Grandes diferencias de presión en servicio entre agua fría y agua caliente deben equilibrarse.

INDICACIONES PARA EL MONTAJE

- / Antes del montaje se debe examinar el producto contra daños de transporte. Después de la instalación no se reconoce ningún daño de transporte o de superficie.
- / Los conductos y la grifería deben montarse, lavarse y comprobarse según las normas vigentes.
- / Es obligatorio el cumplimiento de las directrices de instalación vigentes en el país respectivo.
- / Las medidas indicadas en las instrucciones de montaje resultan ideales para personas de 1800 mm de altura, por lo que deberán ajustarse siempre que sea necesario. En este sentido, es importante tener en cuenta que, en caso de modificación de la altura de montaje, cambia la altura mínima y habrá que adaptar las medidas de conexión.

MONTAJE

Montar el cuerpo con la conexión de entrada G 3/4 hacia abajo. (ver página 17)

¡Atención! El manguito de estanqueidad no debe pegarse en caliente.

El cuerpo empotrado puede ser colocado según los ejemplos expuestos en las páginas 18.

1. Fig. 3a/3A

Instalación directamente sobre la pared.

2. Fig. 3b/3B

Instalación sobre la pared. Aquí con soportes de distanciamiento y tornillos de acero de 10.

3. Fig. 3c/3C

Montaje en el sistema portante.

Baño/Exafill (ver página 27)











Salida bañera: Enroscar tapones (Fig. 1 - 3)

DATOS TÉCNICOS

Presión en servicio:	max. 1 MPa
Presión recomendada en servicio:	0,1 - 0,5 MPa
Presión de prueba:	1,6 MPa (1 MPa = 10 bar = 147 PSI)
Temperatura del agua caliente:	max. 70°C
Temp. recomendada del agua caliente:	65°C
Caudal a 0,3 MPa:	
Salida 1 - 4:	26 l/min
Salida Teleducha:	15 l/min
max. Caudal máximo:	38 l/min
Racores excéntricos G 3/4:	a la derecha frío - a la izquierda caliente
Racores excéntricos Ducha fija G 1/2	
Desinfección térmica:	max. 70°C/4 min

El producto ha sido concebido exclusivamente para agua potable.

DESCRIPCIÓN DE SÍMBOLOS

-  No utilizar silicona que contiene ácido acético!
-  DIMENSIONES (ver página 21)
-  DIAGRAMA DE CIRCULACIÓN (ver página 23)
-  CENTRO LA PLATO DE DUCHA (ver página 23)
-  En este sector es necesario un refuerzo del muro.
-  EJEMPLOS DE MONTAJE (ver página 23)
-  Agua caliente
-  Agua fría
-  REPUESTOS (ver página 20)
-  MARCA DE VERIFICACIÓN (ver página 29)

MONTAJE (ver página 17) 

VEILIGHEID INSTRUCTIES

- ⚠ Bij de montage moeten ter voorkoming van knel- en snijwonden handschoenen worden gedragen.
- ⚠ Grote drukverschillen tussen de koud- en warmwatertoevoer dienen vermeden te worden.

MONTAGE-INSTRUCTIES

- / Vóór de montage moet het product gecontroleerd worden op transportschade. Na de inbouw wordt geen transport- of oppervlakteschade meer aanvaard.
- / De leidingen en armaturen moeten gemonteerd, gespoeld en gecontroleerd worden volgens de geldige normen.
- / De in de overeenkomstige landen geldende installatierichtlijnen moeten nageleefd worden.
- / De in de handleiding aangegeven montagematen richten zich op personen van ca. 1800 mm groot en moeten indien nodig aangepast worden. Daarbij moet in acht genomen worden dat bij een gewijzigde montagehoogte ook de minimumhoogte verandert en dat de aansluitmaten overeenkomstig moeten worden aangepast.

MONTAGE

Basisgarnituur inbouwen met de G 3/4 aansluiting naar beneden. (zie blz. 17)

Attentie! De dichtmanchet mag niet warm omwikkeld worden.

Het basisgarnituur kan overeenkomstig de situatie ter plaatse worden ingebouwd. Montagevoorbeelden zie pag. 18.

1. Afb. 3a/3A

Installatie voor de wand.

2. Afb. 3b/3B

Installatie voor de wand.

3. Afb. 3c/3C

Montage op houdersysteem.

Bad/Exafill (zie blz. 27)









Uitlaat bad: Stop erin schroeven. (Afb. 1 - 3)

TECHNISCHE GEGEVENS

Werkdruk: max.	max. 1 MPa
Aanbevolen werkdruk:	0,1 - 0,5 MPa
Getest bij:	1,6 MPa (1 MPa = 10 bar = 147 PSI)
Temperatuur warm water:	max. 70°C
Aanbevolen warm water temp.:	65°C
Doorvoercapaciteit bij 0,3 MPa:	
Uitgang 1 - 4:	26 l/min
Uitgang Handdouche:	15 l/min
max. Doorstroomcapaciteit:	38 l/min
Aansluitingen G 3/4:	koud rechts - warm links
Aansluitingen hoofddouche G 1/2	
Thermische desinfectie:	max. 70°C/4 min

Het product is uitsluitend ontworpen voor drinkwater!

SYMBOOLBESCHRIJVING

-  Gebruik geen zuurhoudende silicone!
-  MATEN (zie blz. 21)
-  DOORSTROOMDIAGRAM (zie blz. 23)
-  MIDDEN DOUCHEBAK (zie blz. 23)
-  In dit bereik is een wandversterking noodzakelijk.
-  MONTAGEVOORBEELDEN (zie blz. 23)
-  Warm water
-  Koud water
-  SERVICE ONDERDELEN (zie blz. 20)
-  KEURMERK (zie blz. 29)

MONTAGE (zie blz. 17) 

⚠ SIKKERHEDSANVISNINGER

- ⚠ Ved monteringen skal der bruges handsker for at undgå kvæstelser og snitsår.
- ⚠ Større trykforskelle mellem koldt og varmt vand bør udjævnes.

MONTERINGSANVISNINGER

- / Før monteringen skal produktet kontrolleres for transportskader. Efter monteringen godkendes transportskader eller skader på overfladen ikke længere.
- / Ledningerne og armaturerne skal monteres, skylles og kontrolleres iht. de gældende standarder.
- / Installationsbestemmelserne, der gælder i det enkelte land, skal overholdes.
- / Målene i monteringsanvisningen er ideal til personer med en størrelse på 1800 mm og skal i givet fald tilpasses. Herved skal der tages hensyn til, at den mindste højde i tilfælde af en ændret monteringshøjde ændres og at der skal tages hensyn til de ændrede tilslutningsmål.

MONTERING

Indbygningsdelen indbygges således, at G 3/4 tilslutningen vender nedad. (se s. 17)
Advarsel! Der må ikke bruges smeltelim til tætningsmanchetter.

For monteringsseksempler se s. 18.

1. Fig. 3a/3A

Installation på væggen.

2. Fig. 3b/3B

Installation på væggen. Her med fleksibel afstandsholder med 10 mm justerbar monteringskrue.

3. Fig. 3c/3C

Montering på skinesystemet.

Badekar/Exafill (se s. 27)

Afløb kar: Prop skrues i (Fig. 1 - 3)

TEKNISKE DATA

Driftstryk:	max. 1 MPa
Anbefalet driftstryk:	0,1 - 0,5 MPa
Prøvetryk:	1,6 MPa (1 MPa = 10 bar = 147 PSI)
Varmtvandstemperatur:	max. 70°C
Anbefalet varmtvandstemperatur:	65°C
Gennemstrømningsydelse ved 0,3 MPa:	
Afgang 1 - 4:	26 l/min
Afgang Håndbruser:	15 l/min
max. Gennemstrømningskapacitet:	38 l/min
Tilslutninger G 3/4:	Koldt højre - varmt venstre
Tilslutninger Hovedbruser G 1/2	
Termisk desinfektion:	max. 70°C/4 min
Produktet er udelukkende beregnet til drikkevand!	

SYMBOLBESKRIVELSE

 Der må ikke benyttes eddikesyreholdig silikone!

 MÅLENE (se s. 21)

 GENNEMSTRØMNINGSDIAGRAM (se s. 23)

 MIDT BRUSEKAR (se s. 23)

I dette område er en forstærkning af væggen nødvendigt.

 MONTERINGSEKSEMPLER (se s. 23)

 Varmt vand

 Kold vand

 RESERVEDELE (se s. 20)

 GODKENDELSE (se s. 29)

⚠ AVISOS DE SEGURANÇA

- ⚠ Durante a montagem devem ser utilizadas luvas de protecção, de modo a evitar ferimentos resultantes de entalamentos e de cortes.
- ⚠ Grandes diferenças entre as pressões das águas quente e fria devem ser compensadas.

AVISOS DE MONTAGEM

- / Antes da montagem deve-se controlar o produto relativamente a danos de transporte. Após a montagem não são aceites quaisquer danos de transporte ou de superfície.
- / As tubagens e a torneira têm que ser montadas, enxaguadas e verificadas de acordo com as normas em vigor.
- / A prescrições de instalação válidas nos respetivos países devem ser respeitadas.
- / As dimensões de montagem indicadas nas instruções de montagem são ideais para pessoas com uma altura aprox. 1800 mm e têm que ser eventualmente adaptadas. Neste contexto deve ter-se em atenção que alterações na altura de montagem obrigam a alterações na altura mínima, bem como alterações nas dimensões de ligação.

MONTAGEM

Montar o corpo de forma que a ligação G 3/4 se situe em baixo. (ver página 17)

Atenção! A junta de vedação não pode ser colada a quente.

O corpo pode, dependendo da construção, ser instalado de diferentes maneiras, ver nas páginas 18 exemplos de instalação

1. Fig. 3a/3A

Instalação sobre a parede.

2. Fig. 3b/3B

Instalação sobre a parede com calço ajustáveis de 10 mm.

3. Fig. 3c/3C

Montagem no sistema de suporte.

Banheira/Exafill (ver página 27)

Saída da banheira: Enroscar o bujão (Fig. 1 - 3)

DADOS TÉCNICOS

Pressão de funcionamento:	max. 1 MPa
Pressão de func. recomendada:	0,1 - 0,5 MPa
Pressão testada:	1,6 MPa (1 MPa = 10 bar = 147 PSI)
Temperatura da água quente:	max. 70°C
Temp. água quente recomendada:	65°C
Caudal o 0,3 MPa:	
Saída 1 - 4:	26 l/min
Saída Chuveiro de mão:	15 l/min
max. Caudal:	38 l/min
Ligações G 3/4:	fria à direita - quente à esquerda
Ligações Chuveiro fixo G 1/2	
Desinfecção térmica:	max. 70°C/4 min
Este produto foi única e exclusivamente concebido para água potável!	

DESCRIÇÃO DO SÍMBOLO

 Não utilizar silicone que contenha ácido acético!

 MEDIDAS (ver página 21)

 FLUXOGRAMA (ver página 23)

 MEIO DA BASE DE DUCHE (ver página 23)

Nesta zona é necessário um reforço na parede.

 EXEMPLOS DE MONTAGEM (ver página 23)

 Água quente

 Água fria

 PEÇAS DE SUBSTITUIÇÃO (ver página 20)

 MARCA DE CONTROLO (ver página 29)



Δ WSKAZÓWKI BEZPIECZEŃSTWA

- Δ Aby uniknąć zranień na skutek zgniecenia lub przecięcia, podczas montażu należy nosić rękawice ochronne.
- Δ Znaczące różnice ciśnień na dopływach ciepłej i zimnej wody muszą zostać wyrównane.

WSKAZÓWKI MONTAŻOWE

- / Przed montażem należy skontrolować produkt pod kątem szkód transportowych. Po montażu nie widać żadnych szkód transportowych ani szkód na powierzchni.
- / Przewody i armatura muszą być montowane, płukane i kontrolowane według obowiązujących norm.
- / Należy przestrzegać wytycznych instalacyjnych obowiązujących w danym kraju.
- / Wymiary montażowe podane w instrukcji montażowej są idealne dla osób o wzroście sięgającym ok. 1800 mm i w razie konieczności należy je dostosować. Należy przy tym zwrócić uwagę na fakt, iż przy zmienionej wysokości montażu zmienia się minimalna wysokość, a także ulegają zmianie wymiary przyłącza.

MONTAŻ

Korpus zamontować w taki sposób, by przyłącze 3/4 było skierowane do dołu. (patrz strona 17)

Uwaga! Kołnierz uszczelniający nie może być przyklejany na gorąco.









Korpus może zostać zabudowany w różnych stadiach budowlanych, przykłady montażowe patrz str. 18.

1. Rys. 3a/3A
Instalacja na ścianie.
 2. Rys. 3b/3B
Instalacja przed ścianą. Na śrubach gwintowanych M10 jako elementy dystansowe.
 3. Rys. 3c/3C
Montaż na systemie stelaży.
- Wanna/Exafill (patrz strona 27)
Odpływ wanny: Wkręcanie korka (Rys. 1 - 3)

DANE TECHNICZNE

Ciśnienie robocze:	maks. 1 MPa
Zalecane ciśnienie robocze:	0,1 - 0,5 MPa
Ciśnienie próbne:	1,6 MPa (1 MPa = 10 bary = 147 PSI)
Temperatura wody gorącej:	maks. 70°C
Zalecana temperatura wody gorącej:	65°C
Wydajność przepływu przy 0,3 MPa:	
Wylot 1 - 4:	26 l/min
Wylot Prysznic ręczny:	15 l/min
maks. Wydajność przepływu:	38 l/min
Przyłącza G 3/4:	Zimna z prawej - Ciepła z lewej
Przyłącza Prysznic sufitowy G 1/2	
Dezynfekcja termiczna:	maks. 70°C/4 min
Produkt przeznaczony wyłącznie do wody pitnej!	

OPIS SYMBOLU

-  Nie stosować silikonów zawierających kwas octowy!
-  WYMIARY (patrz strona 21)
-  SCHEMAT PRZEPŁYWU (patrz strona 23)
-  ŚRODEK BRODZIKA (patrz strona 23)
- W tym obszarze konieczne jest wzmocnienie ściany.
-  PRZYKŁADY MONTAŻOWE (patrz strona 23)
-  Ciepła woda
-  Zimna woda
-  CZĘŚCI SERWISOWE (patrz strona 20)
-  ZNAK JAKOŚCI (patrz strona 29)

Δ BEZPEČNOSTNÍ POKYNY

- Δ Pro zabránění řezným zraněním a pohmožděninám je nutné při montáži nosit rukavice.
- Δ Je nutné vyrovnat velké rozdíly tlaku mezi přípojci studené a teplé vody.

POKYNY K MONTÁŽI

- / Před montáží je třeba produkt zkontrolovat, zda nebyl při transportu poškozen. Po zabudování nebudou uznány žádné škody způsobené transportem nebo poškození povrchu.
- / Vedení a armatura musí být namontovány, propláchnuty a otestovány podle platných norem.
- / Je třeba dodržovat montážní pravidla platné v dané zemi.
- / Montážní rozměry uvedené v návodu pro montáž jsou ideální pro osoby s výškou postavy přibližně 1800 mm a v případě potřeby je nutné je přizpůsobit. Při tom je zapotřebí dbát nato, že se při změně výšce montáže změní požadovaná minimální výška a že je třeba brát ohled na připojovací rozměry.

MONTÁŽ

Těleso namontujte tak, aby výtok G 3/4 směřoval dolů. (viz strana 17)

Pozor! Těsnící manžeta nesmí být slepená za horka.

Základní těleso může být namontováno v souladu s podmínkami na stavbě, příklady montáže viz strana 18.

1. Obr. 3a/3A
Instalace na stěnu.
 2. Obr. 3b/3B
Instalace před stěnu. Zde s variabilními rozpěrkami pomocí šroubů M 10.
 3. Obr. 3c/3C
Montáž na nosný systém.
- Vana/Exafill (viz strana 27)
Odtok vany: Našroubování uzávěrů (Obr. 1 - 3)

TECHNICKÉ ÚDAJE

Provozní tlak:	max. 1 MPa
Doporučený provozní tlak:	0,1 - 0,5 MPa
Zkušební tlak:	1,6 MPa (1 MPa = 10 bar = 147 PSI)
Teplota horké vody:	max. 70°C
Doporučená teplota horké vody:	65°C
Průtokové množství při 0,3 MPa:	
odpad 1 - 4:	26 l/min
odpad Ruční sprcha:	15 l/min
max. Průtok:	38 l/min
Přípoje G 3/4:	studená vpravo - teplá vlevo
Přípoje Horní sprcha G 1/2	
Teplná desinfekce:	max. 70°C/4 min
Výrobky Hansgrohe jsou vhodné pro přímý kontakt s pitnou vodou.	

POPIS SYMBOLŮ

-  Nepoužívat silikon s obsahem kyseliny octové!
-  ROZMĚRY (viz strana 21)
-  DIAGRAM PRŮTOKU (viz strana 23)
-  STŘED SPRCHOVÉ VANY (viz strana 23)
- V této oblasti je potřebné zesílení stěny.
-  PŘÍKLADY MONTÁŽE (viz strana 23)
-  Teplá voda
-  Studená voda
-  SERVISNÍ DÍLY (viz strana 20)
-  ZKUŠEBNÍ ZNAČKA (viz strana 29)



△ BEZPEČNOSTNÉ POKYNY

- △ Pri montáži musíte nosiť rukavice, aby ste predišli pomliaždeninám a rezným poraneniam.
- △ Veľké rozdiely v tlaku medzi prípojkami studenej a teplej vody musia byť vyrovnané.

POKYNY PRE MONTÁŽ

- / Pred montážou musíte produkt skontrolovať, či nebol počas transportu poškodený. Po zabudovaní nebudú uznané žiadne škody spôsobené transportom alebo poškodenia povrchu.
- / Ledningarna och blandaren måste monteras, spolás igenom och kontrolleras enligt de gällande normerna.
- / Je potrebné dodržiavať smernice o inštalácii, ktoré sú práve teraz platné v krajinách.
- / Montážne rozmery uvedené v návode na montáž sú ideálne pre osoby s výškou postavy približne 1800 mm a v prípade potreby je nutné ich prispôbiť. Pritom je nutné si uvedomiť, že pri zmenenej výške montáže sa mení minimálna výška a a je nutné dbať na rozmery rozmiestnenia prípojok.

MONTÁŽ

Základné teleso namontujte tak, aby výtok G 3/4 bol dole. (viď strana 17)

Pozor! Tesniaca manžeta nesmie byť lepená za horúca.

Základné teleso je montované podľa podmienok na stavbe podľa príkladov inštalácie vii strana 18.

1. Obr. 3a/3A

Inštalácia na stenu.

2. Obr. 3b/3B

Inštalácia pred stenu pomocou nastaviteľných 10 mm skrutiek.

3. Obr. 3c/3C

Montáž na nosný systém.

Vaňa/Exafill (viď strana 27)

Odtok vane: Naskrutkovanie uzáverov (Obr. 1 - 3)

TECHNICKÉ ÚDAJE

Prevádzkový tlak:

Doporučený prevádzkový tlak:

Skúšobný tlak:

Teplota teplej vody:

Doporučená teplota teplej vody:

Prietokové množstvo pri 0,3 MPa:

odtok 1 - 4:

odtok Ručná sprcha:

max. Prietok:

Prípoje G 3/4:

Prípoje Horná sprcha G 1/2

Termická dezinfekcia:

Výrobok je koncipovaný výhradne pre pitnú vodu!

max. 1 MPa

0,1 - 0,5 MPa

1,6 MPa

(1 MPa = 10 bar = 147 PSI)

max. 70°C

65°C

26 l/min

15 l/min

38 l/min

studená vpravo - teplá vľavo

max. 70°C / 4 min

POPIS SYMBOLOV

 Nepoužívať silikón s obsahom kyseliny octovej!

 ROZMERY (viď strana 21)

 DIAGRAM PRIETOKU (viď strana 23)

 STRED SPRCHOVEJ VANE (viď strana 23)

V tejto oblasti je potrebné zosilnenie steny.

 PRÍKLADY MONTÁŽE (viď strana 23)

 Teplá voda

 Studená voda

 SERVISNÉ DIELY (viď strana 20)

 OSVEDČENIE O SKÚŠKE (viď strana 29)

△ 安全技巧

△ 装配时为避免挤压和切割受伤，必须戴上手套。

△ 冷热水管间过大的压力差必须予以平衡。

安装提示

- / 安装前必须检查产品是否受到运输损害。安装后将不认可运输损害或表面损伤。
- / 管道和阀门必须根据通用标准进行安装、冲洗和检查。
- / 请遵守当地国家现行的安装规定。
- / 本安装说明中所规定的安装尺寸理想用于身高 1800 mm 左右的人士。尺寸可根据需要进行修改。在这种情况下，您必须留意，如果安装高度改变，则花洒到地板的最小高度也随之改变，且必须考虑到连接尺寸的改变。

安装

向下的出水口用3/4英寸管连接。(参见第页 17)

注意！不能热粘贴密封涂层。

根据构造的实际情况安装基体，安装范例参见第 18 页。

1. 第 3a / 3A

直接墙面安装。

2. 第 3b / 3B

直接墙面安装，带 10 mm 可调节的固定柱头螺栓。

3. 第 3c / 3C

安装在支柱上。

浴缸 / Exafill (参见第页 27)

浴缸出水嘴出水：拧固堵头 (第 1 - 3)

技术参数

工作压力:

最大 1 MPa

推荐工作压力:

0,1 - 0,5 MPa

测试压强:

1,6 MPa

(1 MPa = 10 bar = 147 PSI)

热水温度:

最大 70°C

推荐热水温度:

65°C

流量 0,3 MPa:

出水口 1 - 4:

26 升/分钟

出水口 手持花洒:

15 升/分钟

最大流速:

38 升/分钟

连接管线 G 3/4:

左热右冷

连接管线 顶置花洒 G 1/2

热力消毒:

最大 70°C / 4 分钟

该产品专为饮用水设计！

符号说明

 请勿使用含有乙酸的硅胶！

 大小 (参见第页 21)

 流量示意图 (参见第页 23)

 中心淋浴盆 (参见第页 23)

该区域需要一个加固边壁。

 安装示意 (参见第页 23)

 热水

 冷水

 备用零件 (参见第页 20)

 检验标记 (参见第页 29)



▲ УКАЗАНИЯ ПО ТЕХНИКЕ БЕЗОПАСНОСТИ

- ▲ Во время монтажа следует надеть перчатки во избежание прищемления и порезов.
- ▲ донного клапа. Перед установкой смесителя необходимо регулировочными кранами выровнять авление холодной и горячей воды при помощи вентилей регулирующих подачу воды в квартиру.

УКАЗАНИЯ ПО МОНТАЖУ

- / Перед монтажом следует проверить изделие на предмет повреждений при перевозке. После монтажа претензии о возмещении ущерба за повреждения при перевозке или повреждения поверхностей не принимаются.
- / Трубы и арматура должны быть установлены, промыты и проверены в соответствии с действующими нормами.
- / Необходимо соблюдать требования по монтажу, действующие в соответствующих странах.
- / Указанные в монтажной инструкции монтажные размеры идеальны для лиц ростом около 1800 мм. В случае необходимости монтажные размеры следует менять. При этом нужно учесть, что при изменившейся высоте монтажа меняется также и минимальная высота, а изменение установочных размеров нужно принять во внимание.

МОНТАЖ

Установите корпус так, чтобы выходное отверстие G 3/4 дюйма было направлено вниз. (см. стр. 17)

ВНИМАНИЕ! Уплотнительную манжету не разрешается приклеивать горячим способом.

Корпус может монтироваться, согласно условиям строительства, примеры монтажа см. на стр. 18.

1. рис. 3a/3A

варианты установки

2. рис. 3b/3B

Установка на стене. Здесь с гибким распорным держателем, благодаря винтам 10.

3. рис. 3c/3C

Монтаж на системе стоек.









поддон/Exafill (см. стр. 27)

Отвод ванны: Винтите заглушки (рис. 1 - 3)

ТЕХНИЧЕСКИЕ ДАННЫЕ

Рабочее давление:	не более. 1 МПа
Рекомендуемое рабочее давление:	0,1 - 0,5 МПа
Давлении:	1,6 МПа (1 МПа = 10 bar = 147 PSI)
Температура горячей воды:	не более. 70°C
Рекомендуемая темп. гор. воды:	65°C
Расход при 0,3 МПа:	
Выход 1 - 4:	26 л/мин
Выход Ручной душ:	15 л/мин
не более. Пропускная способность:	38 л/мин
Подключение G 3/4:	холодная справа - горячая слева
Подключение Верхний душ G 1/2	
Термическая дезинфекция:	не более. 70°C/4 мин
Изделие предназначено исключительно для питьевой воды!	

ОПИСАНИЕ СИМВОЛОВ

-  Не применяйте силикон, содержащий уксусную кислоту.
-  РАЗМЕРЫ (см. стр. 21)
-  СХЕМА ПОТОКА (см. стр. 23)
-  СЕРЕДИНА ДУШЕВОЙ ВАННЫ (см. стр. 23)
В этой области требуется укрепление стены.
-  ВАРИАНТЫ УСТАНОВКИ (см. стр. 23)
-  Теплая вода
-  Холодная вода
-  КОМПЛЕКТ (см. стр. 20)
-  ЗНАК ТЕХНИЧЕСКОГО КОНТРОЛЯ (см. стр. 29)

МОНТАЖ (см. стр. 17)



▲ TURVALLISUUSOHJEET

- ▲ Asennuksessa on käytettävä käsineitä puristumien ja viiltojen aiheuttamien tapaturmien estämiseksi.
- ▲ Suuret paine-erot kylmä- ja kuumavesiliitäntöjen välillä on tasattava.

ASENNUSOHJEET

- / Ennen asennusta on tarkastettava tuotteen mahdolliset kuljetusvahingot. Asennuksen jälkeen kuljetus- ja pintavaurioita ei hyväksytä.
- / Putket ja hana on asennettava, huuhdeltava ja tarkastettava voimassa olevien standardien mukaisesti.
- / Jokaisessa maassa on noudatettava siellä päteviä asennusohjeita.
- / Asennusohjeessa annetut asennusmitat sopivat n. 180 cm:n pituiselle henkilölle, ja niitä on tarvittaessa muutettava. Tässä on otettava huomioon, että asennuskorkeuden muuttuessa muuttuu myös vähimmäiskorkeus, ja muutos on otettava huomioon liitäntöjen mitoissa.

ASENNUS

Asenna perusrunko siten, että G 3/4 -liitin on alapuolella. (katso sivu 17)

Huomio! Tiivistekaulusta ei saa kuumaliimata.

Peruskappaleen voi asentaa rakennuksen asettamien reunaehtojen mukaisesti, katso asennusesimerkkejä sivuilla 18.

1. kuva 3a/3A

Asennus seinään

2. kuva 3b/3B

Asennus seinään. Tässä joustavaa etäisyydenpitintä käyttäen kaksikierteisillä 10 mm ruuveilla.

3. kuva 3c/3C

Asennus kannatinjärjestelmään

Amme/Exafill (katso sivu 27)









Ammeen lähtö: Tulpat ruuvataan kiinni (kuva 1 - 3)

TEKNISET TIEDOT

Käyttöpaine:	maks. 1 MPa
Suosittelut käyttöpaine:	0,1 - 0,5 MPa
Koestuspaine:	1,6 MPa (1 MPa = 10 bar = 147 PSI)
Kuuman veden lämpötila:	maks. 70°C
Kuuman veden suosituslämpötila:	65°C
Läpivirtausmäärä 0,3 MPa paineella:	
Lähtö 1 - 4:	26 l/min
Lähtö Käsisuihku:	15 l/min
maks. läpivirtausmäärä:	38 l/min
Liittimet G 3/4:	kylmä oikealla - kuuma vasemmalla
Liittimet Pääsuihku G 1/2	
Lämpödesinfektio:	maks. 70°C/4 min

Tuote on suunniteltu käytettäväksi ainoastaan juomaveden kanssa!

MERKIN KUVAUS

-  Älä käytä etikahappopitoista silikonia!
-  MITAT (katso sivu 21)
-  VIRTAUSDIAGRAMMI (katso sivu 23)
-  SUIHKUALTAAN KESKUSTA (katso sivu 23)
Tässä kohdassa seinää on vahvistettava
-  ASENNUSESIMERKKEJÄ (katso sivu 23)
-  Lämmin vesi
-  Kylmä vesi
-  VARAOSAT (katso sivu 20)
-  KOESTUSMERKKI (katso sivu 29)

ASENNUS (katso sivu 17)



▲ SÄKERHETSANVISNINGAR

- ▲ Handskar ska bäras under monteringsarbetet så att man kan undvika kläm- och skärskadorna werden.
- ▲ Stora tryckskillnader mellan anslutningarna för varmt och kallt vatten måste utjämnas.

MONTERINGSANVISNINGAR

- / Det måste undersökas om produkten har transportskador innan den monteras. Efter monteringen accepteras inga transport- eller ytskiktsskador.
- / Ledningarna och blandaren måste monteras, spolats igenom och kontrolleras enligt de gällande normerna.
- / De installationsriktlinjer som gäller i länderna ska följas.
- / De monteringsmått som anges i monteringsanvisningen passar 1,80 m långa personer och måste eventuellt anpassas. Det är då viktigt att tänka på att den minsta höjden ändras när monteringshöjden blir en annan och att hänsyn måste tas till de ändrade anslutningsmåten.

MONTERING

Montera grundenheten så att G 3/4 anslutningen ligger nere. (se sidan 17)

OBS! Tätningsmanschetten får inte varmlimmas.

Grundkonstruktionen monteras enligt de förutsättningar som gäller på platsen, se monterings exempel på sidor 18.











- Bild 3a/3A
Vägginstallation.
 - Bild 3b/3B
Vägginstallation. Här med flexibel avståndshållare genom skruvstift storl. 10.
 - Bild 3c/3C
Montering på stödsystem.
- Kar/Exafill (se sidan 27)
Avlopp kar: Skruva i propp (Bild 1 - 3)

TEKNISKA DATA

Driftstryck:	max. 1 MPa
Rek. driftstryck:	0,1 - 0,5 MPa
Tryck vid provtryckning:	1,6 MPa (1 MPa = 10 bar = 147 PSI)
Varmvattentemperatur:	max. 70°C
Rek. varmvattentemp.:	65°C
Flödeskapacitet vid 0,3 MPa:	
Avlopp 1 - 4:	26 l/min
Avlopp Handdusch:	15 l/min
max. Genomströmningmängd:	38 l/min
Anslutningar G 3/4:	kallt höger - varmt vänster
Anslutningar Huvuddusch G 1/2	
Termisk desinfektion:	max. 70°C/4 min

Produkten är enbart avsedd för dricksvatten!

SYMBOLFÖRKLARING

-  Använd inte silikon som innehåller ättiksyra!
-  MÅTTEN (se sidan 21)
-  FLÖDESSCHEMA (se sidan 23)
-  MITTEN AV DUSCHKARET (se sidan 23)
-  Šioje zonoje būtinas sienos sutvirtinimas
-  MONTERINGSEXEMPEL (se sidan 23)
-  Varmvatten
-  Kallvatten
-  RESERVDELAR (se sidan 20)
-  TESTSIGILL (se sidan 29)

▲ SAUGUMO TECHNIKOS NURODYMAI

- ▲ Apsaugai nuo užspaudimo ir įsijovimo montavimo metu mūvėkite pirštines.
- ▲ Turi būti išlyginti šalto ir karšto slėgio nelygumai.

MONTAVIMO INSTRUKCIJA

- / Prieš montuojant būtina patikrinti, ar gaminyje nebuvo pažeistas transportavimo metu. Sumontavus pretenzijos dėl transportavimo ir paviršiaus pažeidimų nepriimamos.
- / Vamzdžiai ir sujungimai turi būti montuojami, plaunami ir tikrinami pagal galiojančias normas.
- / Laikytis atitinkamoje šalyje galiojančių direktyvų dėl įrengimo.
- / Montavimo instrukcijoje nurodyti išmatavimai idealiai tinka 1800 mm ūgio žmonėms. Galima keisti aukštį, bet tuomet keičiasi minimalus rekomenduojamas patalpos aukštis ir turi būti atsižvelgta į vandens jungties matmenų pasikeitimą.

MONTAVIMAS

potinkinę dalį montuokite taip, kad G 3/4 jungtis būtų apačioje. (žr. psl. 17)

Dėmesio! Sandariklio nekljuokite karštuju būdu.

Pagrindą galite sumontuoti pagal vietos sąlygas, montavimo pavyzdžiai pateikti 18 psl.











- Pav. 3a/3A
Montavimas į sieną.
- Pav. 3b/3B
Montavimas į sieną su specialiais reguliuojamais 10 mm varžtais.
- Pav. 3c/3C
Montavimas prie laikančios sistemos.
vonia/Exafill (žr. psl. 27)
Vonios išleidimas: Kamščio užsukimas (Pav. 1 - 3)

TECHNINIAI DUOMENYS

Darbinis slėgis:	ne daugiau kaip 1 MPa
Rekomenduojamas slėgis:	0,1 - 0,5 MPa
Bandomasis slėgis:	1,6 MPa (1 MPa = 10 bar = 147 PSI)
Karšto vandens temperatūra:	ne daugiau kaip 70°C
Rekomenduojama karšto vandens temperatūra:	65°C
Vandens pralaidumas, esant 0,3 MPa slėgiui:	
Ištekejimas 1 - 4:	26 l/min
Ištekejimas Rankų dušas:	15 l/min
ne daugiau kaip Vandens pralaidumas:	38 l/min
Prijungimas G 3/4:	Šaltas vanduo dešinėje, karštas - kairėje
Prijungimas galvos dušas G 1/2	
Terminis dezinfekavimas:	ne daugiau kaip 70°C/4 min

Produktas skirtas tik geriamajam vandeniui!

SIMBOLIO APRAŠYMAS

-  Nenaudokite silikono, kurio sudėtyje yra acto rūgšties!
-  IŠMATAVIMAI (žr. psl. 21)
-  PRALAUDUMO DIAGRAMA (žr. psl. 23)
-  DUŠO PADĖKLO CENTRAS (žr. psl. 23)
-  Šioje zonoje būtinas sienos sutvirtinimas
-  MONTAVIMO PAVYZDŽIAI (žr. psl. 23)
-  Šiltas vanduo
-  Šaltas vanduo
-  ATSARGINĖS DALYS (žr. psl. 20)
-  BANDYMO PAŽYMA (žr. psl. 29)

△ SIGURNOSNE UPUTE

- △ Prilikom montaže se radi sprječavanja prignječenja i posjekotina moraju nositi rukavice.
- △ Velika razlika u pritisku između vruće i hladne vode mora biti izbalansirana.

UPUTE ZA MONTAŽU

- / Prije montaže mora se provjeriti je li proizvod oštećen prilikom transporta. Nakon ugradnje se ne priznaju nikakve reklamacije koje se odnose na površinska i transportna oštećenja.
- / Cijevi i armatura moraju biti postavljeni, isprani i testirani prema važećim normama.
- / Obvezno se moraju uvažiti propisi o instalacijama koji vrijede u dotičnoj zemlji.
- / Montažne dimenzije navedene u uputama za montažu idealne su za osobe visine oko 1800 mm te se prema potrebi moraju prilagoditi konkretnoj visini korisnika. Pritom valja uzeti u obzir da se u slučaju promjene montažne visine mijenja i minimalna visina kao i da se tada mora uvažiti i promjena priključnih dimenzija.

SASTAVLJANJE

Montirajte tijelo sa G 3/4 izlazom okrenutim prema dolje. (pogledaj stranicu 17)
Pažnja! Manžetu za brtvljenje ne smijete lijepiti vrućim ljepilom.









Tijelo se može montirati u skladu s uvjetima koji vladaju na mjestu postavljanja, primjeri montaže mogu se naći na stranicama 18.

- Sl. 3a/3A
Direktna instalacija u zid.
- Sl. 3b/3B
Direktna instalacija u zid sa 10 mm podesivim vijcima
- Sl. 3c/3C
Montaža na sustav nosača.
Kada/Exafill (pogledaj stranicu 27)
Ogranak kada: Zavrtanje čepa (Sl. 1 - 3)

TEHNIČKI PODATCI

Najveći dopušteni tlak:	tlak 1 MPa
Preporučeni tlak:	0,1 - 0,5 MPa
Probni tlak:	1,6 MPa (1 MPa = 10 bar = 147 PSI)
Temperatura vruće vode:	tlak 70°C
Preporučena temperatura vruće vode:	65°C
Protok vode uz tlak od 0,3 MPa:	
izlaz 1 - 4:	26 l/min
izlaz Ručni tuš:	15 l/min
tlak Protok vode:	38 l/min
Spojevi G 3/4:	hladna desno - topla lijevo
Spojevi tuš iznad glave G 1/2	
Termička dezinfekcija:	tlak 70°C/4 min
Proizvod je koncipiran isključivo za pitku vodu!	

OPIS SIMBOLA

-  Nemojte koristiti silikon koji sadrži octenu kiselinu!
-  MJERE (pogledaj stranicu 21)
-  DIJAGRAM PROTOKA (pogledaj stranicu 23)
-  SREDINA TUŠ-KADA (pogledaj stranicu 23)
- U ovom je području potrebno ojačanje zida.
-  PRIMJERI INSTALACIJA (pogledaj stranicu 23)
-  Topla voda
-  Hladna voda
-  REZERVNI DJELOVI (pogledaj stranicu 20)
-  OZNAKA TESTIRANJA (pogledaj stranicu 29)

**△ GÜVENLİK UYARILARI**

- △ Montaj esnasında ezilme ve kesilme gibi yaralanmaları önlemek için eldiven kullanılmalıdır.
- △ Sıcak ve soğuk su bağlantıları arasında büyük basınç farklılıkları varsa, bu basınç farklılıklarının dengelenmesi gerekir.

MONTAJ AÇIKLAMALARI

- / Montaj işleminden önce ürün nakliye hasarları yönünden kontrol edilmelidir. Montaj işleminden sonra nakliye veya yüzey hasarları için sorumluluk üstlenilmemektedir.
- / Boruların ve armatürün montajı, yıkanması ve kontrolü geçerli normlara göre yapılmalıdır.
- / Ülkelerde geçerli kurulum yönetmeliklerine riayet edilmelidir.
- / Montaj kılavuzunda belirtilen montaj ölçüleri, yaklaşık 1.800 mm boyundaki kişiler için idealdir ve gerekirse adapte edilmelidir. Bu sırada, montaj yüksekliğinin değişmesiyle birlikte minimum yüksekliğin de değiştiğine ve bağlantı ölçülerindeki değişikliğin göz önüne alınması gerektiğine dikkat edilmelidir.

MONTAJI

Gövdeyi 3/4 çıkışı aşağı bakacak şekilde monte edin. (bakınız sayfa 17)
Önemli! Köruk sıcak tutkullanmamalıdır.









Ana gövde yapısal koşullara uygun şekilde takılabilir, Montaj örneği Bkz. Sayfa 18.

- Şekil 3a/3A
Duvara direkt montaj
- Şekil 3b/3B
Duvara direkt montaj. Burada, esnek mesafe tutucuları ile 10'lu sıkma vidaları kullanılarak.
- Şekil 3c/3C
Taşıyıcı sistem üzerine montaj.
Küvet/Exafill (bakınız sayfa 27)
Tekne çıkışı: Tapayı takın (Şekil 1 - 3)

TEKNİK BİLGİLER

İşletme basıncı:	azami 1 MPa
Tavsiye edilen işletme basıncı:	0,1 - 0,5 MPa
Kontrol basıncı:	1,6 MPa (1 MPa = 10 bar = 147 PSI)
Sıcak su sıcaklığı:	azami 70°C
Tavsiye edilen su ısısı:	65°C
0,3 MPa'daki debi:	
Çıkış 1 - 4:	26 l/dak
Çıkış El duşu:	15 l/dak
azami Debi:	38 l/dak
Bağlantılar G 3/4:	soğuk sağ - sıcak sol
Bağlantılar Baş duşu G 1/2	
Termik dezenfeksiyon:	azami 70°C/4 dak
Ürün sadece şebeke suyu için tasarlanmıştır!	

SİMGE AÇIKLAMASI

-  Asetik asit içeren silikon kullanmayın!
-  ÖLÇÜLERİ (bakınız sayfa 21)
-  AKIŞ DİYAGRAMI (bakınız sayfa 23)
-  DUŞ KÜVETİNİN ORTASI (bakınız sayfa 23)
- Bu alanda duvarın kalınlaştırılması gereklidir.
-  MONTAJ ÖRNEĞİ (bakınız sayfa 23)
-  Sıcak su
-  Soğuk su
-  YEDEK PARÇALAR (bakınız sayfa 20)
-  KONTROL İŞARETİ (bakınız sayfa 29)



⚠️ INSTRUCȚIUNI DE SIGURANȚĂ

- ⚠️ La montare utilizați mănuși pentru evitarea contuziunilor și tăierii mâinilor.
- ⚠️ Diferențele de presiune mari între alimentarea cu apă rece și apă caldă trebuie echilibrate.

INSTRUCȚIUNI DE MONTARE

- / Înainte de instalare verificați, dacă produsul prezintă deteriorări de transport. După instalare garanția nu acoperă deteriorările de transport și cele de suprafață.
- / Conductele și bateriile trebuie montate, spălate și verificate conform normelor în vigoare.
- / Respectați reglementările referitoare la instalare valabile în țara respectivă.
- / Dimensiunile de montare din instrucțiunile de montare sunt ideale pentru persoane cu o înălțime de cca. 1800 mm și trebuie modificate dacă este cazul. Aici trebuie să țineți cont de modificarea înălțimii de montare, deoarece în acest caz se va modifica și înălțimea minimă de montare și astfel trebuie modificate toate dimensiunile de racordare.

MONTARE

Montați bateria în așa fel ca racordul G 3/4 să fie pe partea inferioară. (vezi pag. 17)

Atenție! Manșeta de etanșare nu trebuie lipită la cald.









Corpul de bază se poate monta în funcție de condițiile existente, ca exemplu de montare, vedeți pagina 18.

- Fig. 3a/3A
Montare pe perete.
 - Fig. 3b/3B
Montare pe perete. Cu distanțieri flexibili și tije filetate de 10 mm cu diblu.
 - Fig. 3c/3C
Montare pe sistem de susținere.
- Cadă de baie/Exafill (vezi pag. 27)
Orificiu de scurgere vană: Însurubarea dopului (Fig. 1 - 3)

DATE TEHNICE

Presiune de funcționare:	max. 1 MPa
Presiune de funcționare recomandată:	0,1 - 0,5 MPa
Presiune de verificare:	1,6 MPa (1 MPa = 10 bar = 147 PSI)
Temperatura apei calde:	max. 70°C
Temperatura recomandată a apei calde:	65°C
Debit de apă la 0,3 MPa:	
Evacuare 1 - 4:	26 l/min
Evacuare Duș de mână:	15 l/min
max. Debit de apă:	38 l/min
Racorduri G 3/4:	rece - dreapta / cald - stânga
Racorduri Duș de tavan G 1/2	
Dezinfecție termică:	max. 70°C / 4 min
Produsul este destinat exclusiv pentru apă potabilă.	

DESCRIEREA SIMBOLURILOR

-  Nu utilizați silicon cu conținut de acid acetic!
-  DIMENSIUNI (vezi pag. 21)
-  DIAGRAMA DE DEBIT (vezi pag. 23)
-  ÎN MIJLOCUL CĂZII DE DUȘ (vezi pag. 23)
În această zonă este nevoie de întărirea peretelui.
-  EXEMPLE DE MONTARE (vezi pag. 23)
-  Apă caldă
-  Apă rece
-  PIESE DE SCHIMB (vezi pag. 20)
-  CERTIFICAT DE TESTARE (vezi pag. 29)

MONTARE (vezi pag. 17) 

⚠️ ΥΠΟΔΕΙΞΕΙΣ ΑΣΦΑΛΕΙΑΣ

- ⚠️ Για να αποφύγετε τραυματισμούς κατά τη συναρμολόγηση πρέπει να φοράτε γάντια.
- ⚠️ Οι διαφορές της πίεσης μεταξύ της σύνδεσης κρύου και ζεστού νερού θα πρέπει να αντισταθμίζονται.

ΟΔΗΓΙΕΣ ΣΥΝΑΡΜΟΛΟΓΗΣΗΣ

- / Πριν τη συναρμολόγηση πρέπει να εξεταστεί το προϊόν για ζημιές μεταφοράς. Μετά την εγκατάσταση δεν αναγνωρίζονται ζημιές από τη μεταφορά ή επιφανειακές ζημιές.
- / Οι σωλήνες και η μπαταρία πρέπει να τοποθετηθούν σύμφωνα με τα ισχύοντα πρότυπα, να τεθούν υπό πίεση και να δοκιμαστούν.
- / Θα πρέπει να τηρούνται οι οδηγίες εγκατάστασης που ισχύουν σε κάθε κράτος.
- / Οι διαστάσεις που αναφέρονται στις οδηγίες συναρμολόγησης είναι ιδανικές για άτομα με ύψος περ. 1800 mm και πρέπει, εάν χρειαστεί, να προσαρμοστούν. Στη φάση αυτή προσέξτε ότι με την αλλαγή του ύψους συναρμολόγησης τροποποιείται και το απαιτούμενο ελάχιστο ύψος, οπότε θα προκύψει αλλαγή και στις διαστάσεις σύνδεσης.

ΣΥΝΑΡΜΟΛΟΓΗΣΗ

Τοποθετήστε το βασικό κορμό με την έξοδο G 3/4 προς τα κάτω. (βλ. Σελίδα 17)
Προσοχή! Η περιμετρική στεγανοποίηση δεν πρέπει να κολληθεί εν θερμώ









Η βασική εγκατάσταση μπορεί να τοποθετηθεί σύμφωνα με τα δεδομένα του χώρου, παραδείγματα εγκατάστασης βλ.επε σελίδα 18.

- εικ. 3a/3A
Επίτοιχη τοποθέτηση
 - εικ. 3b/3B
Επίτοιχη εγκατάσταση. Χρησιμοποιήστε 10άρες βίδες -καρφιά με εύκαμπτα στηρίγματα.
 - εικ. 3c/3C
Συναρμολόγηση επί φέροντος συστήματος.
- Μηχανισμός με μπαταρία μπανιέρας/Exafill (βλ. Σελίδα 27)
Έξοδος μπανιέρας: Βιδώστε το βύσμα (εικ. 1 - 3)

ΤΕΧΝΙΚΑ ΧΑΡΑΚΤΗΡΙΣΤΙΚΑ

Λειτουργία πίεσης:	έως 1 MPa
Συνιστώμενη λειτουργία πίεσης:	0,1 - 0,5 MPa
Πίεση ελέγχου:	1,6 MPa (1 MPa = 10 bar = 147 PSI)
Θερμοκρασία ζεστού νερού:	έως 70°C
Συνιστώμενη θερμοκρασία ζεστού νερού:	65°C
Κατανάλωση νερού στα 0,3 MPa:	
Έξοδος 1 - 4:	26 l/min
Έξοδος Καταιονιστήρας χειρός:	15 l/min
έως Κατανάλωση νερού:	38 l/min
Συνδέσεις G 3/4:	κρύο δεξιά - ζεστό αριστερά
Συνδέσεις Καταιονιστήρας κεφαλής G 1/2	
Θερμική απολύμανση:	έως 70°C / 4 min
Το προϊόν έχει σχεδιαστεί αποκλειστικά για πόσιμο νερό!	

ΠΕΡΙΓΡΑΦΗ ΣΥΜΒΟΛΩΝ

-  Μην χρησιμοποιείτε σιλικόνη που περιέχει οξικό οξύ!
-  ΔΙΑΣΤΑΣΕΙΣ (βλ. Σελίδα 21)
-  ΔΙΑΓΡΑΜΜΑ ΡΟΗΣ (βλ. Σελίδα 23)
-  ΜΕΣΟΝ ΤΗΣ ΝΤΟΥΣΙΕΡΑΣ (βλ. Σελίδα 23)
Σε αυτήν την περιοχή είναι απαραίτητη μία ενίσχυση του τοίχου.
-  ΠΑΡΑΔΕΙΓΜΑΤΑ ΣΥΝΑΡΜΟΛΟΓΗΣΗΣ (βλ. Σελίδα 23)
-  Ζεστό νερό
-  Κρύο νερό
-  ΑΝΤΑΛΛΑΚΤΙΚΑ (βλ. Σελίδα 20)
-  ΣΗΜΑ ΕΛΕΓΧΟΥ (βλ. Σελίδα 29)

ΣΥΝΑΡΜΟΛΟΓΗΣΗ (βλ. Σελίδα 17) 

VARNOSTNA OPOZORILA

- ⚠ Pri montaži je treba nositi rokavice, da se preprečijo poškodbe zaradi zmečkanja ali urezov.
- ⚠ Velike razlike v tlaku med priključkom za mrzlo in priključkom za toplo vodo je potrebno izravnati.

NAVODILA ZA MONTAŽO

- / Pred montažo je treba izdelek preveriti glede morebitnih transportnih poškodb. Po vgradnji transportne ali površinske poškodbe ne bodo več priznane.
- / Cevi in armaturo je treba montirati, izprati in preveriti po veljavnih standardih.
- / Upoštevaty je treba pravilnike o inštalacijah, ki veljajo v posamezni državi.
- / V navodilu za montažo navedene mere so idealne za osebe, visoke pribl. 1800 mm, in jih je treba po potrebi prilagoditi. Pri tem morate paziti na to, da se pri spremenjeni montažni višini spremeni tudi minimalna višina in je treba upoštevati spremembo priključnih mer.

MONTAŽA

Vgradite osnovni del tako, da se priključek G 3/4 nahaja spodaj. (glejte stran 17)
 Pozor! Tesnilna manšeta se ne sme zlepiiti z vročim lepilom.

Osnovno telo se lahko montira ustrezno gradbenim pogojem, montažne primere glejte na strani 18.

1. Sl. 3a/3A

Montaža na steno

2. Sl. 3b/3B

Montaža na steno. Tukaj z upogljivim distančnikom in 10-milimetrskimi vijaki.

3. Sl. 3c/3C

Montaža na nosilnem sistemu.









Kopalna kad/Exafill (glejte stran 27)

Odvod banje: Uvijte zamašek (Sl. 1 - 3)

TEHNIČNI PODATKI

Delovni tlak:	maks. 1 MPa
Priporočeni delovni tlak:	0,1 - 0,5 MPa
Preskusni tlak:	1,6 MPa (1 MPa = 10 bar = 147 PSI)
Temperatura tople vode:	maks. 70°C
Priporočena temperatura tople vode:	65°C
Pretok vode pri 0,3 MPa:	
Odvod 1 - 4:	26 l/min
Odvod Ročna prha:	15 l/min
maks. Pretok vode:	38 l/min
Priključki G 3/4:	mrzla desno - topla levo
Priključki Zidna prha G 1/2	
Termična dezinfekcija:	maks. 70°C/4 min
Proizvod je zasnovan izključno za sanitarno vodo!	

OPIS SIMBOLA

-  Ne smete uporabiti silikona, ki vsebuje očetno kislino!
-  MERE (glejte stran 21)
-  DIAGRAM PRETOKA (glejte stran 23)
-  SREDINA PRŠNE KADI (glejte stran 23)
- V tem območju je potrebno ojačanje stene.
-  PRIMERI MONTAŽE (glejte stran 23)
-  Topla voda
-  Mrzla voda
-  REZERVNI DELI (glejte stran 20)
-  PRESKUSNI ZNAK (glejte stran 29)

OHUTUSJUHISED

- ⚠ Kandke paigaldamisel muljumis- ja löikevigastuste vältimiseks kindaid.
- ⚠ Kui külma ja kuuma vee ühenduste surve on väga erinev, tuleb need tasakaalustada.

PAIGALDAMISJUHISED

- / Enne paigaldamist tuleb toodet kontrollida transpordikahjustuste osas Pärast paigaldamist ei tunnustata enam transpordi- või pinnakahjustuste kaebuseid.
- / Voolikute ja segisti paigaldamisel, loputamisel ja kontrollimisel tuleb lähtuda kehtivatest normatiividest
- / Vastavas riigis kehtivaid paigalduseeskirju tuleb järgida.
- / Paigaldusjuhendis esitatud paigaldusmõõdud on ideaalsed u. 1800 mm pikkustele inimestele ning vajadusel tuleb neid kohandada. Seejuures tuleb silmas pidada, et muutunud paigalduskõrguse korral muutub ka minimaalne kõrgus ning tuleb arvestada, et erinevad on ka ühendusmõõdud.

PAIGALDAMINE

Paigaldage põhikorpus nii, et G 3/4 ühendus asuks allpool. (vt lk 17)
 Tähelepanu! Tihendusmuhi ei tohi kuumliimida.

Põhikorpus on võimalik paigaldada vastavalt ehituslikele asjaoludele, näiteid paigaldamise kohta vt lk 18.

1. Joonis 3a/3A

Seinale paigaldamine.

2. Joonis 3b/3B

Seinale paigaldamine. Siin reguleeritava vahehoidikuga, kasutades 10 mm tikkpolte.

3. Joonis 3c/3C

Kandusüsteemile paigaldamine.







Vann/Exafill (vt lk 27)

Vanni väljund: Keerake kork sisse. (Joonis 1 - 3)

TEHNILISED ANDMED

Töörõhk:	maks. 1 MPa
Soovitav tööörõhk:	0,1 - 0,5 MPa
Kontrollsurve:	1,6 MPa (1 MPa = 10 baari = 147 PSI)
Kuuma vee temperatuur:	maks. 70°C
Soovitav kuuma vee temperatuur:	65°C
Läbivool, kui rõhk on 0,3 MPa:	
väljavool 1 - 4:	26 l/min
väljavool Käsidušš:	15 l/min
maks. Läbivool:	38 l/min
ühendused G 3/4:	külm paremal, kuum vasakul
ühendused ülepeadušš G 1/2	
Terminline desinfitatsioon:	maks. 70°C/4 min
Toode on ette nähtud eranditult joogivee jaoks!	

SÜMBOLITE KIRJELDUS

-  Ärge kasutage äädikhapet sisaldavat silikoonil!
-  MÕÕTUDE (vt lk 21)
-  LÄBIVOOLUDIAGRAMM (vt lk 23)
-  DUŠIVANNI KESE (vt lk 23)
- Selles alas tuleb seina tugevdada.
-  PAIGALDUSE NÄITED (vt lk 23)
-  Soe vesi
-  Külm vesi
-  VARUOSAD (vt lk 20)
-  KONTROLLSERTIFIKAAT (vt lk 29)

⚠ DROŠĪBAS NORĀDES

- ⚠ Montāžas laikā, lai izvairītos no saspiedumiem un iegriezumiem, nepieciešams nēsāt cimdus.
- ⚠ Jāizlīdzina spiediena atšķirības starp aukstā un karstā ūdens pievadiem.

NORĀDĪJUMI MONTĀŽAI

- / Pirms montāžas nepieciešams pārbaudīt, vai produktam transportēšanas laikā nav radušies bojājumi. Pēc iebūvēšanas bojājumi, kas radušies transportēšanas laikā, vai virsmas bojājumi netiek atzīti.
- / Caurulvadi ar armatūra ir jāuzstāda, jāizskalo un jāpārbauda saskaņā ar spēkā esošajiem standartiem.
- / Jāievēro attiecīgās valstis spēkā esošās montāžas prasības.
- / Montāžas instrukcijās dotie montāžas izmēri ir ideāli piemēroti personām, kuru augums ir apm. 1800 mm. Nepieciešamības gadījumā šie izmēri ir jāpielāgo. Šeit ir jāņem vērā, ka mainoties montāžas augstumam, mainās arī minimālais augstums, un jāņem vērā arī pieslēgšanas izmēru izmaiņas.

MONTĀŽA

Pamatelementu iebūvēt tā, lai G 3/4 savienojums atrastos apakšā. (skat. lpp. 17)

Uzmanību! Blīvēšanas manšeti nedrīkst salīmēt ar karstu līmi.

Korpusu iespējams iebūvēt atbilstoši konstrukcijas īpašībām, montāžas piemērus skat. 18. lpp.

1. Att. 3a/3A

Instalācija pie sienas.

2. Att. 3b/3B

Instalācija pie sienas. Šeit ar elastīgu starplika un 10 mm izmēra montāžas skrūvēm.

3. Att. 3c/3C

Montāža uz balstu sistēmu.









Vanna/Exafill (skat. lpp. 27)

Vannas izeja: Aizbāžņu ieskrūvēšana (Att. 1 - 3)

TEHNISKIE DATI

Darba spiediens:	maks. 1 MPa
Ieteicamais darba spiediens:	0,1 - 0,5 MPa
Pārbaudes spiediens:	1,6 MPa (1 MPa = 10 bar = 147 PSI)
Karstā ūdens temperatūra:	maks. 70°C
Ieteicamā karstā ūdens temperatūra:	65°C
Caurteces intensitāte pie 0,3 MPa:	
Izteka 1 - 4:	26 l/min
Izteka Rokas duša:	15 l/min
maks. Caurteces intensitāte:	38 l/min
Pieslēgumi G 3/4:	aukstais pa labi - karstais pa kreisi
Pieslēgumi Augšējā (galvas) duša G 1/2	
Termiskā dezinfekcija:	maks. 70°C/4 min
Izstrādājums ir paredzēts tikai dzeramajam ūdenim!	

SIMBOLU NOZĪME

	Neizmanto silikonu, kas satur etiķskābi!
	IZMĒRUS (skat. lpp. 21)
	CAURPLŪDES DIAGRAMMA (skat. lpp. 23)
	DUŠAS PALIKTŅA VIDUS (skat. lpp. 23)
	Šajā zonā ir nepieciešams pastiprināt sienu.
	MONTĀŽAS PIEMĒRI (skat. lpp. 23)
	Siltais ūdens
	Aukstais ūdens
	REZERVES DAĻAS (skat. lpp. 20)
	PĀRBAUDES ZĪME (skat. lpp. 29)

MONTĀŽA (skat. lpp. 17) 

⚠ SIGURNOSNE NAPOMENE

- ⚠ Prilikom montaže se radi sprečavanja prignječenja i posekotina moraju nositi rukavice.
- ⚠ Velika razlika u pritisku između vruće i hladne vode mora biti izbalansirana.

INSTRUKCIJE ZA MONTAŽU

- / Pre montaže se mora proveriti da li je proizvod oštećen pri transportu. Nakon ugradnje se ne priznaju nikakve reklamacije koje se odnose na površinska i transportna oštećenja.
- / Vodovi i armatura moraju biti postavljeni, isprani i testirani prema važećim normama.
- / Treba se pridržavati propisa koji u određenim zemljama važe za instalacije.
- / Montažne dimenzije navedene u uputstvu za montažu idealne su za osobe visine oko 1800 mm, tako da se po potrebi moraju prilagoditi konkretnoj visini korisnika. Pri tome treba uzeti u obzir da se prilikom promene montažne visine menja i minimalna visina kao i da se u tom slučaju mora uvažiti i promena priključnih dimenzija.

MONTAŽA

Montirajte telo s G 3/4 priključkom okrenutim prema dole. (vidi stranu 17)

Pažnja! Zaptivna manžetna ne sme da se lepi vrućim lepkom.

Telo može da se montira u skladu sa uslovima na mestu ugradnje, za primere montaže vidi strane 18.

1. Sl. 3a/3A

Direktna instalacija na zid.

2. Sl. 3b/3B

Direktna instalacija na zid s držačem odstojanja pomoću 10 mm podesivih zavrtanja.

3. Sl. 3c/3C

Montaža na sistem nosača.









Kada/Exafill (vidi stranu 27)

Ogranak kada: Zavrtanje čepa (Sl. 1 - 3)

TEHNIČKI PODACI

Radni pritisak:	maks. 1 MPa
Preporučeni radni pritisak:	0,1 - 0,5 MPa
Probni pritisak:	1,6 MPa (1 MPa = 10 bar = 147 PSI)
Temperatura vruće vode:	maks. 70°C
Preporučena temperatura vruće vode:	65°C
Protok vode pri pritisku od 0,3 MPa:	
izlaz 1 - 4:	26 l/min
izlaz Ručni tuš:	15 l/min
maks. Protok vode:	38 l/min
Priključci G 3/4:	hladna voda desno - topla levo
Priključci Tuš iznad glave G 1/2	
Termička dezinfekcija:	maks. 70°C/4 min
Proizvod je koncipiran isključivo za pijaću vodu!	

OPIS SIMBOLA

	Nemojte koristiti silikon koji sadrži sirćetnu kiselinu!
	MERE (vidi stranu 21)
	DIJAGRAM PROTOKA (vidi stranu 23)
	SREDINA TUŠ - KADA (vidi stranu 23)
	U ovoj oblasti je potrebno ojačanje zida.
	PRIMERI MONTAŽE (vidi stranu 23)
	Topla voda
	Hladna voda
	REZERVNI DELOVI (vidi stranu 20)
	ISPITNI ZNAK (vidi stranu 29)

MONTAŽA (vidi stranu 17) 

△ SIKKERHETSHENVISNINGER

- △ Bruk hansker under montasjen for å unngå klem- og kuttskader.
- △ Store trykkdifferanser mellom kaldt- og varmtvannstilkoblinger skal utlignes.

MONTAGEHENVISNINGER

- / Før montasjen skal produktet sjekkes for transportskader. Etter monteringen aksepteres ikke noen transport- eller overflateskader.
- / Ledningene og armaturen skal monteres, spyles og sjekkes iht. de gyldige normer.
- / Gjeldende retningslinjer for rørleggerarbeid i de enkelte land skal følges.
- / Monteringsmål i monteringsveiledningen er beregnet for personer som er omtrent 1800 mm høye, målene skal eventuell tilpasses om nødvendig. Her skal man passe på at ved endrede monteringsmålene blir minstephøyden endret, og det må tas hensyn til de endrede tilkoblingsmålene.

MONTASJE

Basiselementet bygges inn slik at G 3/4 tilkoblingen er nede. (se side 17)

Obs! Tetningsmansjett må aldri limes varm.

Innbyggingsdelen kan monteres iht. byggmessige forhold, se montasje-eksempel på side 18.

1. Bilde 3a/3A

Installasjon på vegg

2. Bilde 3b/3B

Installasjon på vegg. Her med fleksible avstandsholdere via spesialskruer.

3. Bilde 3c/3C

Montasje på bæresystem.

Badekar/Exafill (se side 27)

Utlgang kar: Skru inn plugg (Bilde 1 - 3)

TEKNISKE DATA

Driftstrykk	maks. 1 MPa
Anbefalt driftstrykk:	0,1 - 0,5 MPa
Prøvetrykk	1,6 MPa

(1 MPa = 10 bar = 147 PSI)

Varmtvannstemperatur	maks. 70°C
Anbefalt temperatur for varmt vann	65°C

Gjennomstrømningsytelse ved 0,3 MPa:

Utgang 1 - 4:	26 l/min
---------------	----------

Utgang Hånddusj:	15 l/min
------------------	----------

maks. Gjennomstrømningsytelse:	38 l/min
--------------------------------	----------

Tilkoblinger G 3/4:	kaldt høyre - varm venstre
---------------------	----------------------------

Tilkoblinger Hodedusj G 1/2	
-----------------------------	--

Termisk desinfisering:	maks. 70°C/4 min
------------------------	------------------

Produktet er utelukkende designet for drikkevann!

SYMBOLBESKRIVELSE

 Ikke bruk silikon som inneholder eddiksyre!

 MÅL (se side 21)

 GJENNOMSTRØMNINGSDIAGRAM (se side 23)

 MIDTEN PÅ DUSJKAR (se side 23)

I dette området skal veggen forsterkes.

 MONTASJE-EKSEMPEL (se side 23)

 Varmtvann

 Kaldtvann

 SERVICEDELER (se side 20)

 PRØVEMERKE (se side 29)

MONTASJE (se side 17)



△ УКАЗАНИЯ ЗА БЕЗОПАСНОСТ

△ При монтажа трябва да се носят ръкавици, за да се избегнат наранявания поради притискане или порязване.

△ Големите разлики в налягането между изводите за студената и топлата вода трябва да се изравняват.

УКАЗАНИЯ ЗА МОНТАЖ

/ Преди монтажа продуктът трябва да се провери за транспортни щети. След монтажа не се признават транспортни или повърхностни щети.

/ Тръбопроводите и арматурата трябва да се монтират, промият и проверят в съответствие с валидните норми.

/ Трябва да бъдат спазвани валидните в съответните страни предписания за инсталиране.

/ Посочените в ръководството за монтаж монтажни мерки са идеални за лица с ръст от припл. 1800 мм и трябва съответно да се пригледат. При това обърнете внимание на това, при променена монтажна височина се променя минималната височина и трябва да бъде взета под внимание промяната на присъединителните размери.

МОНТАЖ

Монтирайте основното тяло така, че изводът G 3/4 да се намира отдолу. (вижте стр. 17)

Внимание! Уплътнителният маншет не трябва да се лепи по топъл начин.

Основното тяло може да се закрепни на стената в съответствие с конструктивните дадености, примери за монтаж на стр. 18.

1. фиг. 3a/3A

Инсталация на стената.

2. фиг. 3b/3B

Инсталация на стената. Тук с гъвкава разпънка с помощта на комбинирани болтове 10.

3. фиг. 3c/3C

Монтаж на трегерната система.

Вана/Exafill (вижте стр. 27)

Извод вана: Завинтете пробката (фиг. 1 - 3)

ТЕХНИЧЕСКИ ДАННИ

Работно налягане: макс. 1 MPa

Препоръчително работно налягане: 0,1 - 0,5 MPa

Контролно налягане: 1,6 MPa

(1 MPa = 10 bar = 147 PSI)

Температура на горещата вода: макс. 70°C

Препоръчителна температура на горещата вода: 65°C

Мощност на потока при 0,3 MPa:

Извод 1 - 4: 26 л/мин

Извод Ръчен разпръскател: 15 л/мин

макс. Мощност на потока: 38 л/мин

Изводи G 3/4: студено отлясно - топло отляво

Изводи Разпръскател за главата G 1/2

Термична дезинфекция: макс. 70°C/4 мин

Продуктът е разработен само за питейна вода!

ОПИСАНИЕ НА СИМВОЛИТЕ

 Не използвайте силикон, съдържащ оцветна киселина!

 РАЗМЕРИ (вижте стр. 21)

 ДИАГРАМА НА ПОТОКА (вижте стр. 23)

 СРЕДА НА КОРИТОТО НА ДУШ-КАБИНАТА (вижте стр. 23)

В тази област е необходимо подсилване на стената.

 ПРИМЕРИ ЗА МОНТАЖ (вижте стр. 23)

 Топла вода

 Студена вода

 СЕРВИЗНИ ЧАСТИ (вижте стр. 20)

 КОНТРОЛЕН ЗНАК (вижте стр. 29)

МОНТАЖ (вижте стр. 17)



△ UDHËZIME SIGURIE

- △ Për të evituar lëndimet e pickimeve ose të prerjeve gjatë procesit të montimit duhet që të vishni doreza.
- △ Ndryshimet e mëdha të presionit mes lidhjeve të ujit të ftohtë dhe atij të ngrohtë duhen ekuilibruar.

UDHËZIME PËR MONTIMIN

- / Përpara montimit duhet që produkti të kontrollohet për dëmtime nga transporti. Pas instalimit nuk do të njihet asnjë dëmtim nga transporti ose dëmtim i sipërfaqes.
- / Tubacionet dhe rubinetet duhet që të montohen, të shpëlahen dhe të kontrollohen sipas standardeve në fuqi
- / Duhet të respektohen linjat udhëzuese të instalimit, të vlefshme për vendet respektive.
- / Përmasat e montimit të cekura në udhëzimin teknik të montimit janë ideale për persona me gjatësi afro 1800 mm (180 cm) dhe eventualisht duhen përshtatur. Këtu duhet pasur parasysh që me ndryshimin e lartësisë së montimit, ndryshon edhe lartësia e cekur minimale si dhe ndryshimi i përmasave të lidhjeve.

MONTIMI

Trupi themelor duhet montuar në atë mënyrë që lidhja G 3/4 të ndodhet poshtë. (shih faqen 17)

Kujdes! Mansheta izoluese nuk duhet ngjitur me ngjites të nxehtë.

Trupi bazë mund të montohet duke iu përshtatur kushteve ndërtimore. Shembuj të montimit gjinden në faqet 18.

1. Fig. 3a/3A

Instalimi në mur.

2. Fig. 3b/3B

Instalimi në mur. Këtu me distancues të lakueshëm përmes vidhave lidhëse 10-she.

3. Fig. 3c/3C

Montimi në sistemin mbajtës.

Vaska/Exafill (shih faqen 27)

Dalja e vaskës: Vidhosni tapën (Fig. 1 - 3)

TË DHËNA TEKNIKE

Presioni gjatë punës

maks. 1 MPa

Presioni i rekomanduar:

0,1 - 0,5 MPa

Presioni për provë:

1,6 MPa

(1 MPa = 10 bar = 147 PSI)

Temperatura e ujit të ngrohtë

maks. 70°C

Temperatura e rekomanduar e ujit të ngrohtë:

65°C

Kapaciteti i rrjedhjes në 0,3 MPa:

Zbrazja 1 - 4:

26 l/min

Zbrazja Spërkatësja e dorës:

15 l/min

maks. Kapaciteti i rrjedhjes:

38 l/min

Lidhjet G 3/4:

i ftohtë djathtas - i ngrohtë majtas

Lidhjet Spërkatësja për kokën G 1/2

Dezinfektim Termik:

maks. 70°C/4 min

Produkti është projektuar ekskluzivisht për ujë të pijshëm!

PËRSHKRIMI I SIMBOLIT

 Mos përdorni silikon që në përbërje ka acid acetik.

 PËRMASAT (shih faqen 21)

 DIAGRAMI I QARKULLIMIT (shih faqen 23)

 MESI I VASKËS SË DUSHIT (shih faqen 23)

Në këtë zonë është i nevojshëm një përforcim i murit.

 SHEMBUJ TË MONTIMIT (shih faqen 23)

 Uji i ngrohtë

 Uji i ftohtë

 PJESËT E SERVISIT (shih faqen 20)

 SHENJA E KONTROLLIT (shih faqen 29)

△ تنبيهات الأمان

- △ يجب إرتداء قفازات لليد أثناء التركيب لتجنب حدوث أخطار الإنحشار أو الجروح.
- △ يجب أن يكون تيار الماء الساخن والماء البارد متعادلين في الضغط.

تعليمات التركيب

/ قبل القيام بعملية التركيب، يجب فحص المنتج للتأكد من خلوه من أية تلفيات ناتجة عن النقل. بعد القيام بعملية التركيب، لن يتم الاعتراف بوجود أية تلفيات سطحية أو تلفيات ناتجة عن عملية النقل.

- / يجب تركيب وغسيل واختبار التوصيلات وخلطات المياه طبقاً للمعايير السارية.
- / يجب مراعاة القواعد الخاصة بالتركيب وأعمال السباكة وفقاً للوائح الخاصة بكل بلد.
- / تعد أبعاد التركيب الواردة في إرشادات التركيب هذه مثالية بالنسبة للأشخاص الذين يبلغ طولهم حوالي 1800 مم. ويمكن تغيير الأبعاد عند الحاجة. وبالتالي سيتغير الحد الأدنى للارتفاع في حالة تغيير ارتفاع التركيب، مما يعني الأخذ في الاعتبار تغيير أبعاد التوصيل.

التركيب

قم بتركيب الجسم بمخرج G ثلاثة أرباع بوصة متجهاً لأسفل. (راجع صفحة 17)

تنبيه! لا يسمح بلصق الكم المانع للتسرب على الساخن.

يمكن تركيب الجسم الرئيسي للوحدة وفقاً لظروف البناء، انظر أمثلة التركيب صفحتي 18.

1. انظر الصورة رقم 3a/3A التركيب على حائط مباشر

2. انظر الصورة رقم 3b/3B التركيب على الحائط المباشر بجوابط تركيب قابلة للضبط طولها 10 مم.

3. انظر الصورة رقم 3c/3C التركيب على نظام حملات.

بانوي الحمام / Exafill (راجع صفحة 27)

صرف البانيو: تركيب السدادات (انظر الصورة رقم 1 - 3)

المواصفات الفنية

ضغط التشغيل:

الحد الأقصى 1 ميجاباسكال

ضغط التشغيل الموصى به:

0,5 - 0,1 ميجاباسكال

ضغط الاختبار:

1,6 ميجاباسكال

(1 ميجاباسكال = 10 بار = 147 PSI)

درجة حرارة الماء الساخن:

الحد الأقصى 70°C

درجة الحرارة الموصى بها للماء الساخن:

65°C

معدل التدفق عند ضغط 0,3 ميجاباسكال:

مخرج 1 - 4:

26 لتر / الدقيقة

مخرج الدش اليدوي:

15 لتر / الدقيقة

الحد الأقصى معدل التدفق:

38 لتر / الدقيقة

الماء البارد جهة اليمين - الماء الساخن جهة اليسار

التوصيلات G 3/4:

الحد الأقصى 4/70°C الدقيقة

التوصيلات دش علوي G 1/2

تعقيم حراري:

المنتج مخصص فقط لماء الشرب!

وصف الرمز

هام! لا تستخدم السليكون الذي يحتوي على أحماض!

أبعاد (راجع صفحة 21)

رسم للصراف (راجع صفحة 23)

بانوي/مزود بدش في المنتصف (راجع صفحة 23)

يلزم هذا في النطاق وجود تقوية للحائط.

مثال على التركيب (راجع صفحة 23)

ماء دافئ

ماء بارد

قطع الغيار (راجع صفحة 20)

شهادة اختبار (راجع صفحة 29)



⚠ BIZTONSÁGI UTASÍTÁSOK

- ⚠ A szerelésnél a zúzódások és vágási sérülések elkerülése érdekében kesztyűt kell viselni.
- ⚠ A hidegvíz- és a melegvíz-csatlakozások közötti nagy nyomáskülönbséget kikell egyenlíteni!

SZERELÉSI UTASÍTÁSOK

- / A szerelés előtt ellenőrizni kell, hogy a terméknek nincs-e szállítási sérülése. Beépítés után a szállítási- vagy felületi sérüléseket nem ismerik el.
- / A vezetékeket és a csaptelepet az érvényes szabványoknak megfelelően kell felszerelni, öblíteni és ellenőrizni
- / Az egyes országokban érvényes installációs irányelveket be kell tartani.
- / A szerelési útmutatóban megadott szerelési méretek kb. 1800 mm testmagasságú személyeknek alkalmasak, és ennek megfelelően átméretezendők. Itt arra kell ügyelni, hogy az átméretezett szerelési magasságnál megváltozik a minimális magasság és figyelembe kell venni a csatlakozó méreteinek változását.

SZERELÉS

Az alaptestet úgy kell beépíteni, hogy a G 3/4 csatlakozás alul legyen. (lásd a oldalon 17)

Figyelem! A szigetelő gumigyűrűt nem szabad forrón felragasztani.

Az alaptestet az építészeti adottságoknak megfelelően szereljük be. A szerelési példákat lásd a 18. oldalon.

1. ábra 3a/3A

Szerelés közvetlenül a falra.

2. ábra 3b/3B

Távtartó szerkezetre való szerelés.

3. ábra 3c/3C

Tartórendszerre szerelés.









kád/Exafill (lásd a oldalon 27)

Kád lefolyója: Dugó becsavarása (ábra 1 - 3)

MŰSZAKI ADATOK

Üzemi nyomás:	max. 1 MPa
Ajánlott üzemi nyomás:	0,1 - 0,5 MPa
Nyomáspróba:	1,6 MPa
	(1 MPa = 10 bar = 147 PSI)
Forróvíz hőmérséklet:	max. 70°C
Forróvíz javasolt hőmérséklete:	65°C
Átfolyási teljesítmény 0,3 MPa:	
Kifolyó 1 - 4:	26 l/perc
Kifolyó Kézi zuhany:	15 l/perc
max. Átfolyási teljesítmény:	38 l/perc
Csatlakozás G 3/4:	hideg jobbra - meleg balra
Csatlakozás Fejzuhany G 1/2	
Termikus fertőtlenítés:	max. 70°C/4 perc
A terméket kizárólag ivóvízhez tervezték!	

SZIMBÓLUMOK LEÍRÁSA

-  Ne használjon ecetsavtartalmú szilikon!
-  MÉRLETET (lásd a oldalon 21)
-  ÁTFOLYÁSI DIAGRAMM (lásd a oldalon 23)
-  ZUHANYTÁLCA KÖZEPE (lásd a oldalon 23)
- Ezen a területen a fal megerősítésére van szükség.
-  SZERELÉSI PÉLDÁK (lásd a oldalon 23)
-  Melegvíz
-  Hidegvíz
-  TARTOZÉKOK (lásd a oldalon 20)
-  VIZSGAJEL (lásd a oldalon 29)



AXOR Select
1831018X
1831118X
1831218X
1831318X

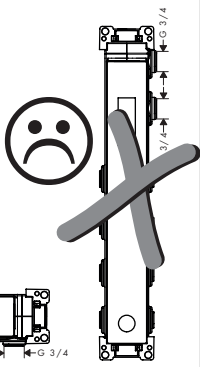

AXOR Select
1835500X
1835600X
1835700X
1835800X

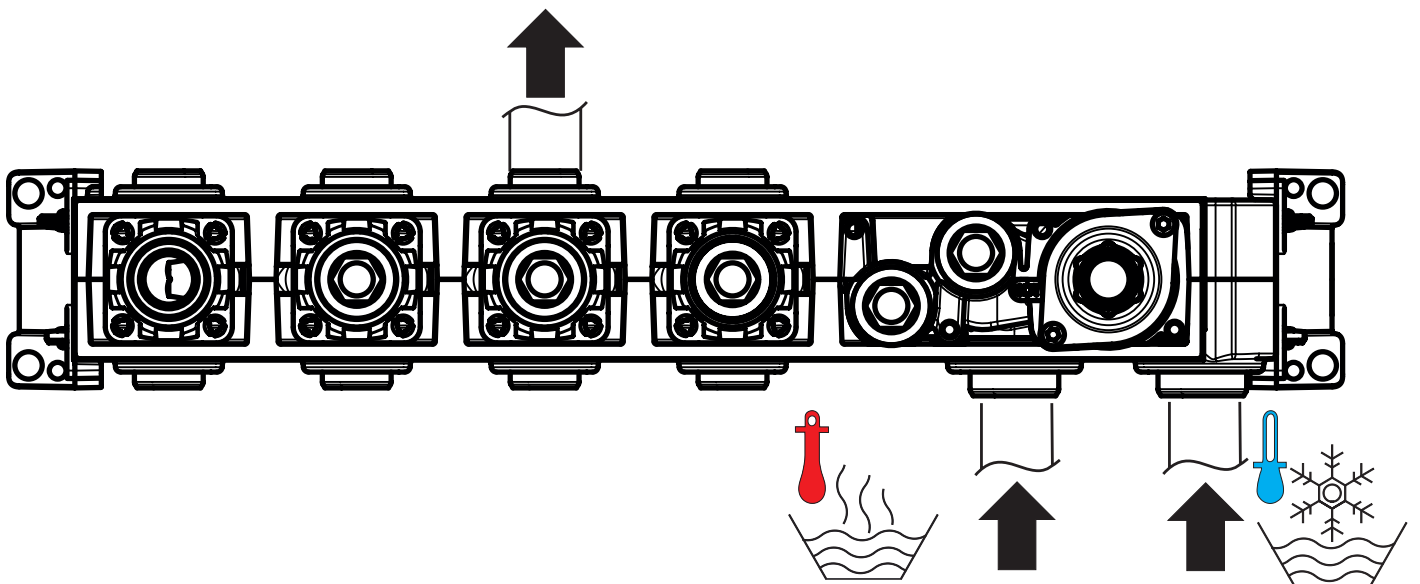
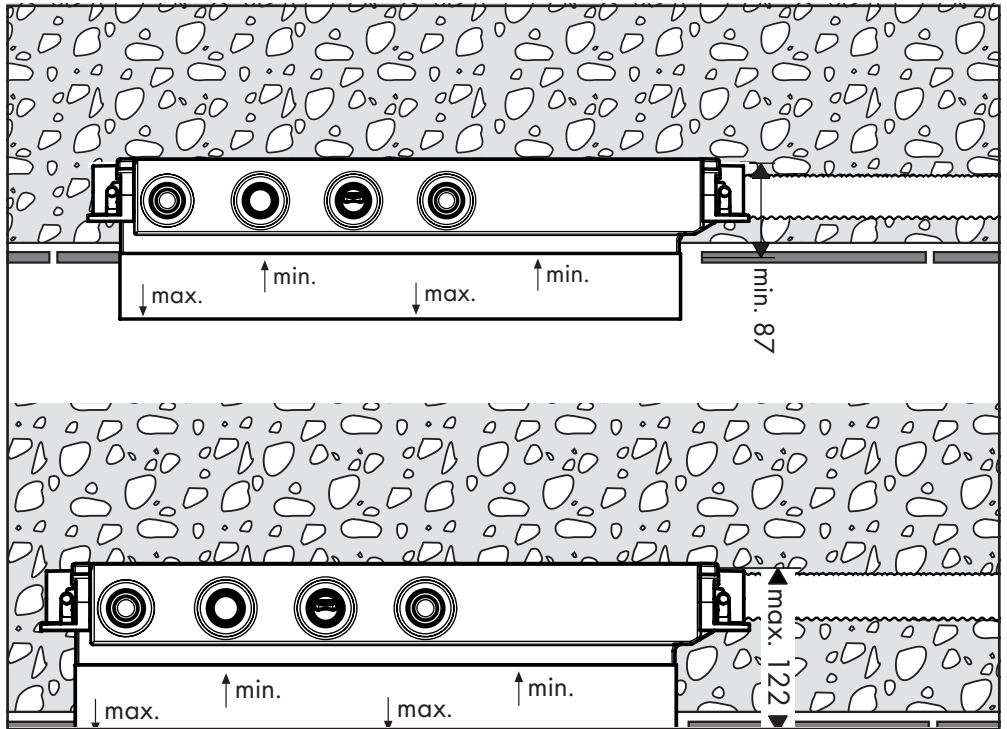
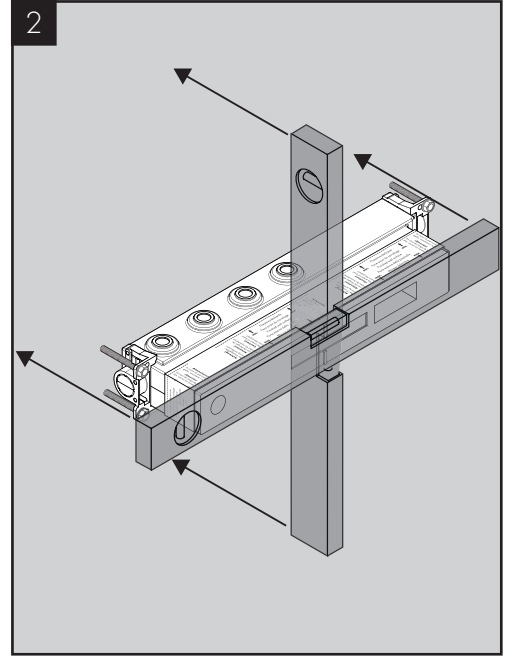
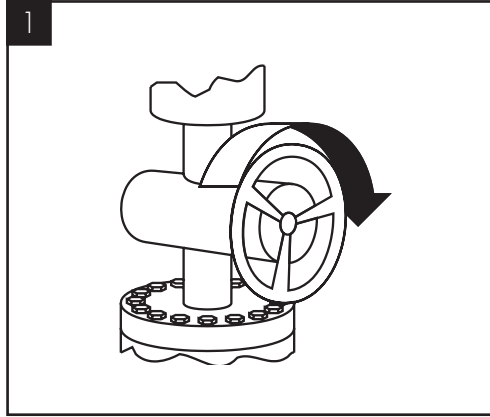
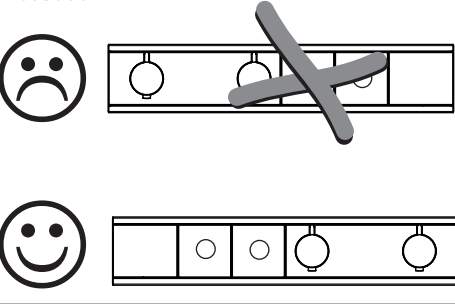

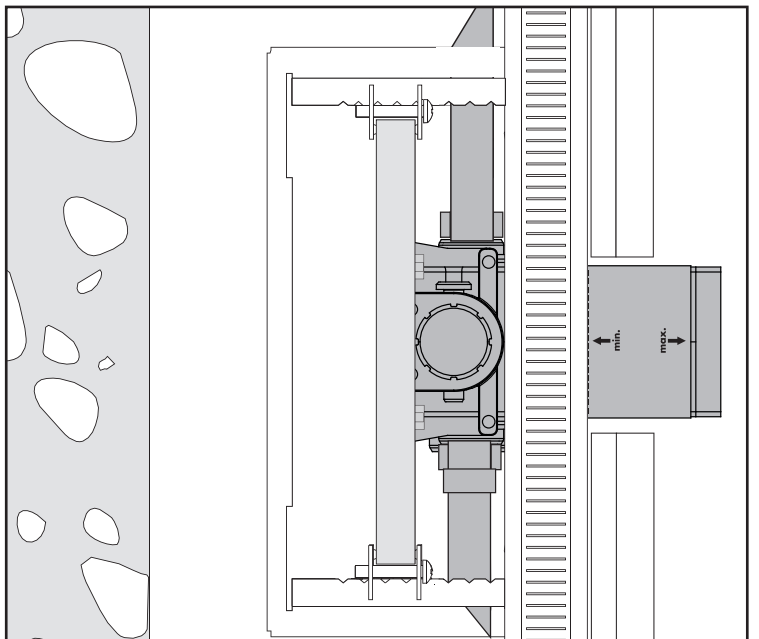
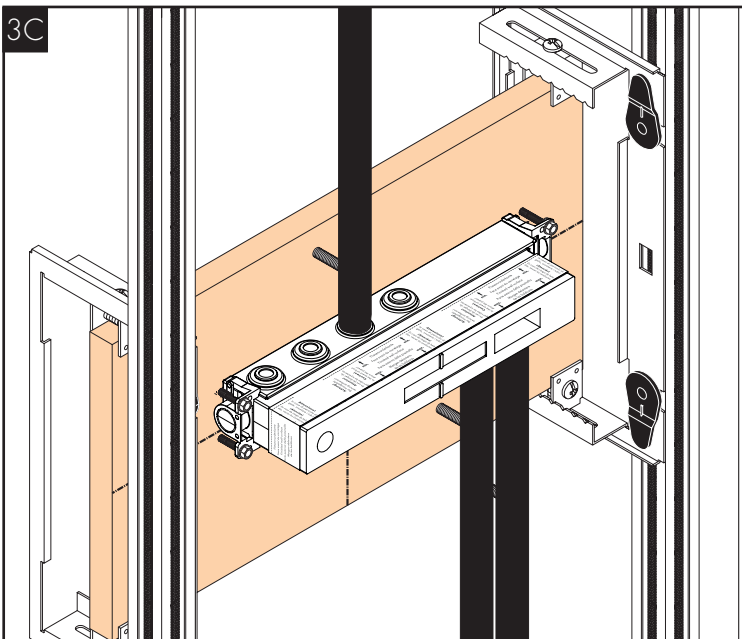
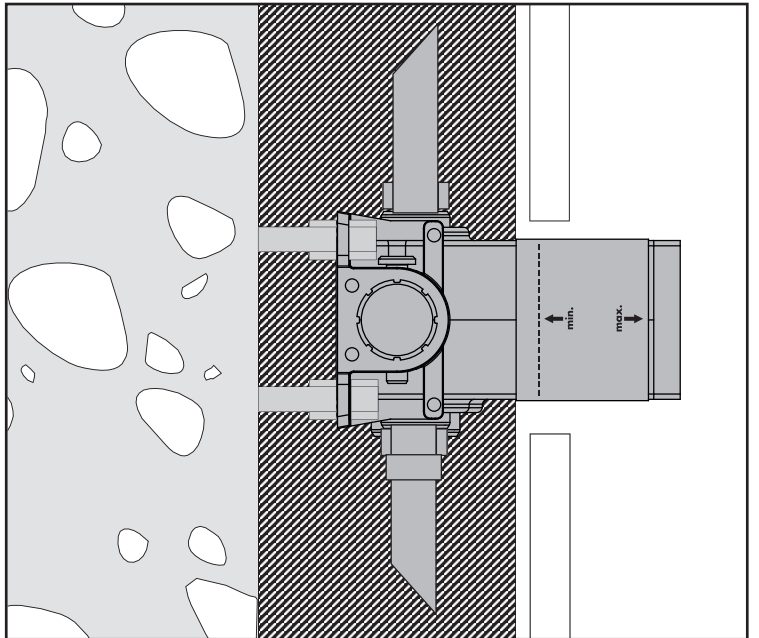
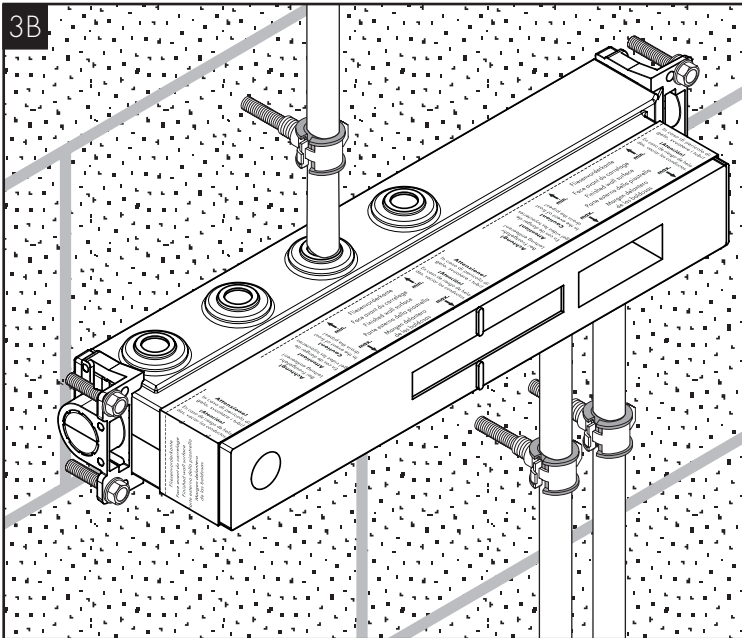
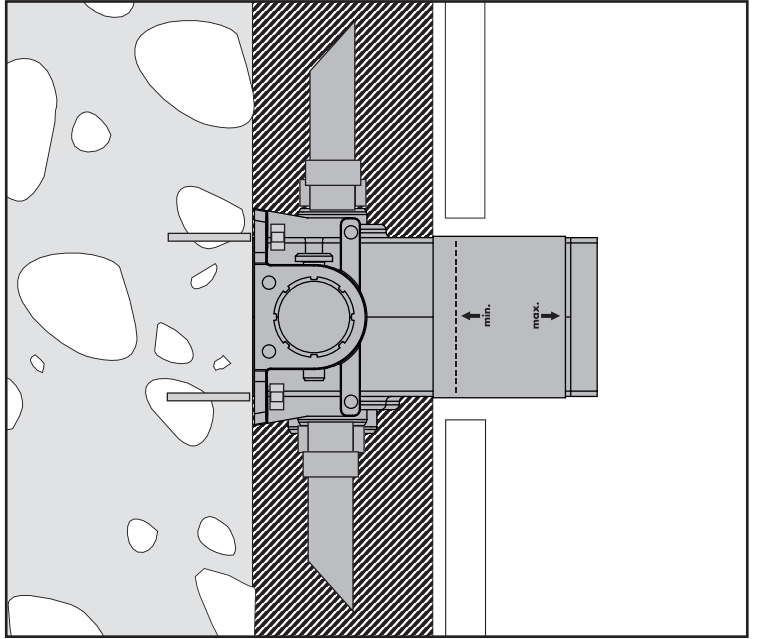
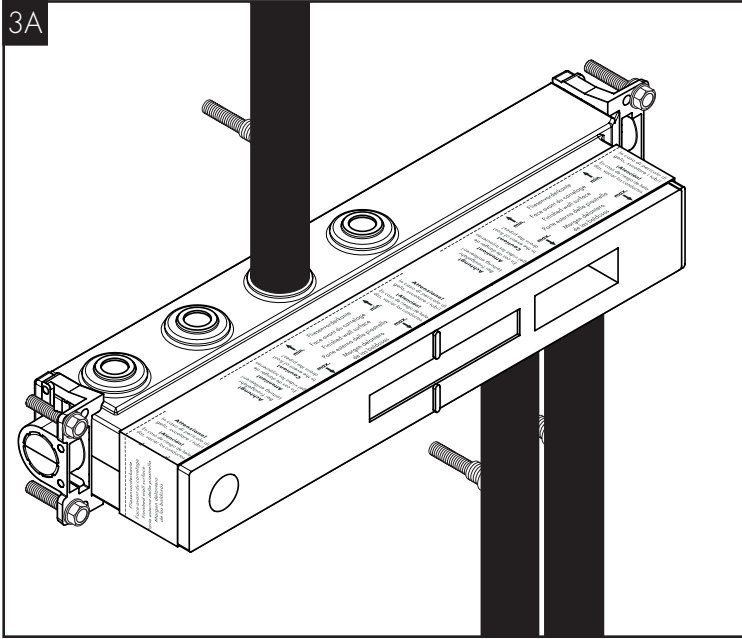



DE / Spülen der Leitungen

FR / Rincer les conduites

EN / Flushing of the pipes.

IT / Far scorrere l'acqua nel tubo

ES / Limpiar lavando los conductos

NL / Doorspoelen van de leidingen

DK / Skylning af ledninger

PT / Lavagem das tubagens

PL / Płukanie przewodów

RU / Промывка трубопроводов

CS / vypláchnout vedení

SK / Vypláchnutie vedení.

ZH / 冲洗管道。

HU / A vezetékek öblítése

FI / Johdotusten huuhtelu

SV / Spola ledningarna

LT / Išplauti vamzdžius

HR / Ispiranje slavina

TR / Hatların yıkanması

RO / Spălarea conductelor

EL / Καθαρισμός των αγωγών

SL / Izpiranje cevi

ET / Torude loputamine

LV / Ūdens vada skalošana

SR / Ispiranje cevi

NO / Spyling av ledninger

BG / Промиване на тръбопроводите

SQ / Shpëlarja e lidhjeve

AR / ريساوملا لپسغ

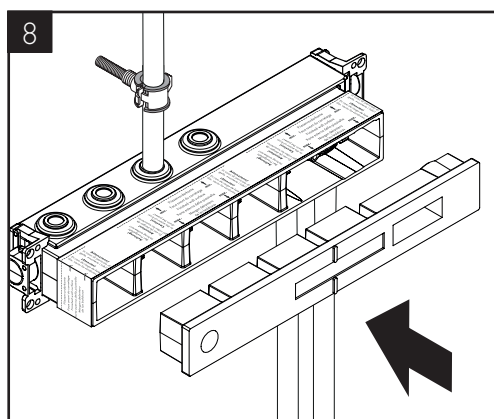
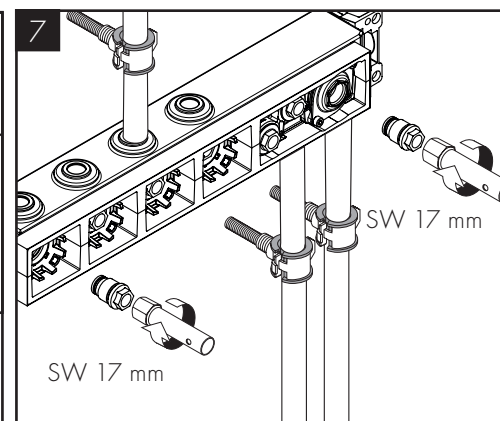
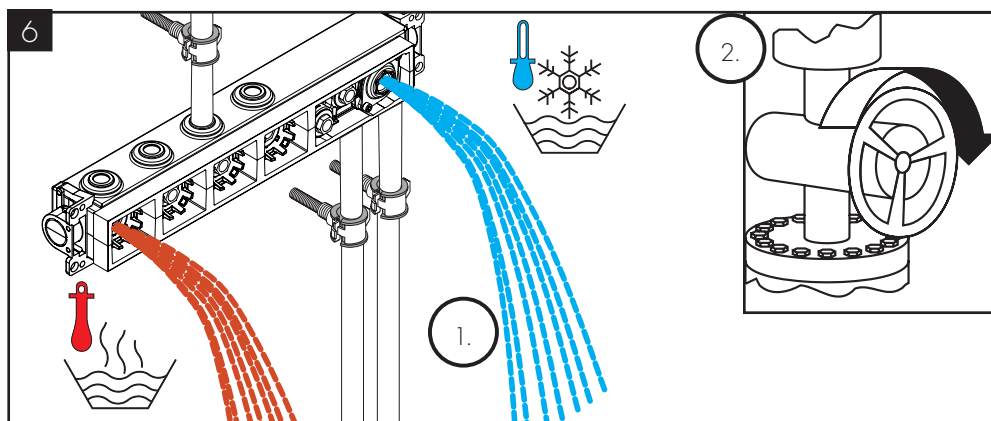
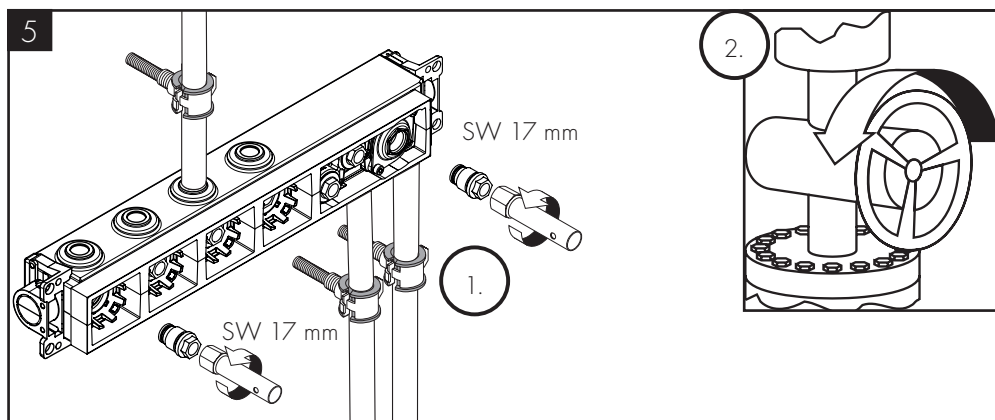
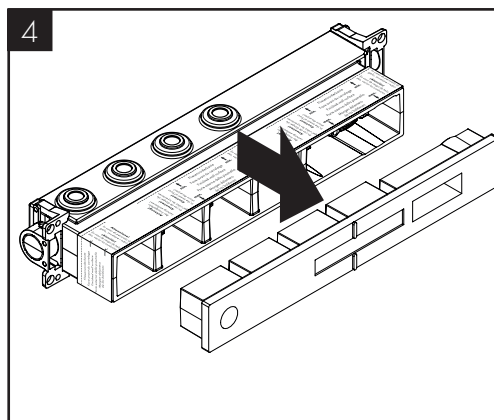

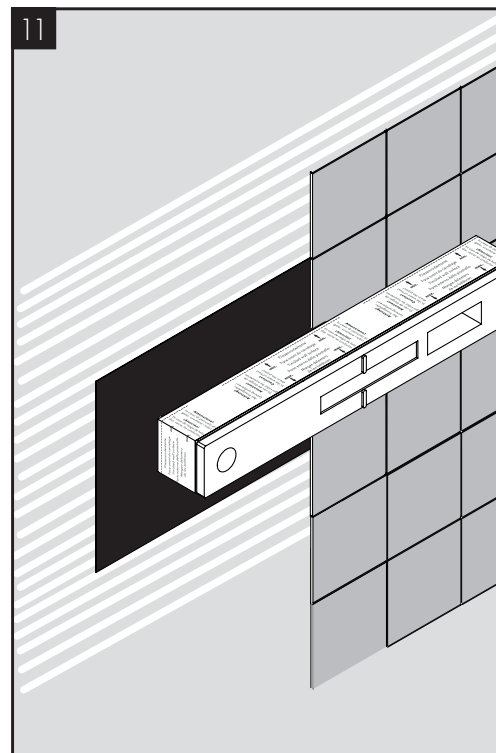
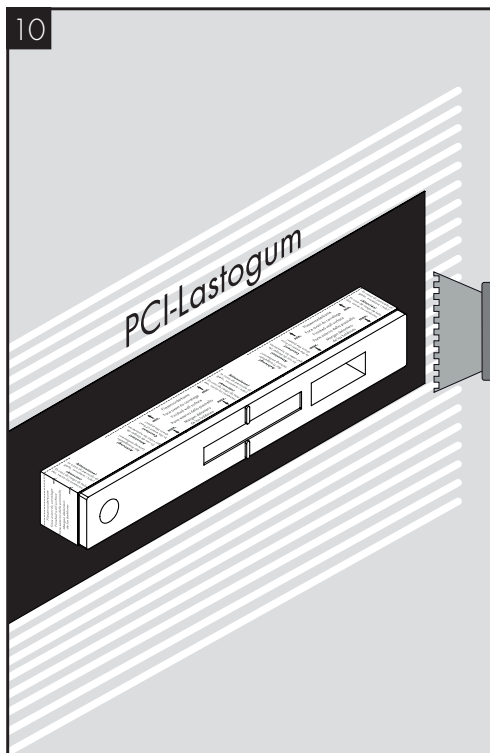
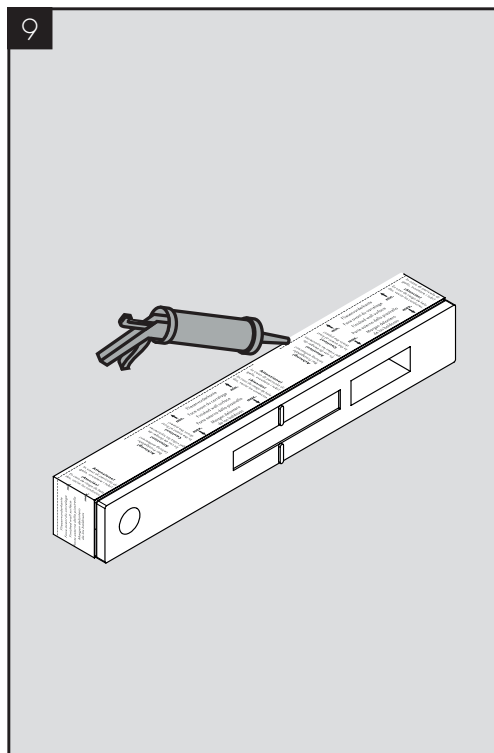

AXOR Select

1831018X

1831118X

1831218X

1831318X

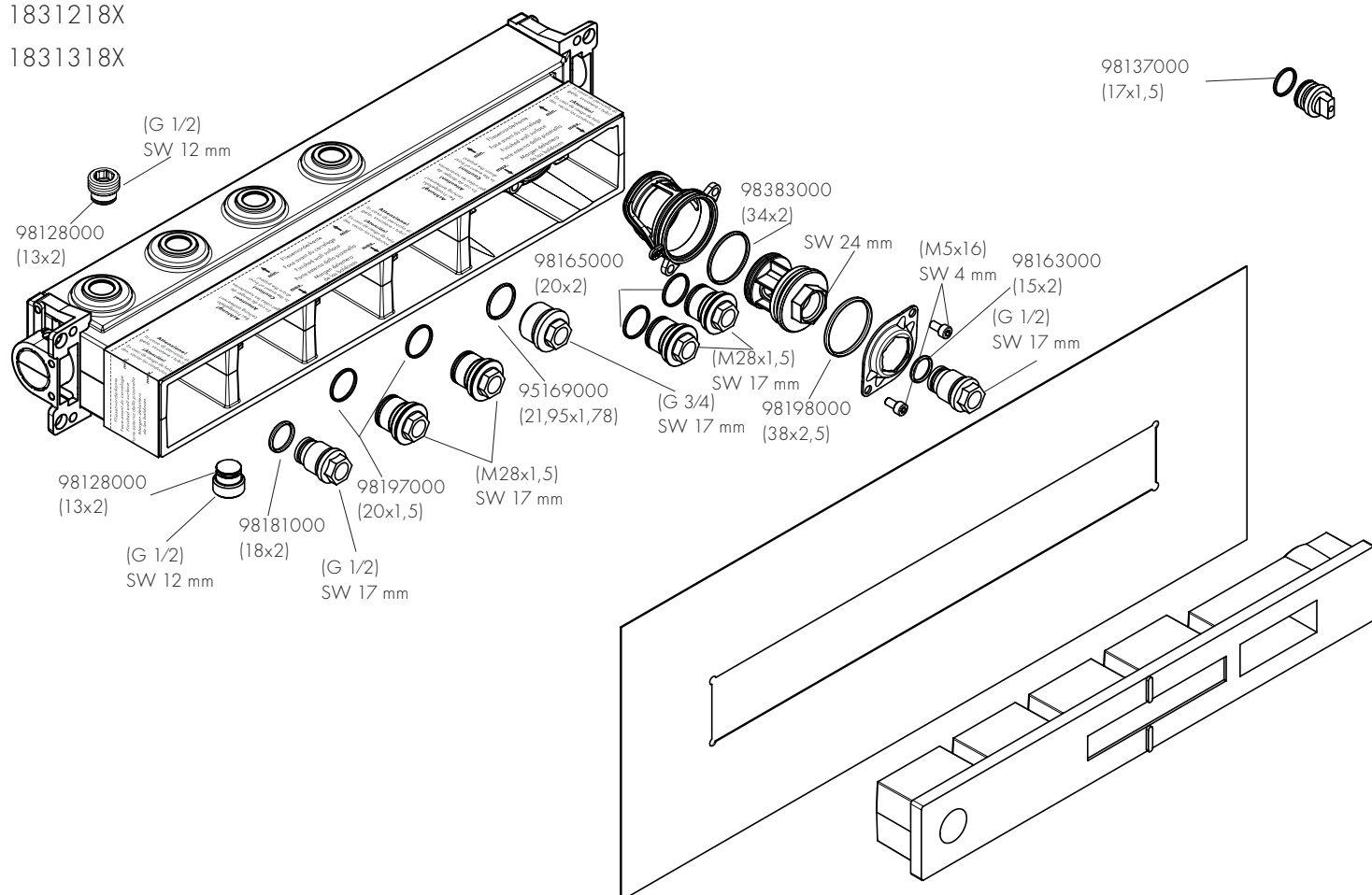



AXOR Select
1831018X

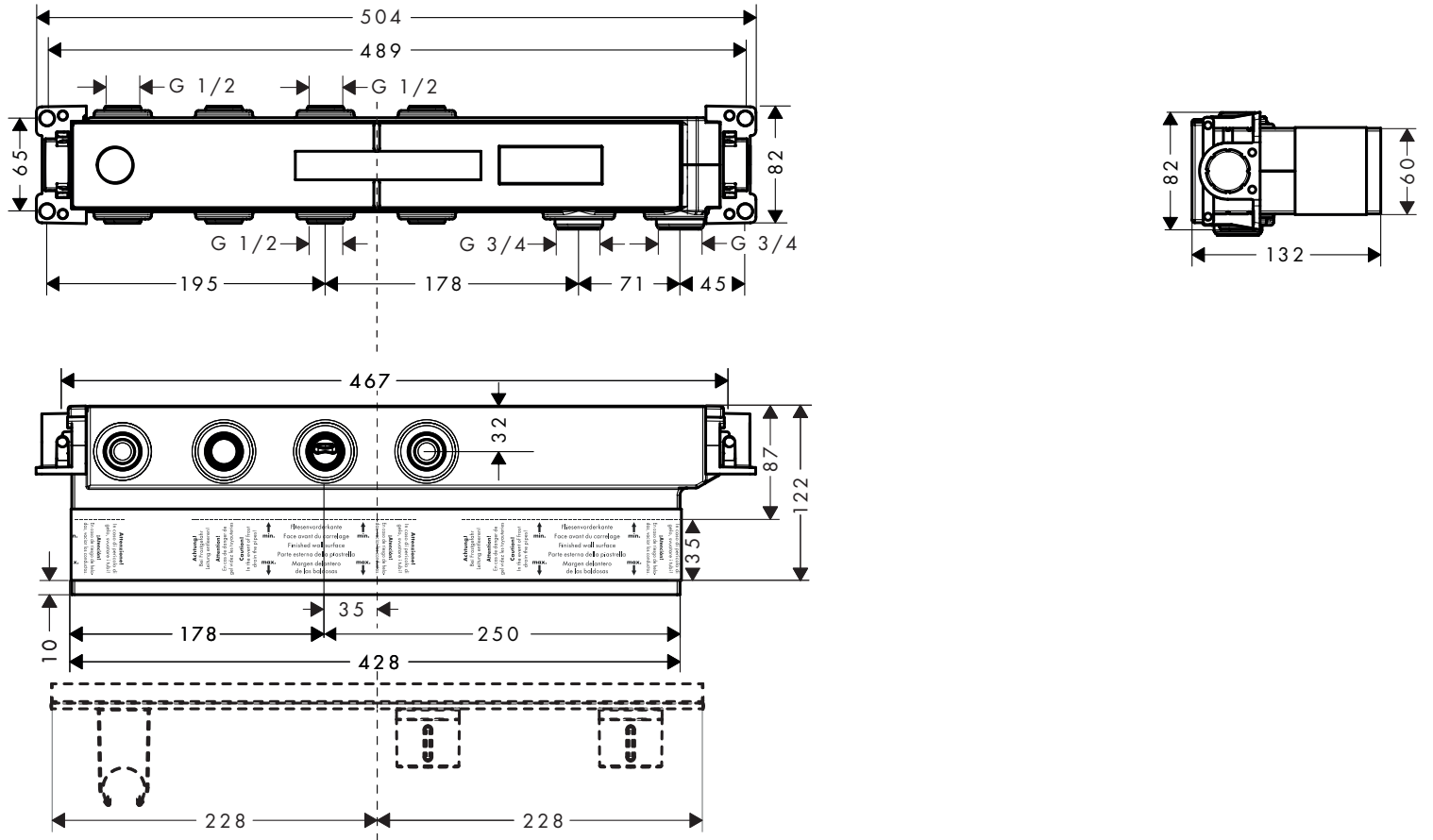

AXOR Select
1831118X

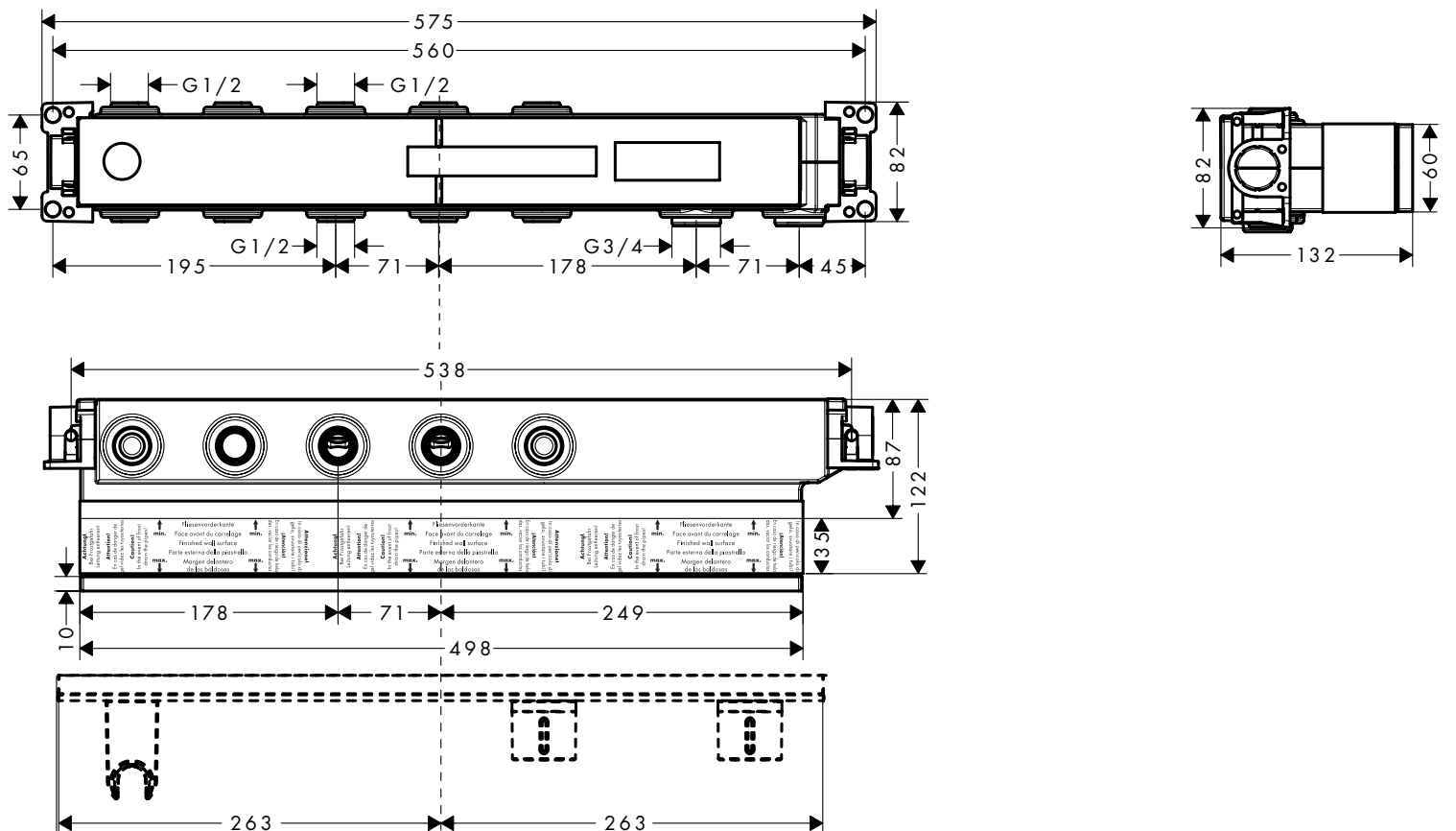

AXOR Select
1831218X

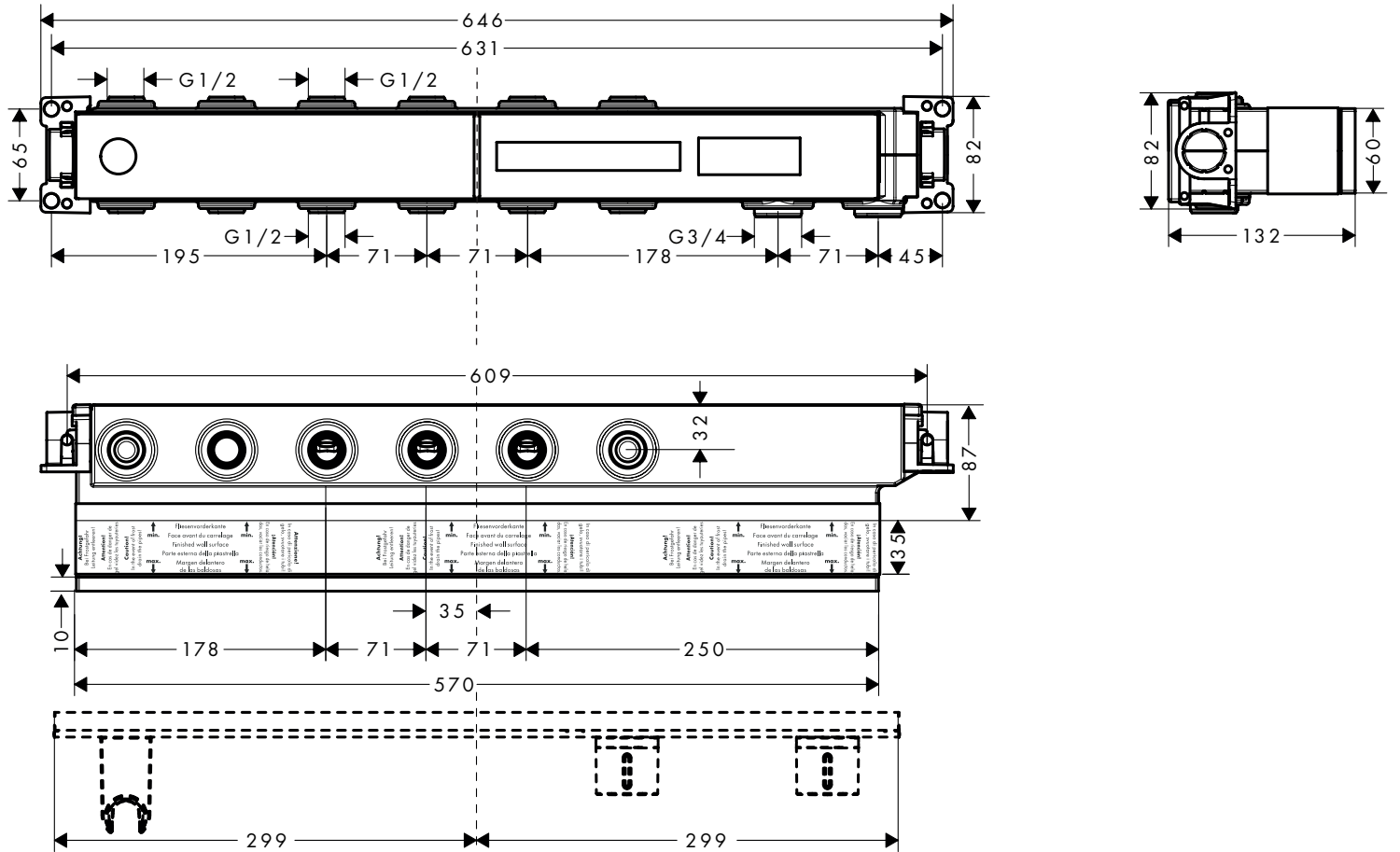

AXOR Select
1831318X

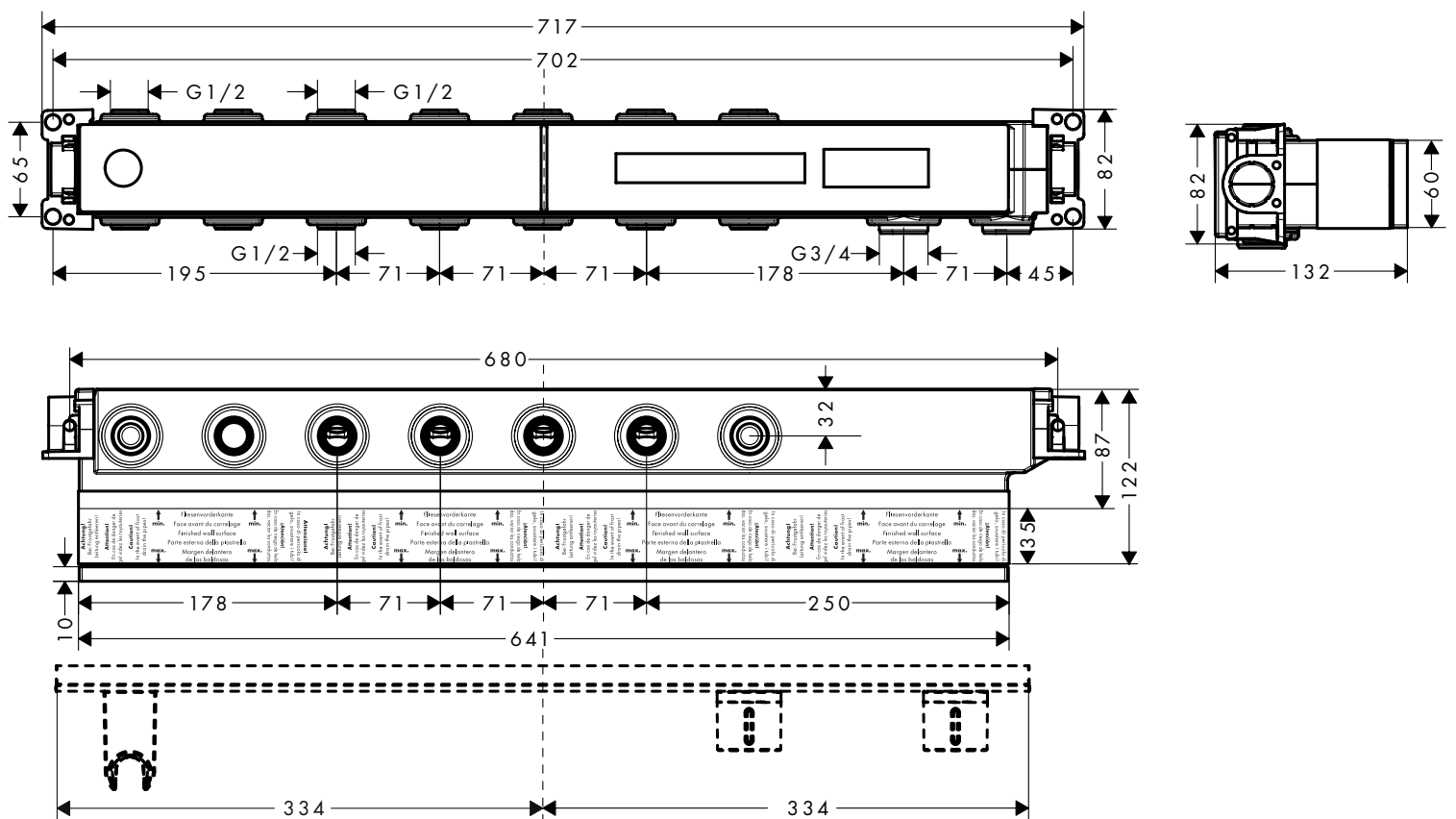



AXOR Select
1831318X/18358XXX

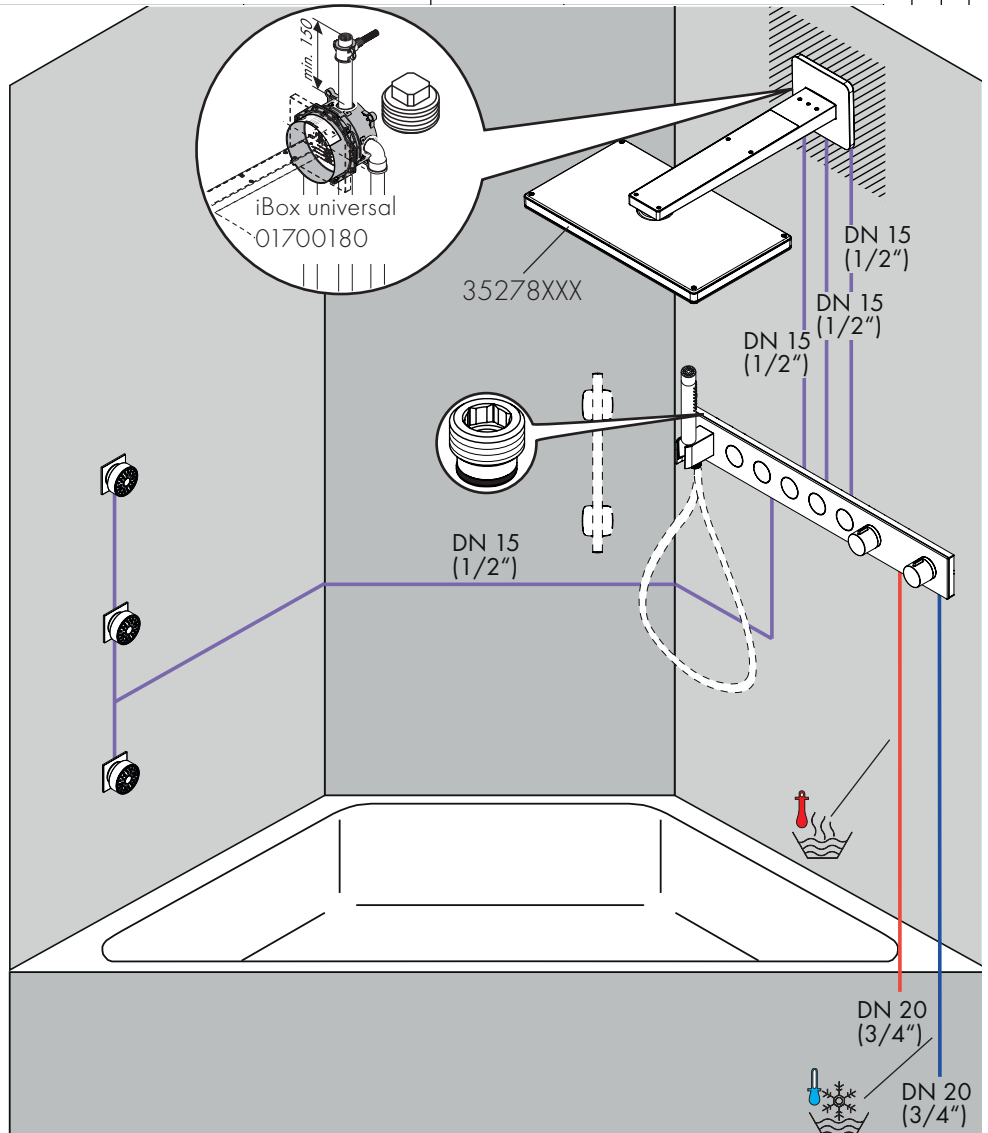
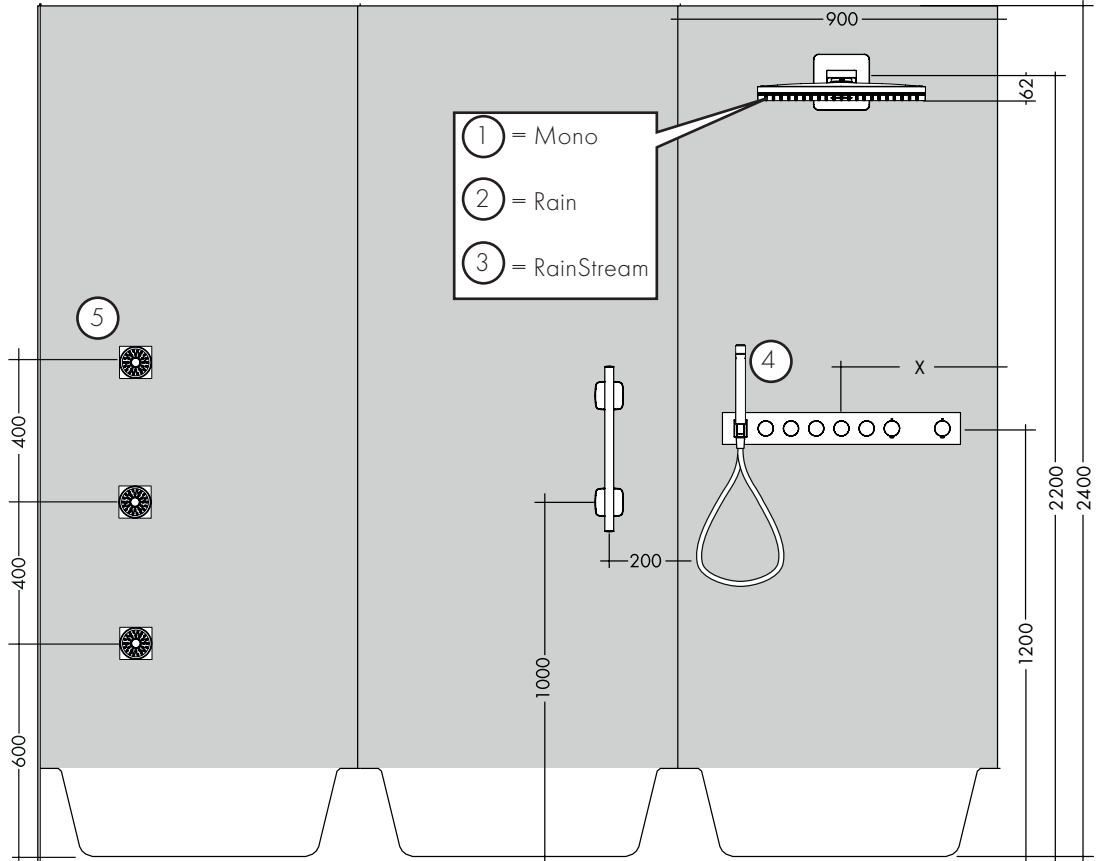
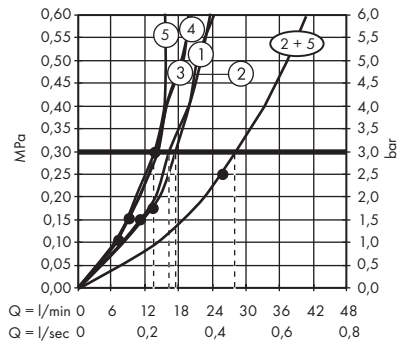



AXOR Select

1831218X/18357XXX

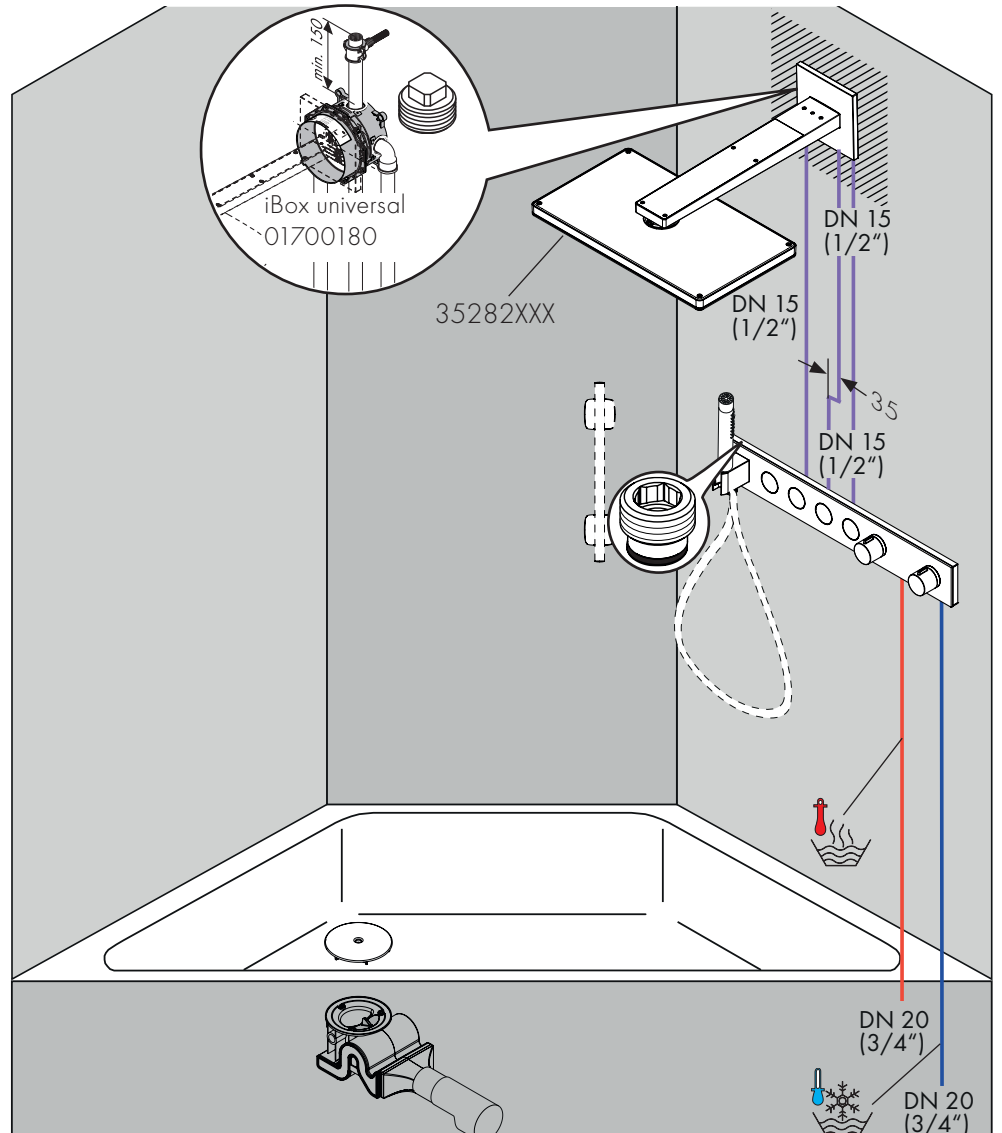
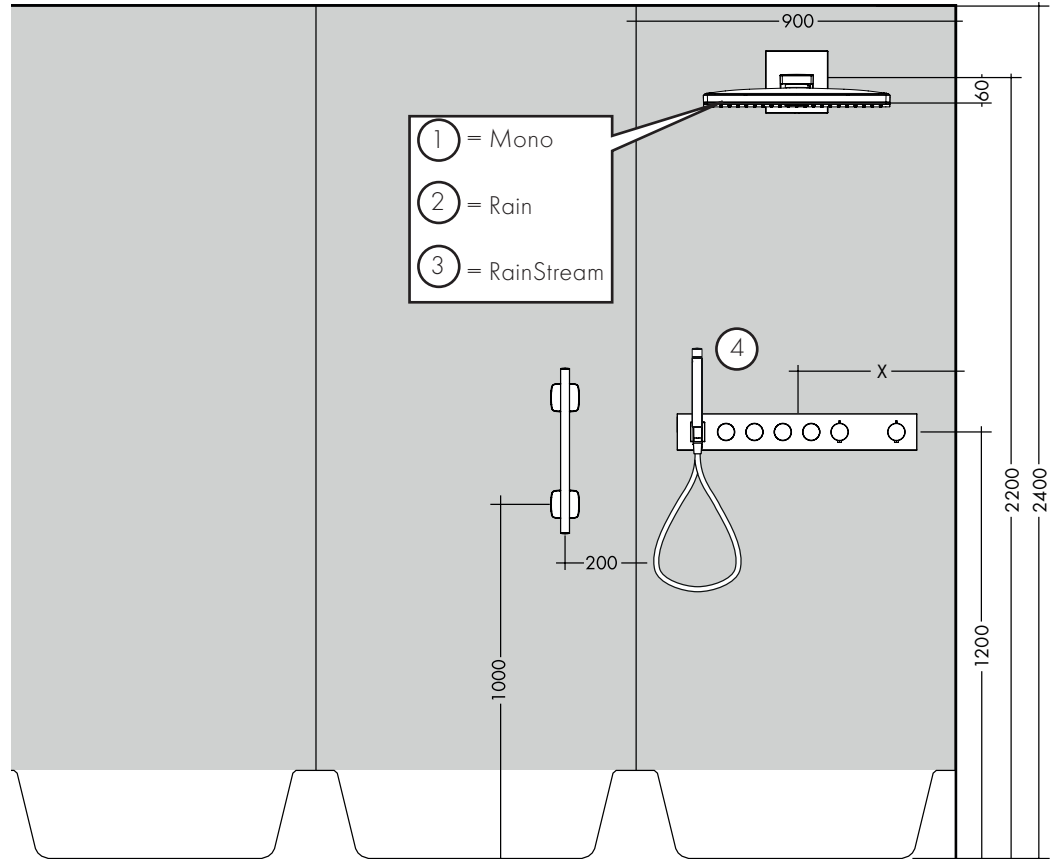
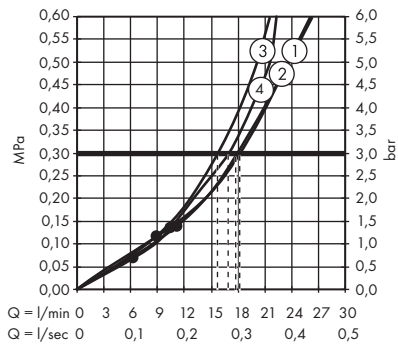



AXOR Select
1831118X/18356XXX

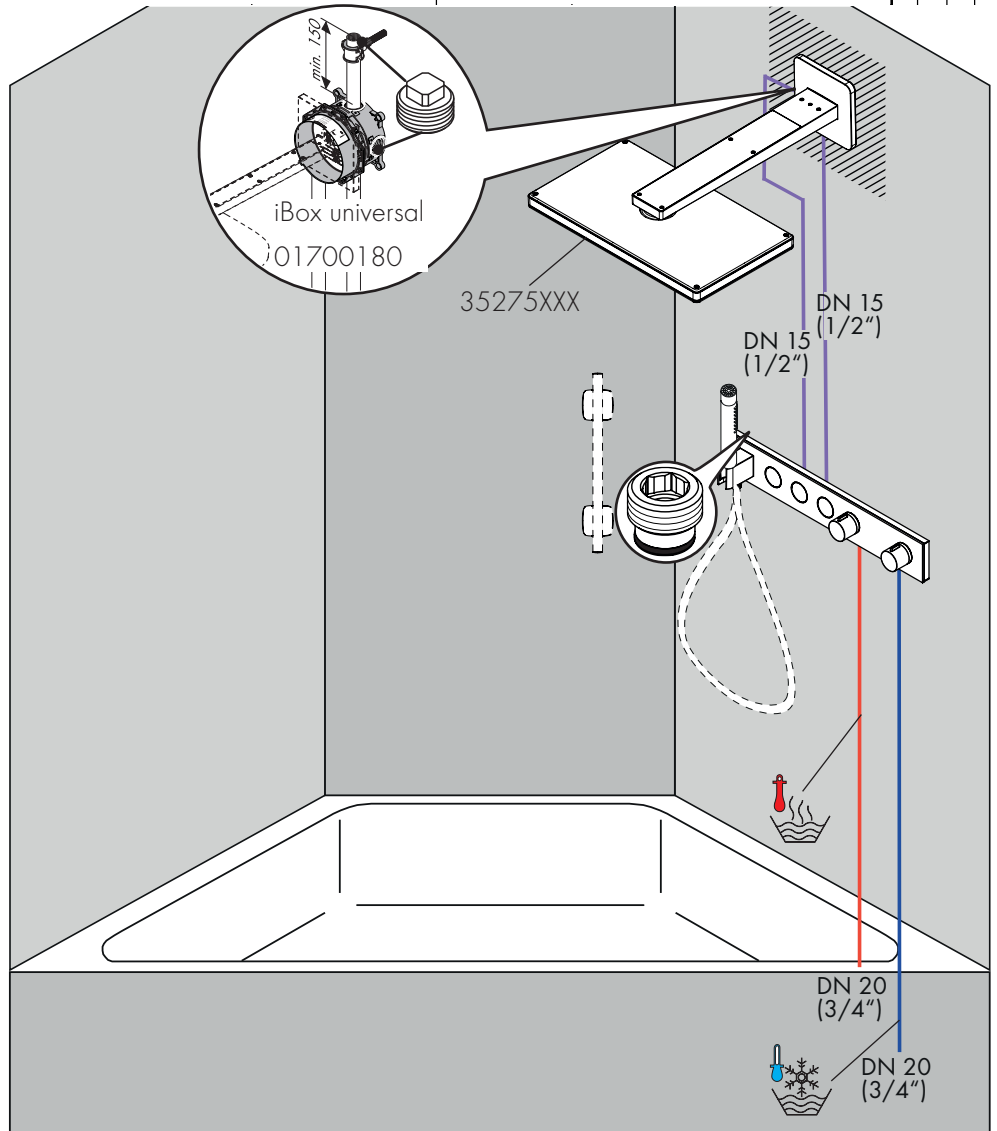
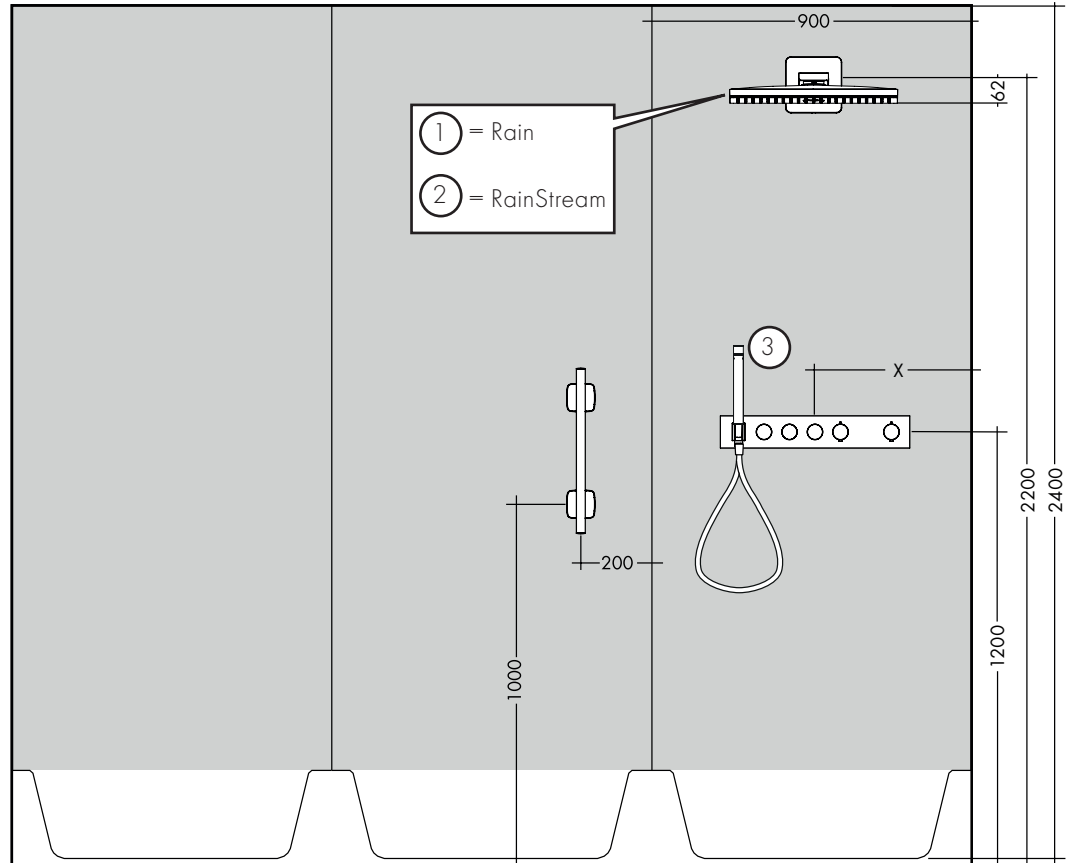
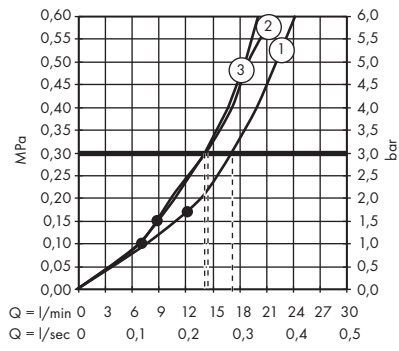



AXOR Select 1831018X/18355XXX

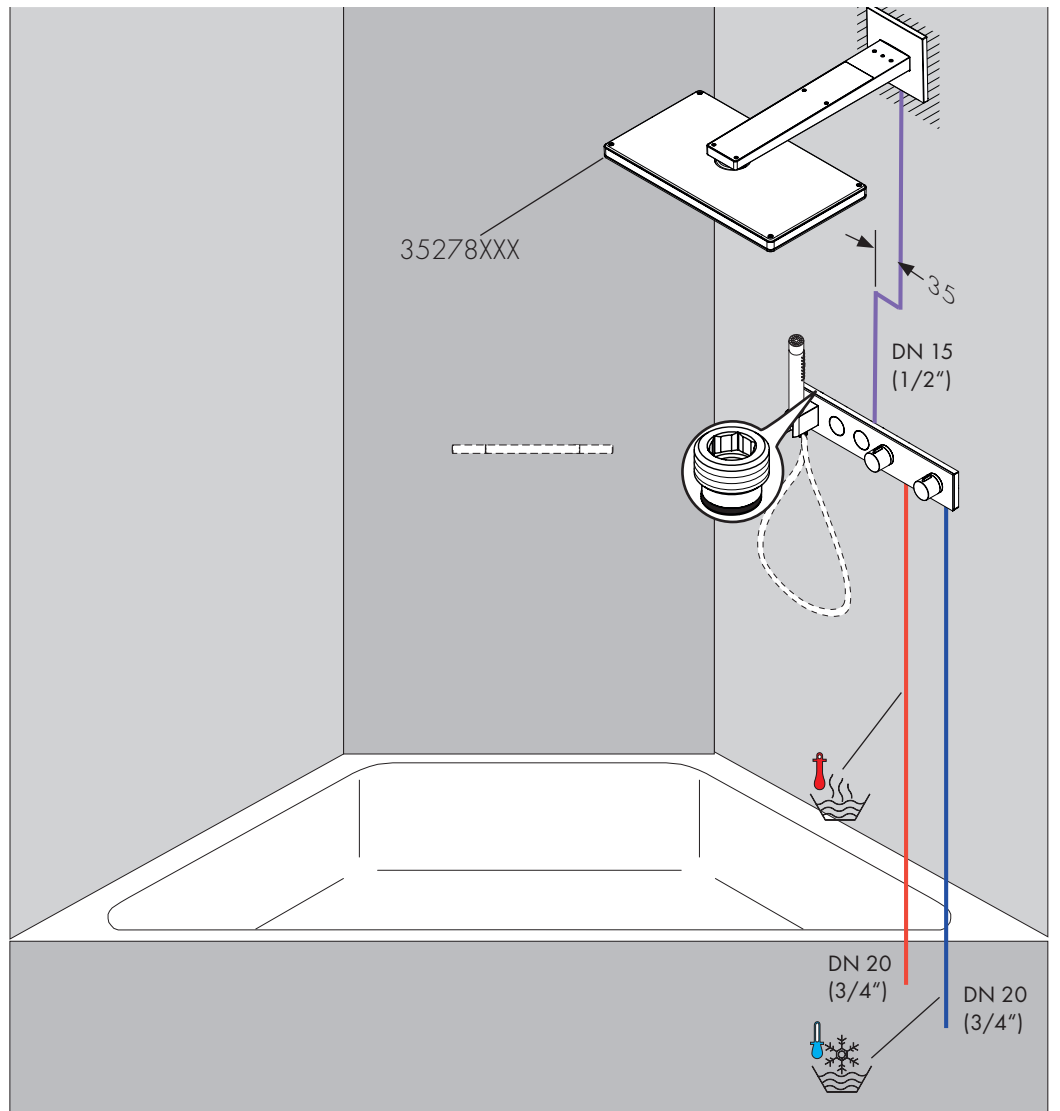
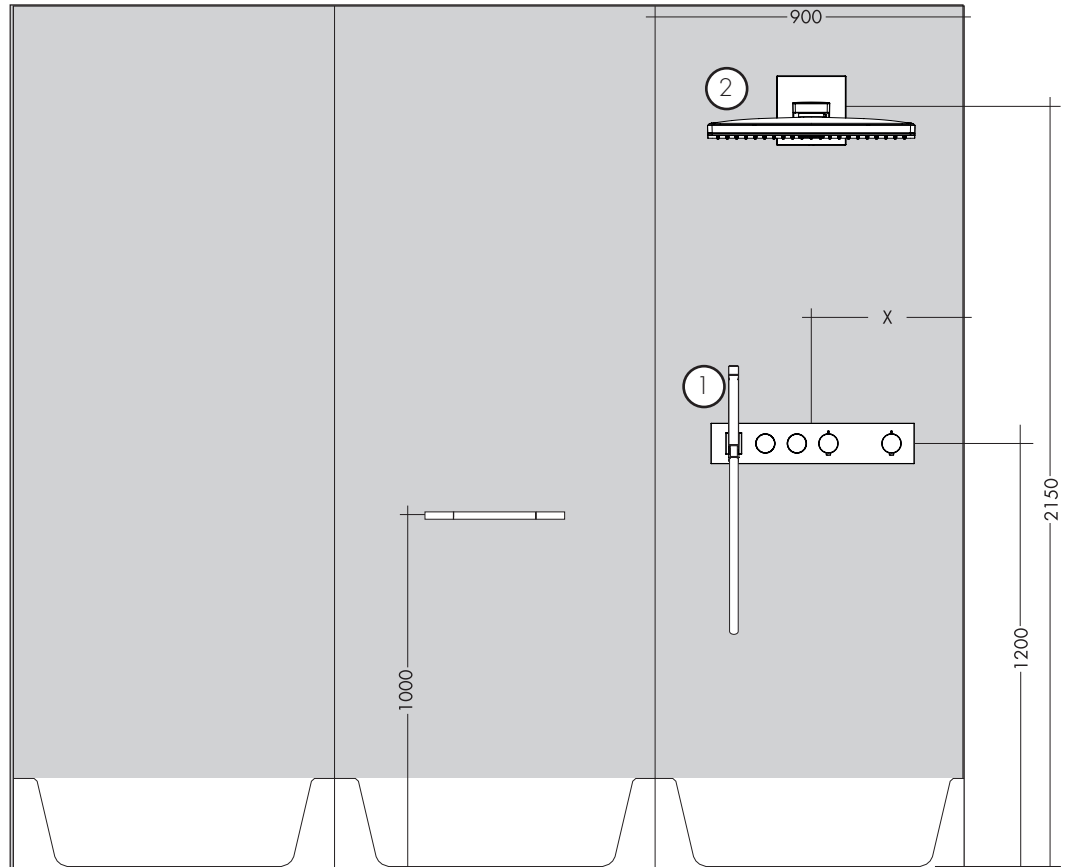
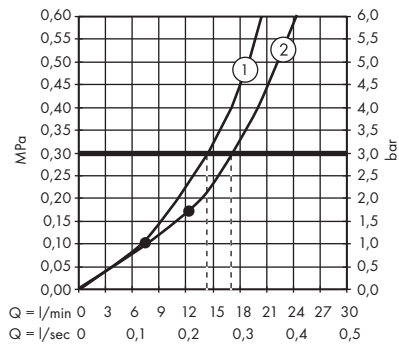



AXOR Select

1831018X/18355XXX

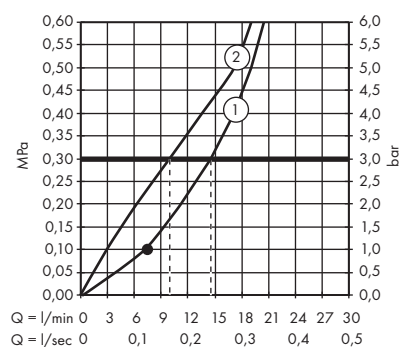

Rohrunterbrecher / Disconnecteur / Pipe interrupter / Valvola antiriflusso / Interruptor de tubería / Buisbeluchter / Rørafbryder / Válvula anti-retorn / Przerwywacz rurowy / oddělovač trubky / Pretrušenie potrubia / 管道断续器 / Прерыватель трубы / Csőmegszakító / Putkikatkojn / Rörventil / Vamzdžio pertraukiklis / Ventil cijevi / Boru kesici / Valvã de oprire / Διακοπή σωλήνα / Prekinjalnik cevi / torukatkesti / Caurules atdalītājs / Element za regulaciju pritiska u cevi vazduhom / Røravbryter / Тръбен прекъсвач / Ndërprerës i tubit / قاطع الماسورة

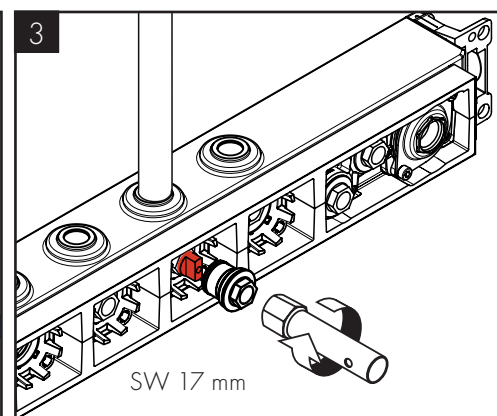
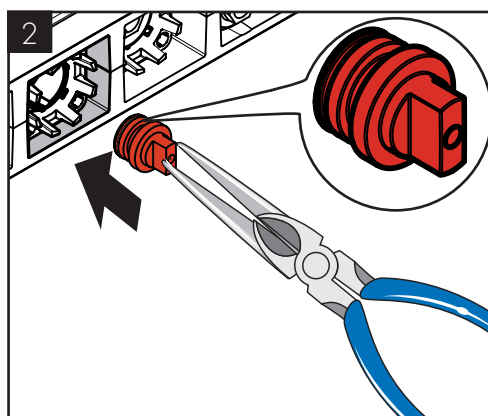
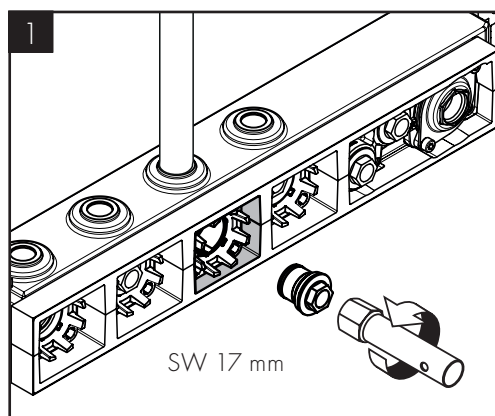
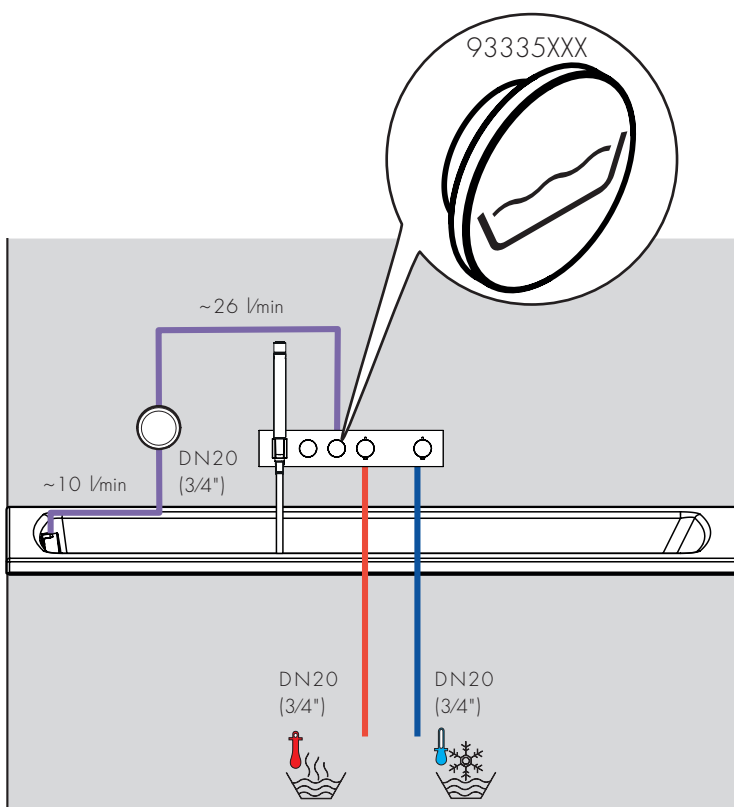
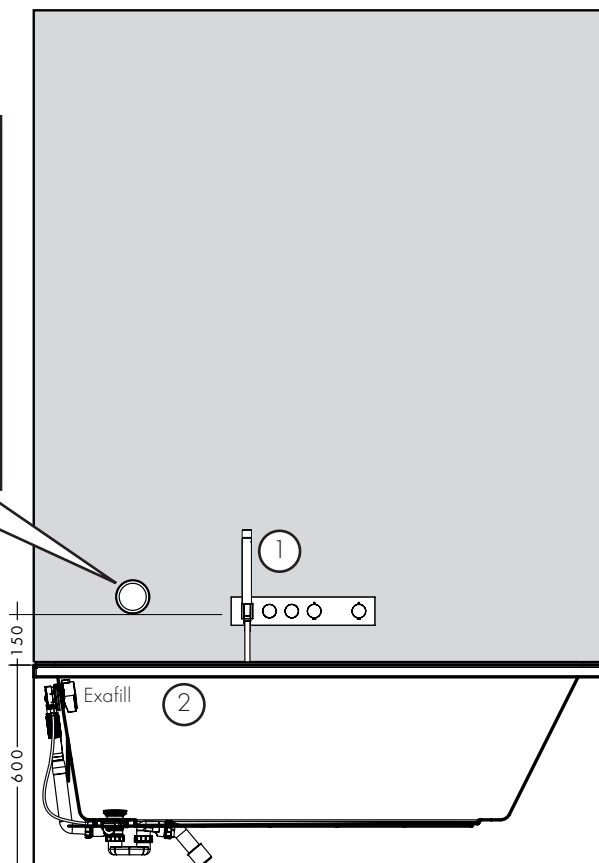

AXOR Select

1831118X/18356XXX

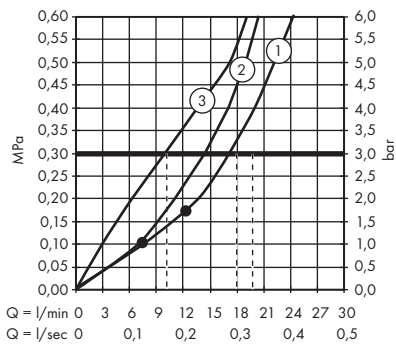

Rohrunterbrecher / Disconnecteur / Pipe
 interrupter / Valvola antiriflusso / Interruptor de
 tubería / Buisbeluchter / Rørafbryder / Válvul
 a anti-retorn / Przerwywacz rurowy / oddělovač
 trubky / Prerušenie potrubia / 管道断续
 器 / Прерыватель трубы / Csőmegszakító /
 Putkikatkojn / Rörventil / Vamzdžio
 pertraukiklis / Ventil cijevi / Boru kesici / Valvā de
 oprire / Διακοπή σωλήνα / Prekinjalnik cevi /
 torukatkesti / Saures atdalītājs /
 Element za regulaciju pritiska u cevi vazduhom /
 Rørafbryter / Тръбен прекъсвач /
 Ndërprerës i tubit / قاطع الماسورة

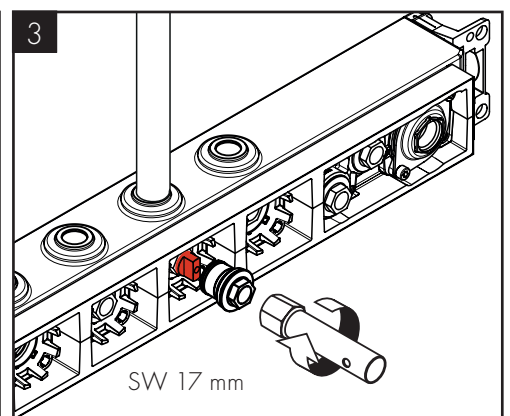
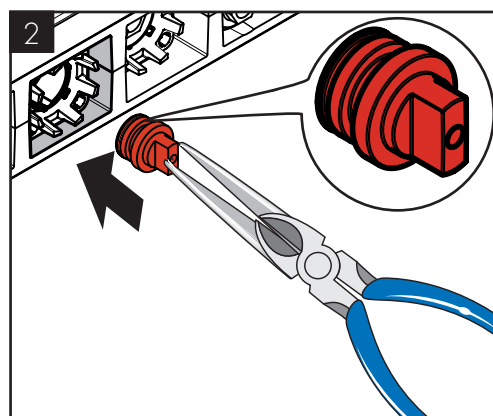
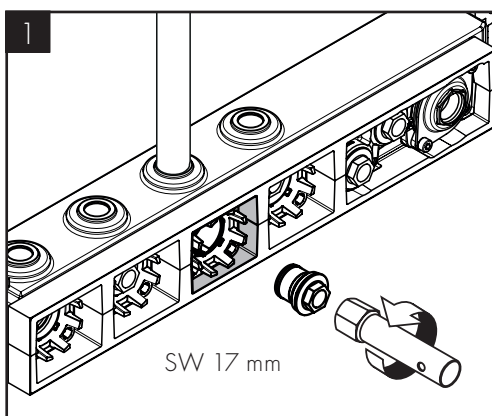
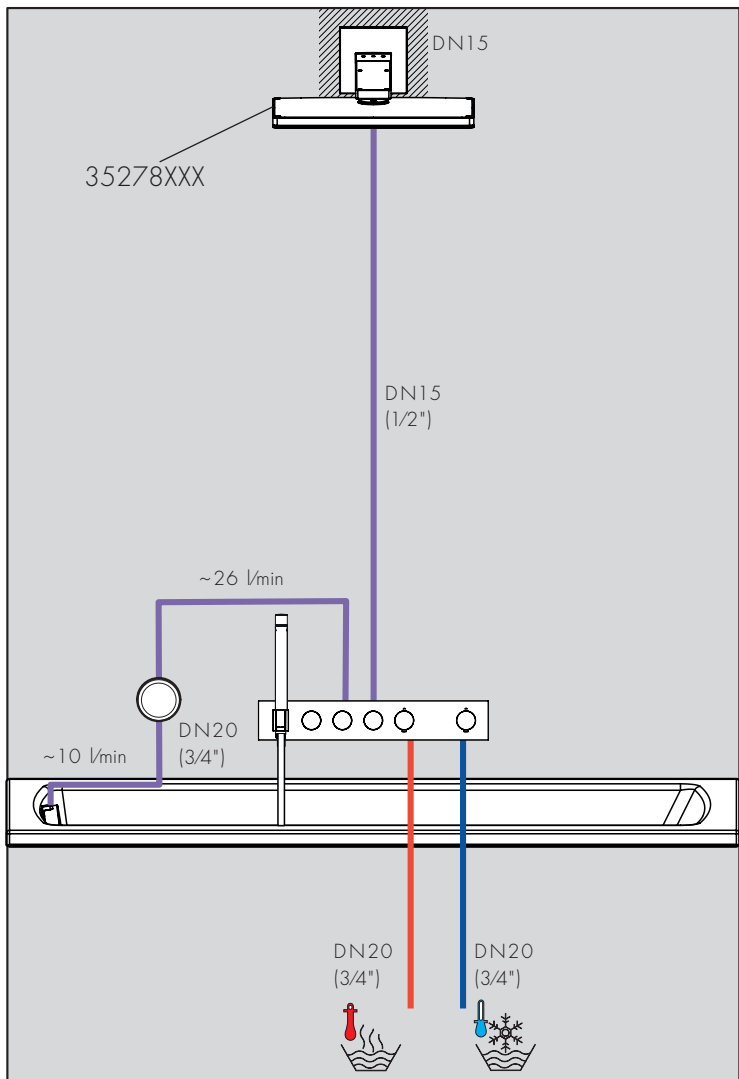
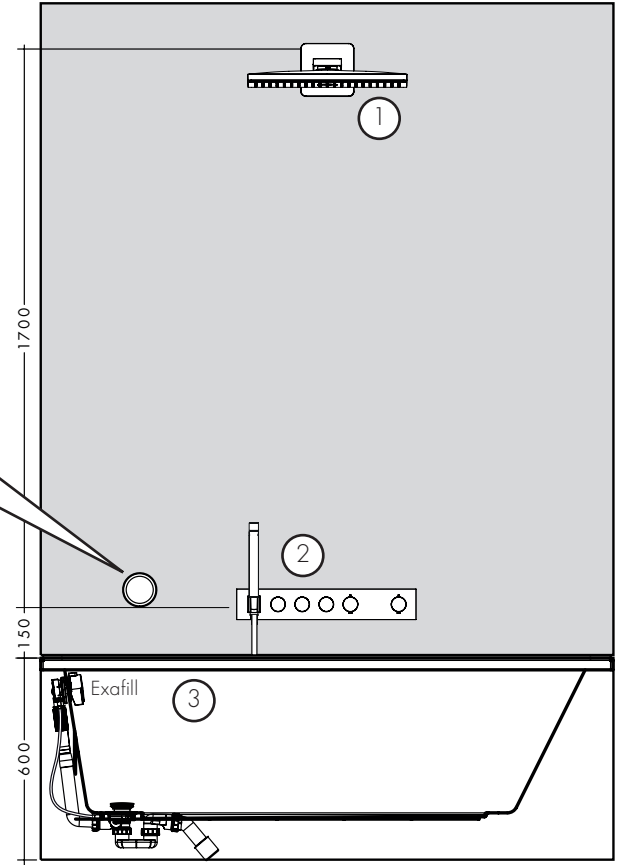



P-IX	DVGW	SVGW	ACS	WRAS	ETA
18310180			X		
18311180			X		
18312180			X		
18313180			X		

AXOR

AXOR / Hansgrohe SE
Austraße 5-9
77761 Schiltach
Deutschland

info@axor-design.com
axor-design.com

02/2019
9,14986.01