



Geopress-Bogen 90° mit SC-Contur

- Pressanschlüsse

Ausstattung

Dichtelemente EPDM

Modell 9616TW

Artikel 765 682

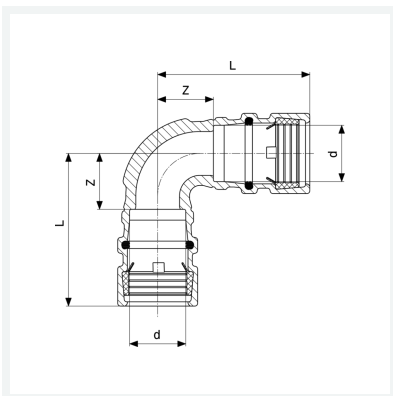

Eigenschaften

Rohraußendurchmesser	d	63
Z-Maß	Z	52 mm
Länge	L	117 mm
Gewicht	1684 g	
Volumen	3108 cm ³	
Werkstoff	Rotguss	