

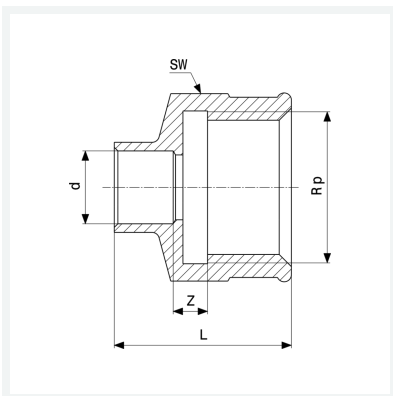

Übergangsstück
- Lötanschluss, Rp-Gewinde
Ausstattung
Mehrkant
Modell 94270G

Artikel 100 964



Eigenschaften

Rohraußendurchmesser	d	28
Innengewinde zylindrisch	Rp	1
Z-Maß	Z	2 mm
Länge	L	40 mm
Schlüsselweite	SW	38 mm
Gewicht	91,508 g	
Volumen	124,3 cm ³	
Werkstoff	Rotguss	