

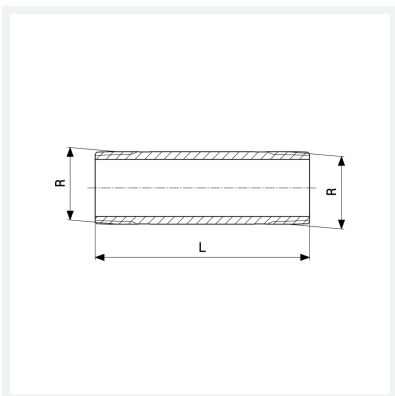

Langnippel
- R-Gewinde
Modell 3530

Artikel 651 015



Eigenschaften

Länge	L	50
Außengewinde kegelig	R	1¼
Länge	L	50 mm
Gewicht	180,7 g	
Volumen	248,64 cm ³	
Werkstoff	Rotguss oder Siliziumbronze	