

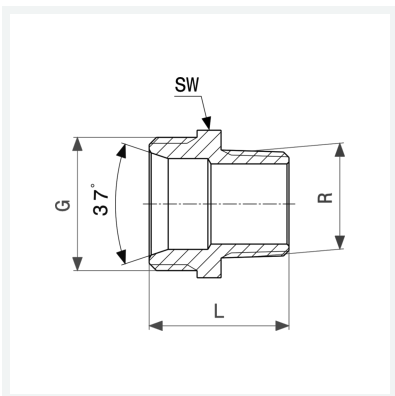

Übergangsnippel
- R-Gewinde, G-Gewinde
Ausstattung
Gewinde aufgeraut, Mehrkant
Modell 3246

Artikel 441 524



Eigenschaften

Mit Innenkonus	mlk	✓
Außengewinde kegelig	R	1/2
Gewinde zylindrisch	G	3/4
Länge	L	21 mm
Schlüsselweite	SW	27 mm
Gewicht	58,7 g	
Volumen	35,52 cm ³	
Werkstoff	Rotguss oder Siliziumbronze	