



**Profipress-Bogen 45°  
mit SC-Contur**

- Einsteckende, Pressanschluss

**Ausstattung**

Dichtelement EPDM

**Modell 2426.1**

**Artikel 292 546**

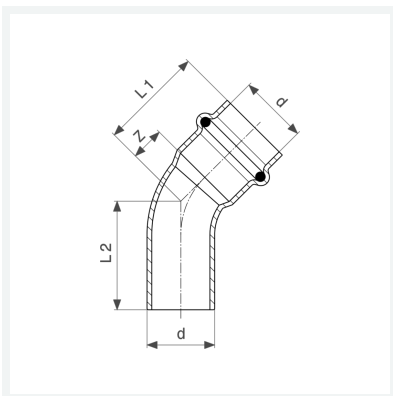

## Eigenschaften

VdS-Zulassung	VdS	✓
Rohraußendurchmesser	d	42
Z-Maß	Z	17 mm
Länge 1	L1	53 mm
Länge 2	L2	52 mm
Z-Maß (Vorgängerversion)	Z*	21 mm
Länge (Vorgängerversion) 1	L1*	57 mm
Länge (Vorgängerversion) 2	L2*	59 mm
Gewicht	236,7 g	
Volumen	497,28 cm <sup>3</sup>	

# Datenblatt



**Profipress-Bogen 45°  
mit SC-Contur  
Modell 2426.1  
Artikel 292 546**

## Eigenschaften

---

Werkstoff

Kupfer