



## Maxiplex-Anschlussstück

- geeignet für Geopress-Anbohrarmatur Modell 9690TW
- Verschraubung, Viega Anbohrarmaturenanschluss

### Ausstattung

Mehrkant

**Modell 9093**

**Artikel 712 846**

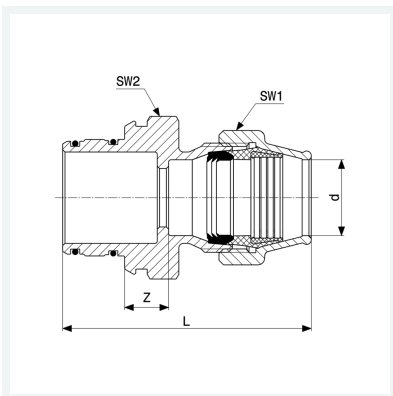

## Eigenschaften

Rohraußendurchmesser	d	40
Z-Maß	Z	19 mm
Länge	L	116 mm
Schlüsselweite 1	SW1	67 mm
Schlüsselweite 2	SW2	67 mm
Gewicht	1135 g	
Volumen	6216 cm <sup>3</sup>	
Werkstoff	Rotguss	