



Reduzierstück
- R-Gewinde, Rp-Gewinde

Ausstattung

Mehrkant

Modell 3241

Artikel 321 840

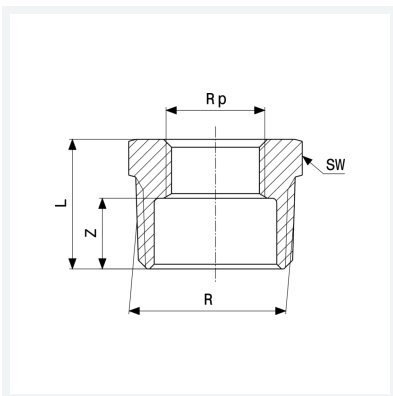

Eigenschaften

Außengewinde kegelig	R	3
Innengewinde zylindrisch	Rp	1½
Z-Maß	Z	31 mm
Länge	L	52 mm
Schlüsselweite	SW	60 mm
Gewicht	647,7 g	
Volumen	956,308 cm ³	
Werkstoff	Rotguss oder Siliziumbronze	