

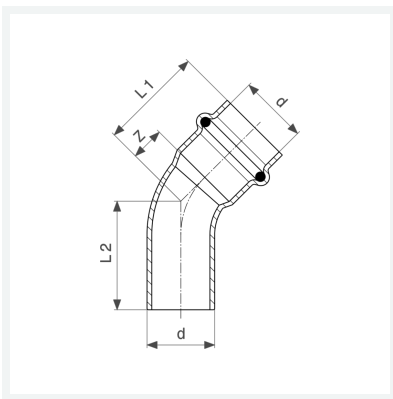

**Sanpress Inox G-Bogen 45°
mit SC-Contur**
- Einsteckende, Pressanschluss
Ausstattung
Dichtelement HNBR
Modell 0226.1

Artikel 486 228



Eigenschaften

Rohraußendurchmesser	d	28
Z-Maß	Z	14 mm
Länge 1	L1	38 mm
Länge 2	L2	39 mm
Gewicht	84,2 g	
Volumen	248,64 cm ³	
Werkstoff	Stahl nichtrostend	