

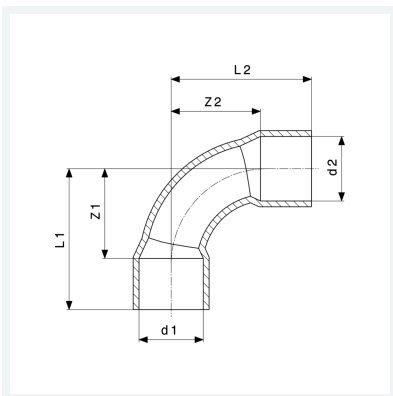

**Winkel 90°**  
- Lötanschluss  
**Hinweis**  
WRAS zertifiziertes Produkt  
**Modell 95090**  
  
**Artikel 103 088**



## Eigenschaften

NF-Kennzeichen	NF	✓
Rohraußendurchmesser 1	d1	35
Rohraußendurchmesser 2	d2	35
Z-Maß 1	Z1	28 mm
Z-Maß 2	Z2	28 mm
Länge 1	L1	51 mm
Länge 2	L2	51 mm
Gewicht	139,5 g	
Volumen	310,8 cm <sup>3</sup>	
Werkstoff	Kupfer	