

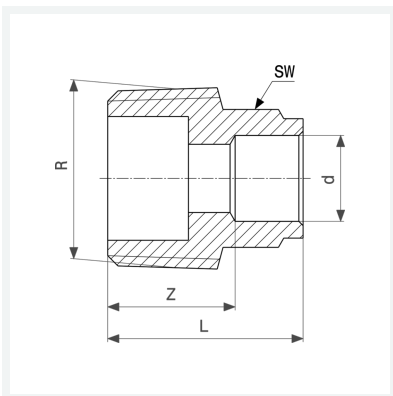

Übergangsstück
- Lötanschluss, R-Gewinde
Ausstattung
Mehrkant
Modell 94243G

Artikel 258 481



Eigenschaften

Rohraußendurchmesser	d	42
Außengewinde kegelig	R	2
Z-Maß	Z	15 mm
Länge	L	42 mm
Schlüsselweite	SW	48 mm
Gewicht	282,2 g	
Volumen	310,8 cm ³	
Werkstoff	Rotguss	