

## Gebrauchs- und Montageanleitung *Operating and installation instructions*

Funkfernbedienung FX für Durchlauferhitzer

*Remote control FX for instantaneous water heaters*



de	>	2
en	>	2
fr	>	26



## Inhaltsverzeichnis

1. Sicherheitshinweise .....	3
2. Gerätebeschreibung .....	6
3. Abmessungen .....	7
4. Technische Daten .....	8
5. Installation .....	9
5.1 Wandhalter montieren .....	10
5.2.1 Funkadapter im MCX montieren .....	11
5.2.2 Funkadapter im CEX montieren .....	12
5.2.3 Funkadapter im DEX montieren .....	13
6. Inbetriebnahme .....	14
7. Bedienung .....	17
8. Displayanzeigen .....	19
9. Kommunikation der Funkfernbedienung .....	21
10. Selbsthilfe und Kundendienst .....	22
11. Batteriewechsel .....	25
Notizen .....	26

## Contents

1. Safety notes .....	3
2. Description of appliance .....	6
3. Dimensions .....	7
4. Technical Data .....	8
5. Installation .....	9
5.1 Mounting the wall bracket .....	10
5.2.1 Mounting the transmission unit inside a MCX .....	11
5.2.2 Mounting the transmission unit inside a CEX .....	12
5.2.3 Mounting the transmission unit inside a DEX .....	13
6. Initial operation .....	14
7. Handling .....	17
8. Displayed information .....	19
9. Communication of the remote control .....	21
10. Trouble-shooting and service .....	23
11. Battery replacement .....	25
Notes .....	27

Montage und erste Inbetriebnahme dieser Funkfernbedienung dürfen nur durch einen anerkannten Fachhandwerksbetrieb erfolgen, der dabei für die Beachtung der bestehenden Normen und Installationsvorschriften voll verantwortlich ist. Wir übernehmen keine Haftung für Schäden, die durch Nichtbeachtung dieser Anleitung entstehen. Lesen Sie diese Anleitung komplett durch, bevor Sie die Funkfernbedienung in Betrieb nehmen.

Die Bedienung am Gerät und an der Funkfernbedienung sind gleichberechtigt. Die zuletzt eingestellte Temperatur wird vom Durchlauferhitzer angewendet. Stellen Sie sicher, dass nicht ungewollt eine zu hohe Temperatur gewählt



This remote control may only be installed and started up for the first time by an authorized specialized company. Responsibility for compliance with the applicable standards and installation regulations rests entirely on the company installing the appliance. We cannot accept any liability for damage and losses due to noncompliance with these instructions. Read this manual completely before starting up the remote control.

The handling of the appliance and the remote control are equitable. The last set temperature will be used by the instantaneous water heater. Make sure not to set a high temperature, inadvertently. We recommend to activate the

wird. Wir empfehlen die Funktion der Temperaturbegrenzung zu aktivieren (siehe Anleitung Durchlauferhitzer).

Leere Batterien können auslaufen und die Funkfernbedienung beschädigen. Daher sind die Batterien bei aufleuchtendem Batteriesymbol im Display oder fehlender Reaktion auf Tastendruck sofort zu ersetzen.

Bei längerer Nichtbenutzung der Funkfernbedienung die Batterien aus der Funkfernbedienung entnehmen.

Die Funkfernbedienung keiner Feuchtigkeit aussetzen.

Funkfernbedienung und Wandhalter nicht in die Nähe von Kreditkarten oder anderer Karten mit Magnetstreifen brin-



temperature limit function (see manual of the instantaneous water heater).

Flat batteries can leak and damage the remote control. Hence, replace flat batteries right away as soon as battery symbol lights up in the display or the remote control does not response after keystroke.

When the remote control is not to be used in the long term, remove the batteries.

Do not expose the remote control to moisture.

Keep the remote control and wall bracket away from credit cards or other cards with magnetic strips. The built in magnets can damage the card's mag-

gen. Die eingebauten Magnete können den Magnetstreifen der Karte unlesbar machen.

Dieses Gerät kann von Kindern ab 3 Jahren und darüber sowie von Personen mit verringerten physischen, sensorischen oder mentalen Fähigkeiten oder Mangel an Erfahrung und Wissen benutzt werden, wenn sie beaufsichtigt oder bezüglich des sicheren Gebrauchs des Gerätes unterwiesen wurden und die daraus resultierenden Gefahren verstehen. Kinder dürfen nicht mit dem Gerät spielen. Reinigung und Benutzerwartung dürfen nicht von Kindern ohne Beaufsichtigung durchgeführt werden.



netic strip.

This appliance can be used by children aged 3 years and above and persons with reduced physical, sensory or mental capabilities or lack of experience and knowledge if they have been given supervision or instruction concerning use of the appliance in a safe way and understand the hazards involved. Children shall not play with the appliance. Cleaning and user maintenance shall not be performed by children without supervision.

## 2. Gerätebeschreibung

Die Funkfernbedienung FX gestattet die komfortable Bedienung der Durchlauferhitzer MCX, CEX, CFX, DEX, DSX, DSX Twin und DSX Touch auch dann, wenn der Durchlauferhitzer unter einem Waschtisch oder im Nebenraum installiert ist. Eine energieeffiziente und bedarfsgerechte Wahl der Wassertemperatur ist mit der Funkfernbedienung FX auch unter diesen Bedingungen weiterhin möglich.

Die Kommunikation zwischen Funkfernbedienung und Durchlauferhitzer findet bidirektional statt. Durch diese Technologie ist eine sichere Datenübermittlung auch unter schwierigen Installationsbedingungen sichergestellt.

Um die Funkfernbedienung mit einem MCX-, CEX- oder DEX-Durchlauferhitzer zu verbinden, muss der mitgelieferte Funkadapter im Durchlauferhitzer montiert werden.

## 2. Description of appliance

The FX remote control allows a convenient operation of the instantaneous water heaters MCX, CEX, CFX, DEX, DSX, DSX Twin and DSX Touch even if the heater is installed under a sink or in a secondary room. An energy-efficient and adequate choice of the water temperature is furthermore possible under these conditions with the FX remote control.

The communication between the remote control and the instantaneous water heater is bidirectional. Due to this technology the data transfer is secured even under difficult installation conditions.

To connect this remote control to a MCX, CEX or DEX instantaneous water heater, the provided transmission unit must be installed.

### 3. Abmessungen

### 3. Dimensions

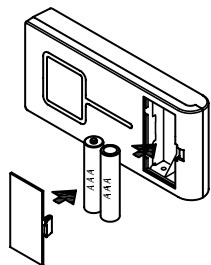
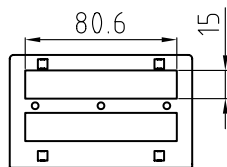
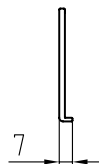
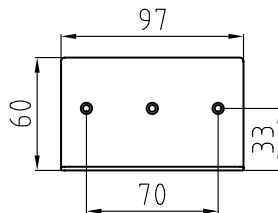
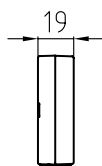
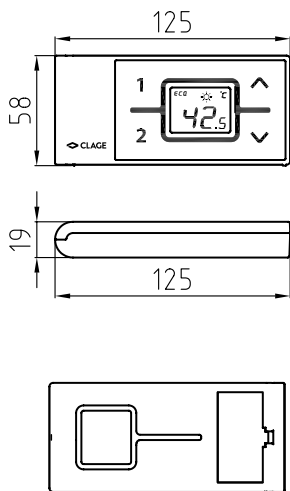

Maßangaben in mm

Dimensions in mm

#### 4. Technische Daten

#### 4. Technical Data

Typ	FX	Model
Betriebsspannung	3 V	Operating voltage
Batterietyp	2 × AAA Alkaline <sup>1)</sup>	Type of battery
Schutzart	IP 20	Degree of protection
Reichweite	10 Meter inkl. Wand / 10 metres incl. barrier	Transmission range
Sendeleistung	<10 mW	Transmission power
Sende- / Empfangsfrequenzbereich	868,0 – 868,6 MHz	Radio frequency range
Funkabstrahlung	ungerichtet / undirected	Radiation
Zulassungen	Europa EN 300 220 / CE	Approvals

1) Wiederaufladbare Batterien («Akkus») dürfen nicht verwendet werden.

1) Do not use rechargeable batteries.



## 5. Installation



Abbildung 1:  
Montage mit  
Klebestreifen

Figure 1:  
Installation with  
adhesive tape

## 5. Installation

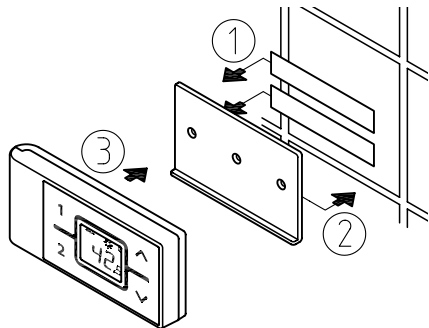

Abbildung 2:  
Optionale Montage mit  
Dübeln und Schrauben

Figure 2:  
Optional installation  
with dowels and screws

## 5. Installation

### 5.1 Wandhalter montieren

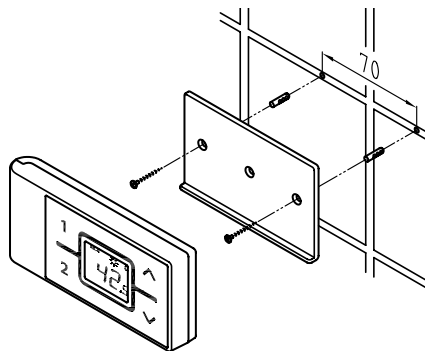
- **Prüfen Sie vor der Montage des Wandhalters, ob die Funkfernbedienung an der vorgesehenen Position Funkkontakt zum Durchlauferhitzer aufnehmen kann.**
- Der Wandhalter der Funkfernbedienung kann wahlweise mit den beiden Klebestreifen nach Abziehen der Schutzfolien auf eine feste Unterlage (z.B. Fliese) geklebt werden (Abb. 1) oder mit geeigneten Dübeln ( $\varnothing$  4 mm) und Schrauben an der Wand montiert werden (Abb. 2).
- Bei Verwendung der Klebestreifen ist nach dem Andrücken keine Positionskorrektur mehr möglich, da der Kleber eine sehr hohe Klebkraft besitzt. Achten Sie daher auf eine waagerechte Ausrichtung beim Aufkleben.
- Die Funkfernbedienung wird magnetisch am Wandhalter gehalten.

## 5. Installation

### 5.1 Mounting the wall bracket

- **Before attaching the wall bracket to the wall, ensure that the remote control has radio contact to the instantaneous water heater from its designated position.**
- The wall bracket of the remote control can either be attached securely with the included adhesive tape, after stripping off the protection film (as shown in the fig. 1) on a plain surface (e.g. a tile) or with suitable dowels ( $\varnothing$  4 mm) and screws (as shown in the fig. 2).
- When using the adhesive tape it is not possible to adjust the position afterwards because of the strong adherence of the glue. Therefore, pay attention to a horizontal alignment when attaching it.
- The remote control is magnetically retained at the wall bracket.

## 5. Installation

### 5.2.1 Funkadapter im MCX montieren



#### **Achtung!**

Vor der Installation des Funkadapters den Durchlauferhitzer spannungsfrei schalten!

Achten Sie auf die korrekte Position des Steckers!

Der Stecker muss richtig in die Nut gesteckt sein.

Abbildung 3:  
Montage des Funkadapters

## 5. Installation

### 5.2.1 Mounting the transmission unit inside a MCX



#### **Attention!**

Before assembling the transmission unit disconnect the instantaneous water heater from the mains supply!

Pay attention to the proper position of the connector!

The connector has to be fitted into the notch properly.

Figure 3:  
Installation of transmission unit

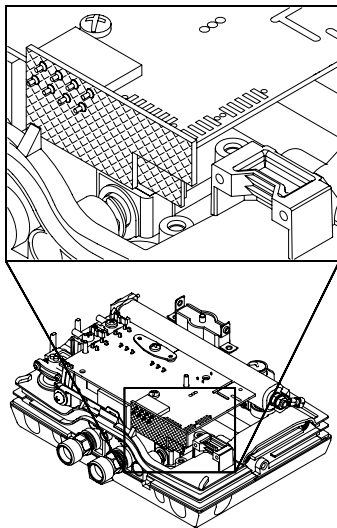

## 5. Installation

### 5.2.2 Funkadapter im CEX montieren



#### **Achtung!**

Vor der Installation des Funkadapters den Durchlauferhitzer spannungsfrei schalten!

Achten Sie auf die korrekte Position des Steckers!

Der Stecker muss richtig in die Nut gesteckt sein.

Abbildung 4:  
Montage des Funkadapters

## 5. Installation

### 5.2.2 Mounting the transmission unit inside a CEX



#### **Attention!**

Before assembling the transmission unit disconnect the instantaneous water heater from the mains supply!

Pay attention to the proper position of the connector!

The connector has to be fitted into the notch properly.

Figure 4:  
Installation of transmission unit

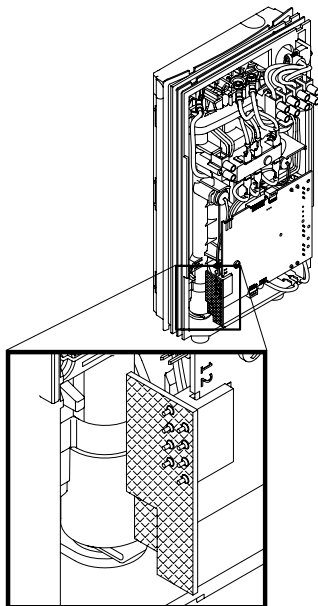

### 5.2.3 Funkadapter im DEX montieren



#### **Achtung!**

Vor der Installation des Funkadapters den Durchlauferhitzer spannungsfrei schalten!

Achten Sie auf die korrekte Position des Steckers!

Der Stecker muss richtig in die Nut gesteckt sein.

Abbildung 5:  
Montage des Funkadapters

### 5.2.3 Mounting the transmission unit inside a DEX



#### **Attention!**

Before assembling the transmission unit disconnect the instantaneous water heater from the mains supply!

Pay attention to the proper position of the connector!



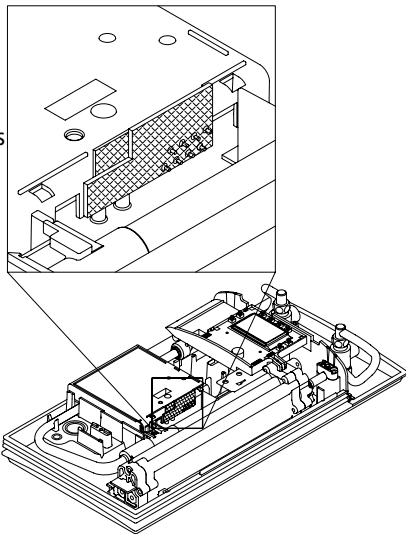

The connector has to be fitted into the notch properly.

Figure 5:  
Installation of transmission unit







## 6. Inbetriebnahme

**Hinweis: Im Lieferzustand ist die Funkfernbedienung auf dem Standardfunkkanal 50 angemeldet. Wir empfehlen bei der Erstinstallation den Funkkanal zu ändern.**

1. Stellen Sie sicher, dass die Stromzufuhr zum Durchlauferhitzer eingeschaltet ist (Sicherungen) und die LED des MCX-Displays, das LCD-Display des CEX, DEX, DSX bzw. DSX Twin oder das Touchdisplay des DSX Touch den aktuellen Sollwert anzeigt.
2. Nach dem Einlegen der Batterien in die Funkfernbedienung leuchten alle Symbole des Displays für ca. 4 Sekunden. Drücken Sie während dieser Zeit gleichzeitig beide Pfeiltasten  und . Die Anzeige zeigt dann den aktuellen Kanal (1 bis 99) mit blinkendem Funksymbol an.
3. Wählen Sie mit den Pfeiltasten  und  eine Kanalnummer, die bei keiner anderen Fernbedienung in Funkreichweite ausgewählt wurde. Bestätigen Sie den Kanal mit der Taste . Die Anzeige wechselt in den Anmeldemodus und zeigt

## 6. Initial operation

**In delivery condition, the remote control is registered to radio channel 50. We recommend changing this channel at the initial installation.**

1. Make sure that the power supply to the instantaneous water heater is switched on (fuse) and that the LED of the MCX display, the LCD of the CEX / DEX / DSX / DSX Twin display or the touch display of the DSX Touch shows the latest set value.
2. After inserting the batteries in the remote control, its display indicates all symbols for about 4 seconds. During this time, press and hold the arrow buttons  and  for a short time. Then the display shows the current channel (1 to 99) and a flashing radio symbol.
3. Using the arrow buttons  and  chooses the desired channel. Press button  to confirm the selected channel number. The display changes to registration mode and shows " - - " as well as a flashing radio symbol.
4. Place the remote control directly in front of the instantaneous water heater.

## 6. Inbetriebnahme

» – « und ein blinkendes Funksymbol.

4. Halten Sie die Funkfernbedienung unmittelbar vor den Durchlauferhitzer.
5. Das Display der Funkfernbedienung wechselt zur Sollwertanzeige.

War die Anmeldung nicht erfolgreich, wechselt die Anzeige nach 45 Sekunden auf »RD« mit blinkendem Funksymbol. Die Funkfernbedienung beendet den Anmeldeversuch und befindet sich dann im Stromsparmodus. Durch Drücken einer beliebigen Taste wird der Anmeldevorgang erneut gestartet.

Ist die Anmeldung auch nach mehreren Versuchen nicht möglich, prüfen Sie die Aufsteckposition des Funkadapters.

### Hinweise:

- Wenn der Durchlauferhitzer eine Dusche versorgt, ist die Wassertemperatur auf maximal 55 °C zu begrenzen. Beachten Sie hierzu die Gebrauchs und Montageanleitung des Durchlauferhitzers.

## 6. Initial operation

5. The display switches to the setpoint value display.

In the case of an unsuccessful registration the display indicates "RD" by a flashing radio signal after 45 seconds. The remote control quits the registration process and switches to standby mode. By pressing a button the registration process will be repeated.

If the registration is impossible after a number of trails, check the pinning position of the transmission unit

### Notes:

- The water heater's temperature must be limited to 55 °C, if it is connected to a shower. Refer to the heaters installation and operating instructions to this.
- With no remote control registered or without working radio connection, the instantaneous water heater heats to the prior selected set temperature.
- After replacing the batteries, a new registration is

## 6. Inbetriebnahme

- Bei nicht angemeldeter Funkfernbedienung bzw. bei Verlust des Funkkontakts bleibt die zuletzt eingestellte Temperatur erhalten.
- Nach einem Batteriewechsel ist keine erneute Anmeldung erforderlich.
- Eine erneute Anmeldung ist nur nach durchgeführtem Werksreset (alle mit Ausnahme von MCX) oder bei dauerhaft leuchtender Anzeige »H0« an der Funkfernbedienung durchzuführen.

## 6. Initial operation



- not required.
- Only register again after performed work reset (all except for MCX) or when the remote control display continually indicates "H0".



## 7. Bedienung





Mit der Funkfernbedienung stehen die folgenden Funktionen zur Verfügung:

### 1. Pfeiltasten

Mit den beiden Pfeiltasten  und  können Sie die Wunschttemperatur schrittweise verringern oder erhöhen.

**Hinweis: Wird mit der Pfeiltaste  die Temperaturanzeige auf »--« eingestellt, schaltet der Durchlauferhitzer die Heizfunktion ab.**



### 2. Programmtasten

Durch einen kurzen Druck auf die Programmtasten  und  gelangen Sie unmittelbar zu den voreingestellten Temperaturen, ohne mehrfach die  und  Tasten drücken zu müssen.

## 7. Handling





The remote control is equipped with the following functions:

### 1. Arrow buttons

You can set the required temperature gradually to a lower or higher value using the arrow two buttons  and .



**Note: If the temperature display is set to "--" with arrow button , the instantaneous water heater switches off the heating function.**

### 2. Programme buttons

The two programme buttons  and  allow to quickly select the preset temperature without the need to press the  and  buttons several times.



## 7. Bedienung

Die Werkseinstellung beträgt für Programm ① 35°C und für Programm ② 48°C. Sie können die Programmtasten mit eigenen Einstellungen belegen:

- Wählen Sie mit  und  die gewünschte Wassertemperatur.
- Drücken Sie die Programmtaste ① oder ② für ca. 2 Sekunden um die aktuelle Temperatur zu speichern.

## 7. Handling

The factory setting for programme ① is 35°C and for programme ② it is 48°C. You can assign your own settings for the programme buttons:

- Select the desired temperature with  and .
- To save the current temperature, press the programme button ① or ② for about two seconds.

## 8. Displayanzeigen

Die Darstellung entspricht der Temperaturanzeige des CEX-, DEX-, DSX-, DSX Twin- bzw. DSX Touch-Displays, wenn eine Taste an der Funkfernbedienung gedrückt wurde. Die Beschreibung der Funktionen entnehmen Sie bitte der Anleitung des Durchlauferhitzers.

### Funkverbindung

Die Displayanzeigen der Durchlauferhitzer CEX, DEX, DSX, DSX Twin und DSX Touch zeigen ein Funksymbol  an, wenn eine Funkfernbedienung erkannt wurde. Auf der Funkfernbedienung wird das Funksymbol angezeigt, wenn eine Taste gedrückt wird oder der Anmeldemodus aktiv ist.

### Batterie

Wenn die Batterien der Funkfernbedienung zu schwach sind wird dies mit dem Batteriesymbol  angezeigt. Wechseln Sie in diesem Fall bitte kurzfristig die Batterien aus (siehe Kapitel »Batterie-wechsel«).

## 8. Displayed information

The representation corresponds to the temperature display of the CEX, DEX, DSX, DSX Twin or DSX Touch display after a keystroke on the remote control. The description of the function can be found in the manual of the instantaneous water heater.

### Radio communication

The display of the water heaters CEX, DEX, DSX, DSX Twin and DSX Touch show a radio symbol , if a remote control is detected. This radio symbol is displayed on the remote control, if a button is pressed or the initial operation is in process.

### Battery

If the batteries of the remote control are flat, the battery symbol  is displayed. In this case, exchange the batteries within a short period of time (see chapter "Battery replacement").

## 8. Displayanzeigen

### Energiesparbetrieb **ECO**

Das Symbol **ECO** zeigt an, dass der Durchlauferhitzer mit energiesparenden Einstellungen arbeitet.

D.h., dass der momentane Energieverbrauch in Abhängigkeit von der gewählten Temperatur und vom Durchfluss im energiesparenden Bereich liegt.

### Leistungsgrenze **MAX**

Wenn die volle Leistung des Durchlauferhitzers nicht ausreicht, um die gezapfte Wassermenge zu erhitzen, wird dies durch Anzeigen von **MAX** im FX-Display angezeigt.

### Betrieb mit vorerwärmtem Wasser

Sollte die Kaltwassertemperatur den eingestellten Temperatursollwert übersteigen, so heizt das Gerät nicht. Das Gerät gibt dann keine Leistung ab und zeigt das Sonnensymbol  in der Anzeige.

## 8. Displayed information

### Energy saving mode **ECO**

The symbol **ECO** shows that the appliance works in an energy saving mode, i.e. the momentary energy consumption is subject to the selected temperature and to the flow rate in the energy saving mode.

### Power limit **MAX**

If the full output of the instantaneous water heater does not suffice to heat the tapped quantity of water, this will be indicated by **MAX** on the LCD.

### Operation with preheated water

If the cold water inlet temperature is higher than the set value of the hot water outlet, the instantaneous water heater will not heat. In this case no power is emitted and the sun symbol  is displayed.

## 9. Kommunikation der Funkfernbedienung



- Die Funkfernbedienung nimmt nach einem Tastendruck Kontakt mit dem Durchlauferhitzer auf. Bei einer Wasserzapfung ohne vorhergegangenen Tastendruck auf der Funkfernbedienung werden keine aktualisierten Meldungen auf dem Display der Funkfernbedienung angezeigt.
- Nach Tastendruck erfolgt alle 10 Sekunden eine Aktualisierung des Displays auf der Funkfernbedienung, solange Wasser fließt. Nach Wasserstopp erfolgt noch dreimal eine Aktualisierung der Anzeige der Funkfernbedienung, anschließend schaltet die Funkfernbedienung in den Energiesparmodus.
- Ohne aktive Funkverbindung arbeitet das Gerät mit dem am Durchlauferhitzer eingestellten Sollwert.

## 9. Communication of the remote control

- After a keystroke the remote control connects to the instantaneous water heater. When tapping water without a preceding keystroke, the remote control's display will not be refreshed.
- After a keystroke the remote control updates its display every 10 seconds as long as water is flowing. When the water flow stops the remote control updates its display three more times, before the remote control enters the energy saving mode.
- Without working radio connection, the appliance heats to the prior selected set value.

## 10. Selbsthilfe und Kundendienst

Die folgende Tabelle hilft dabei, die Ursache einer evtl. Störung zu finden und diese zu beseitigen.

Problem	Ursache	Abhilfe
Anzeige »  « und Gerät reagiert nicht auf Funkfernbedienung	Funkfernbedienung nicht am Gerät angemeldet	Anmeldung erneut durchführen
	Reichweite der Funkübertragung wurde überschritten	Funkfernbedienung näher am Gerät platzieren, Taste drücken
	Störungen durch andere Funksender	Funkkanal ändern
Anzeige »--« und Funksymbol blinkt	Anmeldeprozedur aktiv	Funkfernbedienung vor Durchlauferhitzer halten
Symbol »Batterie«  wird angezeigt	Batterien leer	Zwei neue Batterien Typ AAA einsetzen
Solltemperatur ändert sich selbständig	Andere Fernbedienung verwendet gleichen Funkkanal	Freien Kanal konfigurieren

## 10. Trouble-shooting and service

The following table will help you to determine and rectify the reasons for possible problems.

<b>Problem</b>	<b>Cause</b>	<b>Solution</b>
Display: "H" and appliance does not response to the remote control	Remote control is not registered at the instantaneous water heater	Register again
	Transmission range exceeded	Place the remote control closer to the appliance, press button
	Disturbance caused by other transmitters	Have the position of the transmission unit inside the appliance checked
Display: "--" and radio symbol flashes	Registration in process	Hold the remote control in front of the instantaneous water heater
Symbol "battery"  lights	Flat batteries	Insert two new type AAA-batteries
Temperature changes unintentional	Another remote control is using the same radio channel.	Select a free radio channel

## 10. Selbsthilfe und Kundendienst

Sollte das Gerät weiterhin nicht einwandfrei funktionieren, wenden Sie sich bitte an:

### **CLAGE GmbH**

Werkskundendienst

Pirolweg 1–5  
21337 Lüneburg  
Deutschland

Fon: +49 4131 8901-40  
Fax: +49 4131 8901-41  
E-Mail: [service@clage.de](mailto:service@clage.de)

Falls ein Mangel vorliegt, senden Sie das Gerät bitte mit einem Begleitschreiben und dem Kaufnachweis zur Überprüfung bzw. Reparatur ein.

## 10. Trouble-shooting and service

If you cannot rectify the fault with the aid of this table, please contact:

### **CLAGE GmbH**

After-Sales Service

Pirolweg 1–5  
21337 Lüneburg  
Germany

Phone: +49 4131 8901-40  
Fax: +49 4131 8901-41  
Email: [service@clage.de](mailto:service@clage.de)

We can either give you the name and address of an authorised customer service company or repair the heater ourselves. In the latter case, please send in the heater (at your cost and risk) with details of the problem and a copy of the sales invoice.



## 11. Batteriewechsel

Tauschen Sie bei Aufleuchten des Batteriesymbols  die Batterien gegen neue AAA-Batterien aus.

- Wiederaufladbare Batterien (Akkus) dürfen nicht verwendet werden!
- Nicht aufladbare Batterien dürfen nicht wieder aufgeladen werden.
- Verschiedene Batteriesorten oder neue und gebrauchte Batterien dürfen nicht gemeinsam verwendet werden.
- Achten Sie beim Wiedereinsetzen der Batterien auf die richtige Polarität.

### Entsorgung

Batterien können umweltgefährdende Stoffe enthalten. Daher müssen gebrauchte Batterien in Batteriesammelstellen abgegeben werden, sie dürfen nicht in den normalen Hausmüll gegeben werden.

Am Ende der Lebensdauer der Funkfernbedienung sind die Batterien getrennt vom restlichen Gerät zu entsorgen.

## 11. Battery replacement

Replace the batteries with new AAA-batteries when the battery symbol  flashes up.

- Do not use rechargeable batteries!
- Non-rechargeable batteries are not to be recharged.
- Different types of batteries or new and used batteries are not to be mixed.
- When replacing the batteries, observe the correct polarity.

### Disposal

Batteries may contain environmentally hazardous substances. Therefore, used batteries must be disposed of at special collecting points and not be mixed with general household waste.

At the end of the remote control's lifetime, the batteries must be disposed of separate from the appliance.

## Sommaire

1. Consignes de sécurité .....	27
2. Description de l'appareil .....	28
3. Dimensions .....	29
4. Caractéristiques techniques .....	30
5. Installation .....	31
5.1 Montage du support mural .....	31
5.2.1 Montage de l'adaptateur radio dans MCX .....	32
5.2.2 Montage de l'adaptateur radio dans CEX .....	33
5.2.3 Montage de l'adaptateur radio dans DEX .....	34
6. Mise en service .....	35
7. Utilisation .....	37
8. Affichages .....	38
9. Communication de la radiocommande .....	39
10. Auto-dépannage et S.A.V. ....	40
11. Remplacement des piles .....	42



Seul un centre technique agréé est autorisé à effectuer le montage, la première mise en service et l'entretien de cette radiocommande. Celui-ci est alors responsable de l'observation des normes en vigueur et des consignes d'installation. Nous n'assumons aucune responsabilité pour les dommages résultant du non-respect du présent manuel. Lisez entièrement la présente notice avant de procéder à la mise en service de la radiocommande.

Les fonctions sur l'appareil et sur la radiocommande possèdent les mêmes priorités. Le chauffe-eau instantané appliquera la température réglée en dernier. Assurez-vous de ne pas choisir par mégarde une température trop élevée. Nous recommandons d'activer la fonction de limitation de la température (voir la notice du chauffe-eau instantané).

Des piles épuisées risquent de couler et d'endommager la radiocommande. Par conséquent, remplacer immédiatement les piles lorsque le symbole correspondant s'affiche ou lorsqu'une pression sur une touche ne produit aucune réaction. Retirer les piles de la radiocommande si celle-ci n'est pas utilisée pendant une période prolongée.

## 1. Consignes de sécurité



Protéger la radiocommande de l'humidité.

Ne pas tenir la radiocommande (et le support mural) à proximité de cartes de crédit, notamment celles munies de bandes magnétiques. Les aimants intégrés peuvent rendre les bandes magnétiques des cartes illisibles.

## 2. Description de l'appareil

La radiocommande FX permet une utilisation confortable des chauffe-eau instantanés MCX, CEX, CFX, DEX, DSX, DSX Twin et DSX Touch, et ce même lorsque le chauffe-eau est installé sous un lavabo ou dans une pièce voisine. Grâce à la radiocommande FX, une sélection de la température de l'eau qui est efficace du point de vue énergétique et adaptée au besoin reste toujours possible, même sous ces conditions.

La communication entre la radiocommande et le chauffe-eau instantané est bidirectionnelle. Cette technologie garantit une transmission de données fiables, même en présence de conditions d'installation difficiles.

Pour connecter la radiocommande avec un chauffe-eau instantané MCX, CEX ou DEX, il est nécessaire de monter l'adaptateur radio fourni dans le chauffe-eau.

### 3. Dimensions

Cotes en mm

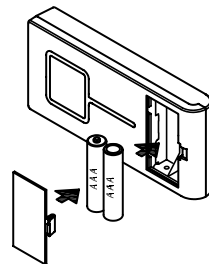
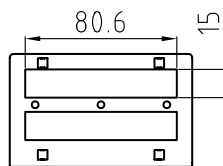
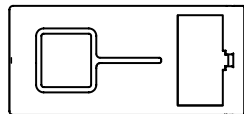
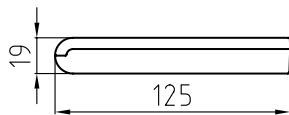
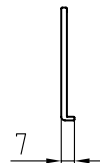
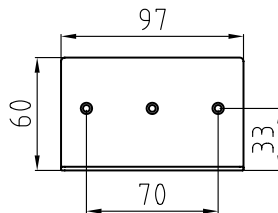
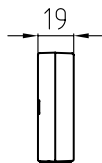
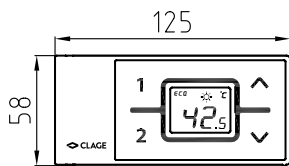

## 4. Caractéristiques techniques

Type	FX
Tension de service	3 V
Type de pile	2 × AAA alcaline <sup>1)</sup>
Degré de protection	IP 20
Portée	10 mètres en incluant le mur
Puissance d'émission	<10 mW
Gamme de fréquence d'émission/ réception	868,0 – 868,6 MHz
Rayonnement radioélectrique	non directionnel
Homologations	Europe EN 300 220 / CE

1) Il ne faut pas utiliser de piles rechargeables (accus).

## 5. Installation

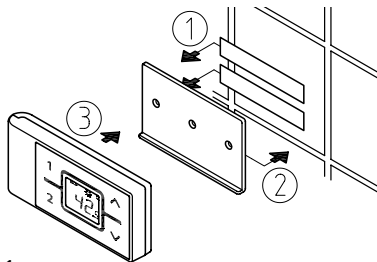

Figure 1 :  
Montage avec des bandes adhésives

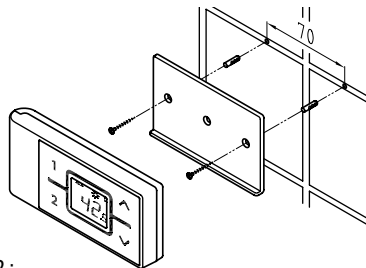

Figure 2 :  
Montage optionnel avec des chevilles et des vis

### 5.1 Montage du support mural

- **Avant de procéder au montage du support mural, vérifier si la radiocommande peut établir le contact radio avec le chauffe-eau instantané à la position prévue.**
- Le support mural de la radiocommande peut, au choix, soit être collé sur un support fixe (par exemple du carrelage) avec les deux bandes adhésives après avoir retiré le film protecteur (figure A), soit fixé au mur avec des chevilles et des vis appropriées ( $\varnothing$  4 mm) (figure 2).
- Si vous utilisez les bandes adhésives, aucune correction de la position n'est plus possible après avoir exercé une pression sur le support, car l'adhésif possède une force d'adhérence très élevée. Par conséquent, veillez à une orientation parfaitement horizontale lors du collage.
- La radiocommande est retenue par aimantation au support mural.

## 5. Installation

### 5.2.1 Montage de l'adaptateur radio dans MCX



#### Attention !

Mettre le chauffe-eau instantané hors tension avant de procéder à l'installation de l'adaptateur radio !

Veillez à ce que la fiche soit dans la bonne position !

La fiche doit être correctement insérée dans la rainure.

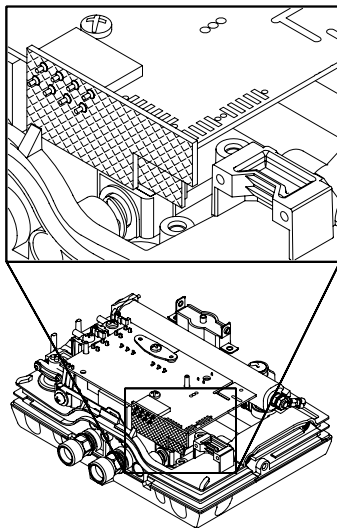

Figure 3 :  
Montage de l'adaptateur radio



## 5. Installation

### 5.2.2 Montage de l'adaptateur radio dans CEX



#### Attention !

Mettre le chauffe-eau instantané hors tension avant de procéder à l'installation de l'adaptateur radio !

Veillez à ce que la fiche soit dans la bonne position !

La fiche doit être correctement insérée dans la rainure.

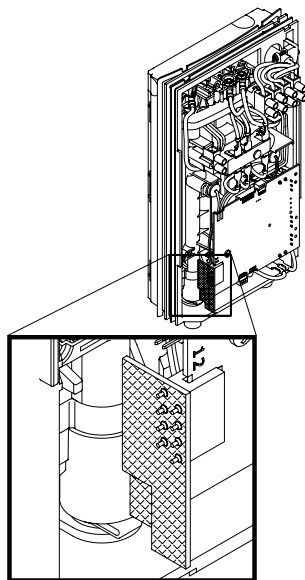

Figure 4 :  
Montage de l'adaptateur radio

## 5. Installation

### 5.2.3 Montage de l'adaptateur radio dans DEX



#### Attention !

Mettre le chauffe-eau instantané hors tension avant de procéder à l'installation de l'adaptateur radio !

Veillez à ce que la fiche soit dans la bonne position !

La fiche doit être correctement insérée dans la rainure.

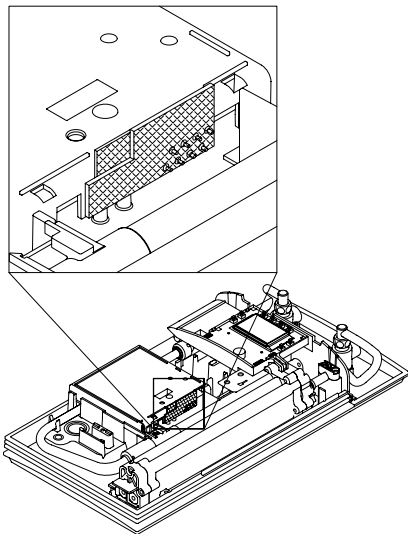







Figure 5 :  
Montage de l'adaptateur radio

## 6. Mise en service

**Remarque : À la livraison, la radiocommande est déjà identifiée sur le canal radio par défaut 50. Nous recommandons de modifier le canal radio lors de la première installation.**

1. Assurez-vous que l'alimentation électrique du chauffe-eau instantané est branchée (fusibles) et que l'afficheur à LED du MCX ou l'afficheur LCD du CEX, DEX, DSX, DXS Twin ou DSX Touch indique la valeur de consigne actuelle.
2. Après avoir mis en place les piles dans la radiocommande, tous les symboles de l'afficheur s'allument pendant 4 secondes environ. Pendant cette période, appuyez simultanément sur les deux touches fléchées  et . L'afficheur indique le canal courant (1 à 99) avec le symbole clignotant de la radio.
3. Sélectionnez un numéro de canal avec les touches fléchées  et . Ce canal ne doit pas avoir été sélectionné sur une autre radiocommande se trouvant à portée. Validez le canal avec la touche . L'afficheur passe en mode connexion et indique « -- » ainsi que le symbole clignotant de la radio.
4. Tenez la radiocommande directement devant le chauffe-eau instantané.
5. L'afficheur de la radiocommande indique à présent les valeurs de consigne.

Si la connexion a échoué, après 45 secondes l'afficheur indique de nouveau «  » et le symbole clignotant de la radio. La radiocommande met fin aux tentatives de connexion et se trouve alors en mode basse consommation. Une pression sur une touche quelconque relance la procédure de connexion.

En cas que l'inscription n'est pas possible après plusieurs essais, il faut contrôler la position d'adaptateur radiocommande.

## 6. Mise en service



### Remarques :

- Lorsque le chauffe-eau instantané alimente une douche, la température de l'eau doit être limitée à une valeur maximale de 55 °C. Observez à cet égard la notice de montage du chauffe-eau instantané.
- Lorsque la radiocommande n'est pas connectée ou en cas de perte du contact radio, la dernière température réglée est maintenue.
- Il n'est pas nécessaire de procéder à une nouvelle connexion après un changement de pile.
- Une nouvelle procédure de connexion ne doit être effectuée qu'après une restauration des valeurs par défaut (tous, sauf pour MCX) ou lorsque l'afficheur de la radiocommande indique continuellement «  $\square$  ».

## 7. Utilisation





La radiocommande dispose des fonctions suivantes :



### 1. Touches fléchées





Les deux touches fléchées  et  vous permettent d'augmenter ou de diminuer graduellement la température souhaitée.

**Remarque : si vous réglez l'indicateur de température sur « -- » avec la touche fléchée , le chauffe-eau instantané désactive la fonction de chauffage.**

### 2. Touches programmables

Une courte pression sur les touches de programme  et  vous permet d'appliquer directement les températures préréglées sans qu'il soit nécessaire d'appuyer plusieurs fois sur les touches  et .

Le réglage par défaut de la touche programmable  est de 35 °C et de 48 °C pour la touche . Vous pouvez attribuer vos propres réglages aux touches programmables :

- Sélectionnez la température d'eau souhaitée avec  et .
- Pour mémoriser la température actuelle, maintenez la touche programmable  ou  enfoncée pendant 2 secondes environ.

## 8. Affichages

La valeur affichée correspond à la température indiquée sur l'afficheur du CEX, DEX, DSX, DSX Twin ou DSX Touch lorsqu'une touche a été enfoncée sur la radiocommande. Vous trouverez la description des fonctions dans la notice du chauffe-eau instantané.

### Liaison radio

Lorsqu'une radiocommande a été détectée, les afficheurs des chauffe-eau instantané CEX et DSX indiquent un symbole de radio . Le symbole de la radio apparaît également sur la radiocommande lorsqu'une touche est enfoncée ou lorsque le mode connexion est actif.

### Pile

Le symbole de la pile s'affiche lorsque les piles de la radiocommande arrivent presque à épuisement . Dans ce cas, remplacez les piles dès que possible (voir le chapitre « Remplacement des piles »).

### Mode économie d'énergie **ECO**

Le symbole **ECO** indique que le chauffe-eau instantané fonctionne avec les réglages de basse consommation. Cela veut dire que la consommation d'énergie momentanée, suivant la température sélectionnée et le débit, se trouve dans la plage de faible consommation énergétique.

### Limite de puissance **MAX**

Lorsque la pleine puissance du chauffe-eau instantané ne suffit pas pour chauffer le volume d'eau soutiré, l'indication **MAX** apparaît sur l'afficheur de la FX.

## 8. Affichages

### Fonctionnement avec de l'eau préchauffée ☀



L'appareil ne chauffe pas si la température de l'eau froide dépasse la température de consigne réglée. L'appareil ne délivre alors aucune puissance et le symbole du soleil ☀ apparaît sur l'afficheur.

## 9. Communication de la radiocommande

- La radiocommande établit le contact avec le chauffe-eau instantané après une pression sur une touche. Si vous prélevez de l'eau sans avoir préalablement appuyé sur une touche de la radiocommande, aucun message d'état actualisé n'apparaît sur l'afficheur de cette dernière.
- Après une pression sur une touche, l'afficheur de la radiocommande est actualisé toutes les 10 secondes tant que l'eau circule. Trois mises à jour de l'afficheur ont encore lieu après avoir fermé l'eau, ensuite la radiocommande passe en mode basse consommation.
- En l'absence de liaison radio active, l'appareil fonctionne en utilisant la valeur de consigne réglée sur le chauffe-eau instantané.

## 10. Auto-dépannage et S.A.V.

Le tableau suivant vous aide à trouver la cause d'un éventuel défaut et d'y remédier.

Problème	Cause	Solution
Affichage de «  » et l'appareil ne réagit pas à la radiocommande	La radiocommande n'est pas connectée à l'appareil	Recommencer la procédure de connexion
	Hors de portée de la radiotransmission	Rapprocher la radiocommande de l'appareil, appuyer sur une touche
	Perturbations par un autre émetteur radio	Modifier le canal radio
Affichage de « - - » et clignotement du symbole radio	Procédure de connexion active	Tenir la radiocommande devant le chauffe-eau instantané
Le symbole « Pile »  s'affiche	Piles épuisées	Insérer deux piles AAA neuves
La température de consigne se modifie d'elle-même	Une autre radiocommande utilise le même canal radio	Configurer un canal libre



## 10. Auto-dépannage et S.A.V.

Si l'appareil ne fonctionne toujours pas correctement, adressez-vous alors à :

### **CLAGE GmbH**

S.A.V.

Pirolweg 1–5  
21337 Lüneburg  
Allemagne

Tél: +49 4131 8901-40

Fax: +49 4131 8901-41

E-mail: [service@clage.de](mailto:service@clage.de)

### **VOGA SARL**

4A rue Gutenberg  
57200 Sarreguemines  
France

Tél: 08 06 11 00 16

Fax: 03 87 98 43 70

Mail: [contact@savclage.fr](mailto:contact@savclage.fr)

[www.savclage.fr](http://www.savclage.fr)

En cas de défaut, veuillez renvoyer l'appareil avec un bordereau d'accompagnement et un justificatif d'achat pour contrôle ou réparation.

## 11. Remplacement des piles

Lorsque le symbole de la pile  s'allume, remplacez les piles AAA par des neuves.

- Il ne faut pas utiliser de piles rechargeables (accus) !
- Les piles non rechargeables ne doivent pas être rechargées.
- Différents types de piles ou des piles neuves et usagées ne doivent pas être mélangés.
- Lors du remplacement des piles, respectez la polarité.

### Mise au rebut

Les piles peuvent contenir des substances nocives pour l'environnement. Par conséquent, les piles usagées doivent être amenées aux points de collecte spécifiques et ne doivent pas être jetées avec les ordures ménagères.

À la fin de la durée de vie de la radiocommande, les piles sont à éliminer séparément du reste de l'appareil.

### **Vereinfachte EU-Konformitätserklärung**

Hiermit erklärt die CLAGE GmbH, dass dieses Gerät der Richtlinie 2014/53/EU entspricht. Der vollständige Text der EU-Konformitätserklärung ist unter der folgenden Internetadresse verfügbar: [www.clage.de/downloads](http://www.clage.de/downloads)

### **Simplified EU Declaration of Conformity**

CLAGE GmbH hereby declares that this device complies with Directive 2014/53/EU. The complete text of the EU Declaration of Conformity is available at the following internet address: [www.clage.com/downloads](http://www.clage.com/downloads).

### **Déclaration de conformité de l'UE simplifiée**

CLAGE GmbH déclare par la présente que cet appareil est conforme à la directive 2014/53/UE. Le texte intégral de la déclaration de conformité de l'UE est disponible à l'adresse Internet suivante : [www.clage.com/downloads](http://www.clage.com/downloads).

## CLAGE GmbH

Pirolweg 1-5  
21337 Lüneburg  
Deutschland

Telefon: +49 4131 8901-0  
Telefax: +49 4131 83200  
E-Mail: [service@clage.de](mailto:service@clage.de)  
Internet: [www.clage.de](http://www.clage.de)



Technische Änderungen, Änderungen der Ausführung und Irrtum vorbehalten. Subject to technical changes, design changes and errors. Sauf modifications techniques, changements constructifs et erreur ou omission.  
9120-25700 01.19