



Sanpress-Reduzierstück mit SC-Contur

- Einsteckende, Pressanschluss

Ausstattung

Dichtelement EPDM

Modell 2215.1

Artikel 298 302

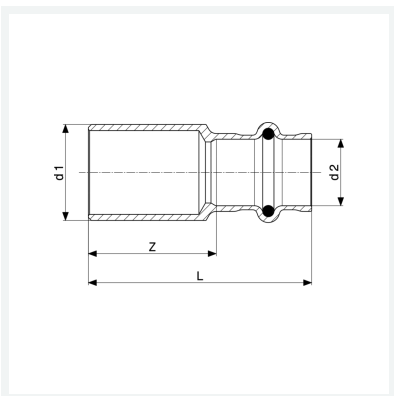

Eigenschaften

Rohraußendurchmesser 1	d1	15
Rohraußendurchmesser 2	d2	12
Z-Maß	Z	28 mm
Länge	L	45 mm
Gewicht	26,6 g	
Volumen	35,52 cm ³	
Werkstoff	Rotguss oder Siliziumbronze	