



**Sanpress Inox XL LF-Bogen 45°
mit SC-Contur
labs-frei (Einzelverpackung)**

- Pressanschlüsse

Ausstattung

Dichtelemente EPDM, Schneidringe, Trennringe

Modell 2326XLLF

Artikel 664 930

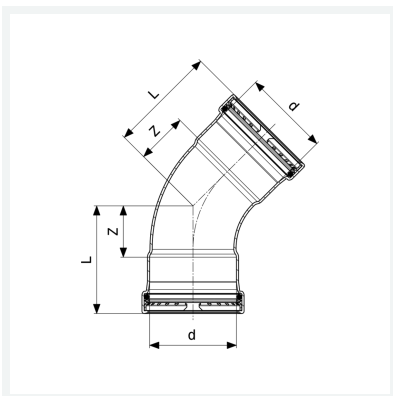

Eigenschaften

Rohraußendurchmesser	d	76,1
Z-Maß	Z	46 mm
Länge	L	96 mm
Gewicht	813 g	
Volumen	3108 cm ³	
Werkstoff	Stahl nichtrostend	