

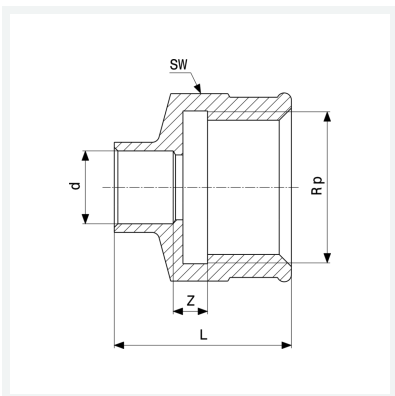

Übergangsstück
- Lötanschluss, Rp-Gewinde
Ausstattung
Mehrkant
Modell 94270G

Artikel 100 940



Eigenschaften

Rohraußendurchmesser	d	18
Innengewinde zylindrisch	Rp	½
Z-Maß	Z	2 mm
Länge	L	30 mm
Schlüsselweite	SW	25 mm
Gewicht	39,1 g	
Volumen	60,025 cm ³	
Werkstoff	Rotguss	