

**TECEflex Winkelkupplung 90°, PPSU**

Artikelnummer: 737025

Dimension: 25 x 25

Material: PPSU

LE 1: 10 St.

LE 2: 40 St.

Beschreibung:

Winkelkupplung 90° aus Hochleistungskunststoff PPSU zur O-Ring freien Druckhülsenverbindung von TECEflex Verbundrohr oder PE-X-Rohr gleicher Dimension (ohne TECEflex Druckhülsen).

Vertriebsdaten:

Produktname: TECEflex Winkelkupplung 90 Grad Dimension 25 x 25, PPSU
Warengruppe: 700
Produktgruppe: 1007000040

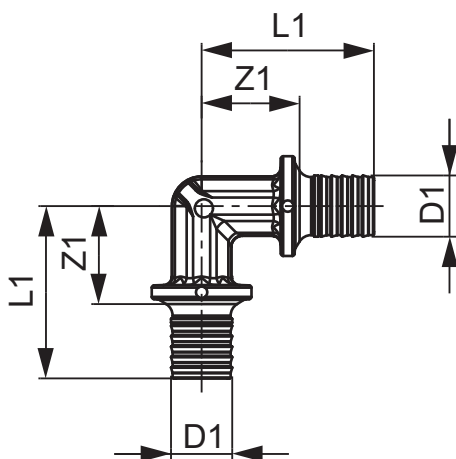

Dimension: 25 x 25

Z1: 28

L1: 52