



**Easytop LF-Rückflussverhinderer  
mit SC-Contur  
labs-frei (Einzelverpackung)**

- Pressanschlüsse

**Ausstattung**

Ventilgehäuse und -oberteil Rotguss oder Siliziumbronze nach DIN EN 1982 und Metall-Bewertungsgrundlage (UBA), Ventilsitz und Ventiltellereinheit Edelstahl, Prüfanschluss, Entleerungsstopfen G $\frac{1}{4}$ , Dichtelemente EPDM

**mit DVGW-Prüfzeichen**

**Modell 2239.4LF**

**Artikel 757 823**

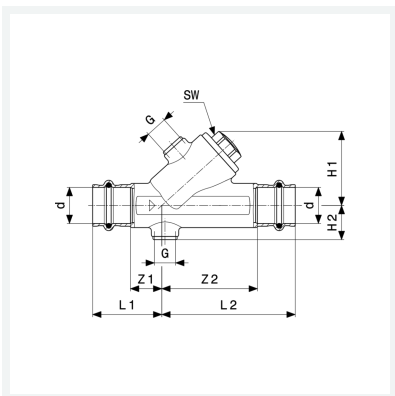

## Eigenschaften

Betriebsdruck	BD	max. 1,6 MPa (PN 16)
Betriebstemperatur maximal	BT	90 °C
Durchmesser Nominal	DN	32
Rohraußendurchmesser	d	35
Z-Maß 1	Z1	25 mm
Z-Maß 2	Z2	80 mm
Länge 1	L1	50 mm
Länge 2	L2	105 mm
Höhe 1	H1	67 mm
Höhe 2	H2	28 mm



**Easytop LF-Rückflussverhinderer  
mit SC-Contur  
labs-frei (Einzelverpackung)  
Modell 2239.4LF  
Artikel 757 823**

## Eigenschaften

Gewinde zylindrisch	G	¼
Schlüsselweite	SW	27 mm
Gewicht	1015 g	
Volumen	1200,5 cm <sup>3</sup>	