



Sanpress-Reduzierstück mit SC-Contur

- Einsteckende, Pressanschluss

Ausstattung

Dichtelement EPDM

Modell 2215.1

Artikel 366 865

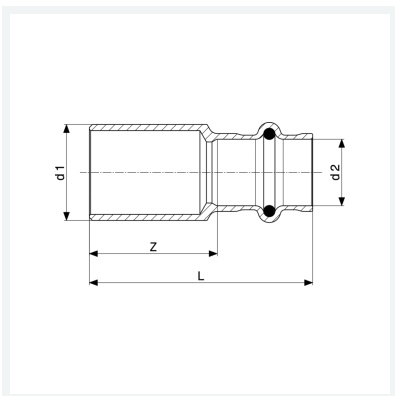

Eigenschaften

| | | |
|--------------------------|-----------------------------|-------|
| Rohraußendurchmesser 1 | d1 | 22 |
| Rohraußendurchmesser 2 | d2 | 12 |
| Z-Maß | Z | 30 mm |
| Länge | L | 47 mm |
| Z-Maß (Vorgängerversion) | Z* | 26 mm |
| Länge (Vorgängerversion) | L* | 43 mm |
| Gewicht | 36,3 g | |
| Volumen | 99,456 cm ³ | |
| Werkstoff | Rotguss oder Siliziumbronze | |