

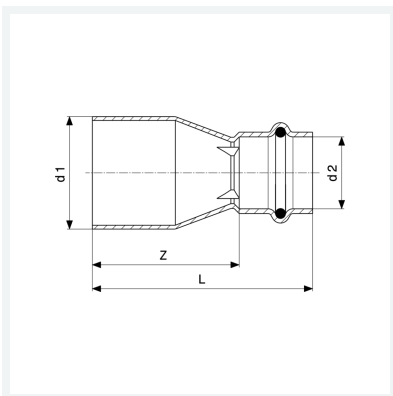

**Profipress S-Reduzierstück
mit SC-Contur**
- Einsteckende, Pressanschluss
Ausstattung
Dichtelement FKM
Modell 4515.1

Artikel 629 045



Eigenschaften

Rohraußendurchmesser 1	d1	28
Rohraußendurchmesser 2	d2	18
Z-Maß	Z	39 mm
Länge	L	61 mm
Gewicht	55,3 g	
Volumen	82,88 cm ³	
Werkstoff	Kupfer	