



**Prestabo-Bogen 90°
mit SC-Contur**

- Pressanschlüsse

Ausstattung

Dichtelemente EPDM

Modell 1116

Artikel 605 162

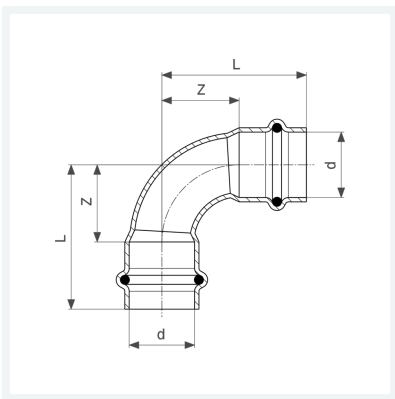

Eigenschaften

Rohraußendurchmesser	d	12
Z-Maß	Z	14 mm
Länge	L	32 mm
Z-Maß (Vorgängerversion)	Z*	17 mm
Länge (Vorgängerversion)	L*	35 mm
Gewicht	28,5 g	
Volumen	49,728 cm ³	
Werkstoff	Stahl unlegiert, verzinkt	