

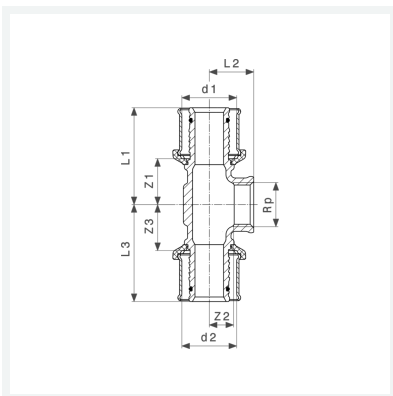

**Sanfix P-T-Stück  
mit SC-Contur**  
- Pressanschlüsse, Rp-Gewinde  
**Modell 2117**

**Artikel 566 579**



## Eigenschaften

Rohraußendurchmesser 1	d1	50
Innengewinde zylindrisch	Rp	¾
Rohraußendurchmesser 2	d2	50
Z-Maß 1	Z1	35 mm
Z-Maß 2	Z2	19 mm
Z-Maß 3	Z3	35 mm
Länge 1	L1	70 mm
Länge 2	L2	35 mm
Länge 3	L3	70 mm
Gewicht	693 g	

# Datenblatt



**Sanfix P-T-Stück  
mit SC-Contur  
Modell 2117  
Artikel 566 579**

## Eigenschaften

---

Volumen	828,8 cm <sup>3</sup>
Werkstoff	Rotguss