

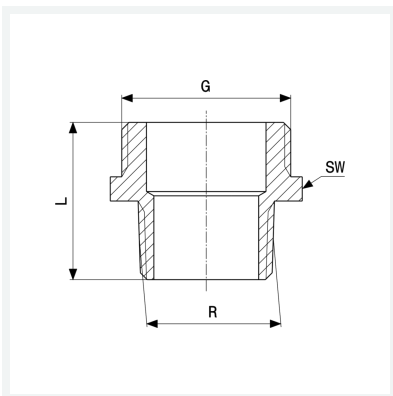

Übergangsnippel
- R-Gewinde, G-Gewinde
Ausstattung
Gewinde aufgeraut, Mehrkant
Modell 3247

Artikel 458 782



Eigenschaften

Außengewinde kegelig	R	1/4
Gewinde zylindrisch	G	3/8
Länge	L	24 mm
Schlüsselweite	SW	18 mm
Gewicht	22,28 g	
Volumen	16,58 cm ³	
Werkstoff	Rotguss oder Siliziumbronze	