



Geopress K-Reparaturkupplung mit SC-Contur

- Pressanschlüsse
- Einschubtiefe lang für PE-Rohr

Ausstattung

O-Ring EPDM

Modell 9715.5TW

Artikel 821 494

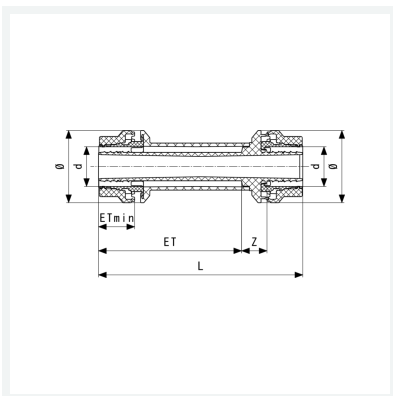

Eigenschaften

Rohraußendurchmesser	d	50
Einstecktiefe minimal	ETmin	45 mm
Einstecktiefe	ET	140 mm
Z-Maß	Z	27 mm
Länge	L	212 mm
Durchmesser	Ø	87 mm
Gewicht	540 g	
Volumen	2486,4 cm ³	
Werkstoff	Kunststoff	