

**Geopress-T-Stück  
mit SC-Contur**  
- Pressanschlüsse  
**Ausstattung**  
Dichtelemente EPDM  
**Modell 9618TW**

**Artikel 767 167**

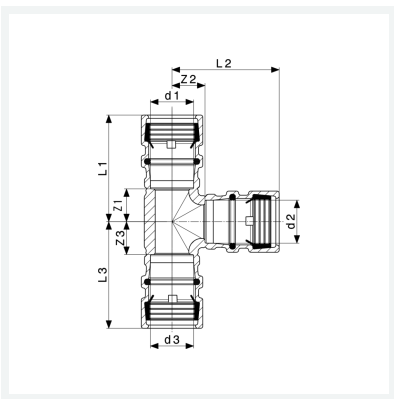

## Eigenschaften

Rohraußendurchmesser 1	d1	25
Rohraußendurchmesser 2	d2	25
Rohraußendurchmesser 3	d3	25
Z-Maß 1	Z1	20 mm
Z-Maß 2	Z2	20 mm
Z-Maß 3	Z3	20 mm
Länge 1	L1	65 mm
Länge 2	L2	65 mm
Länge 3	L3	65 mm
Gewicht	510 g	

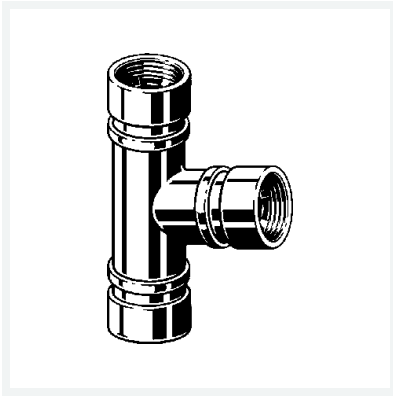

**Geopress-T-Stück  
mit SC-Contur  
Modell 9618TW  
Artikel 767 167**

## Eigenschaften

---

Volumen	497,28 cm <sup>3</sup>
Werkstoff	Rotguss