



Geopress-Einsteckstück mit SC-Contur

- für Profipress, Sanpress
- Pressanschluss, Einsteckende

Ausstattung

Dichtelement EPDM

Modell 9615.1TW

Artikel 765 804

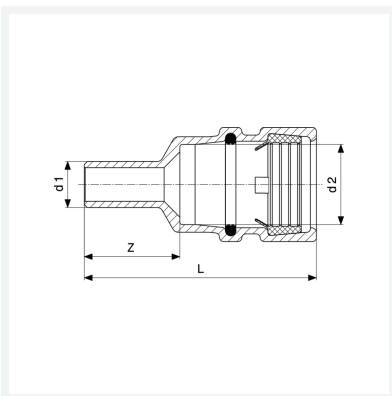

Eigenschaften

Rohraußendurchmesser 1	d1	28
Rohraußendurchmesser 2	d2	32
Z-Maß	Z	32 mm
Länge	L	81 mm
Gewicht	224 g	
Volumen	310,8 cm ³	
Werkstoff	Rotguss	