

**DE** Gebrauchsanleitung

**NL** Gebruiksaanwijzing

**EN** Instruction for use

**CS** Návod k použití

**ES** Manual de instrucciones de uso

**PL** Instrukcja użycia

**FR** Instructions d'utilisation

**RU** Инструкция по применению

**IT** Istruzioni per l'uso

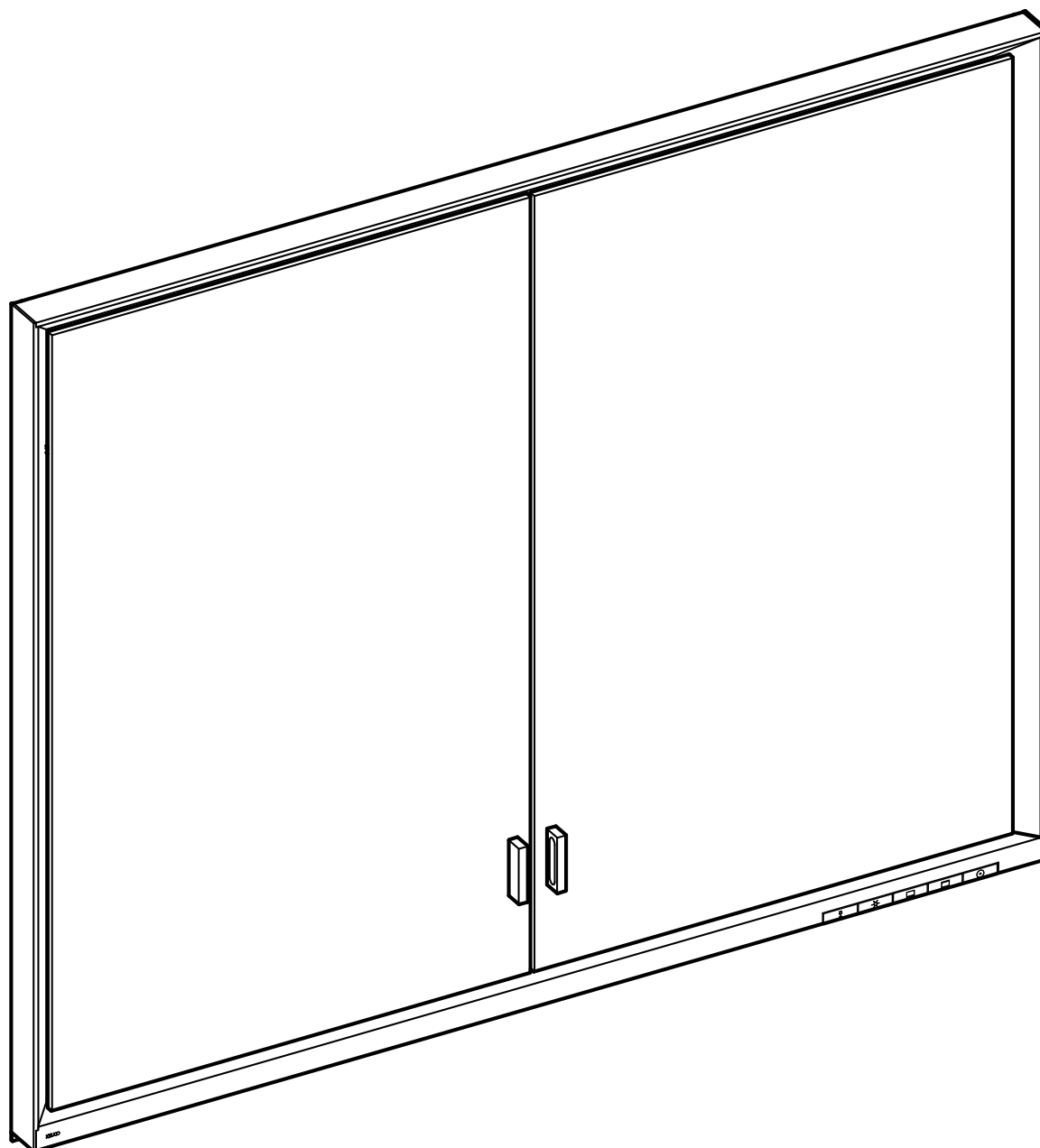

14337 1723X1

14332 1723X1

14333 1723X1

14334 1723X1

14338 1723X1

**DE** Einbaumaße

**FR** Cotes de montage

**CS** Montážní rozměry

**EN** Mounting dimensions

**IT** Ingombro

**PL** Wymiary montażowe

**ES** Dimensiones de montaje

**NL** Montageafmetingen



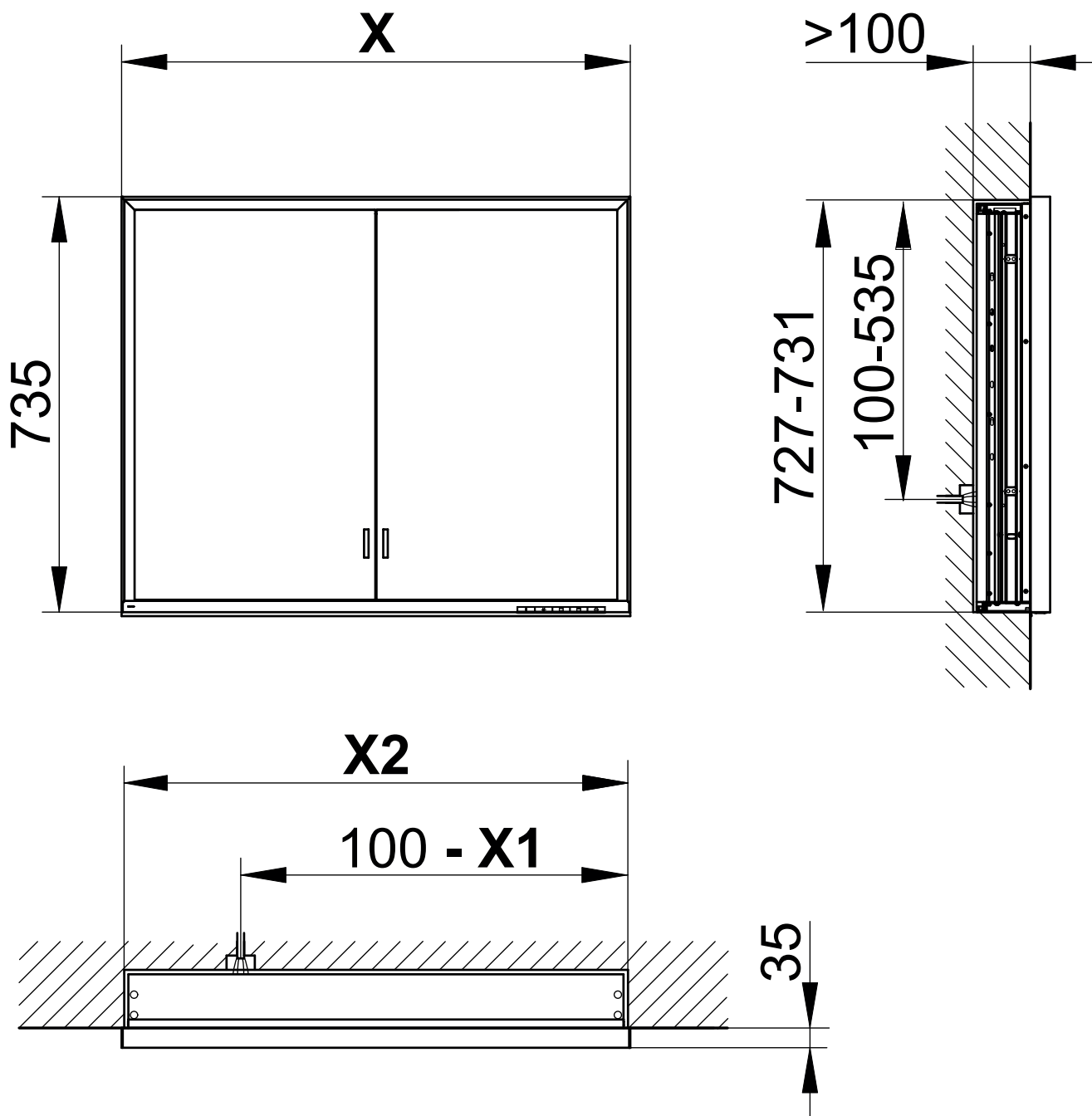









**RU** Монтажные размеры





|           | 14337 1723X1 | 14332 1723X1 | 14333 1723X1 | 14334 1723X1 | 14338 1723X1 |
|-----------|--------------|--------------|--------------|--------------|--------------|
| <b>X</b>  | 700          | 800          | 900          | 1000         | 1050         |
| <b>X1</b> | 600          | 700          | 800          | 900          | 950          |
| <b>X2</b> | 680 - 696    | 780 - 796    | 880 - 896    | 980 - 996    | 1030 - 1046  |

**i** Diese Anleitung ist für den Installateur zur Montage sowie für den Nutzer zur Bedienung und Wartung des Produktes. Bitte nach der Installation an den Nutzer zur Verwahrung weitergeben.



**Symbole und Bedeutung**

-  **Achtung!** Warnung vor Personen- oder Sachschaden.
-  **Achtung!** Warnung vor Stromschlag.
-  **Achtung!** Warnung vor Wasserschaden.
-  Hinweis, Tipp oder Verweis
-  Korrekte Montage/Funktionsprüfung
-  Falsche Montage
-  Montagedetail beachten
-  Optional/Zubehör
-  Schalter Ein/Aus
-  Front- und Wand-Beleuchtung
-  Waschtisch-Beleuchtung
-  Lichtfarbe Tageslichtweiß (kaltweiß)
-  Lichtfarbe Warmweiß

**Sicherheitsinformationen**

-  – Die Elektroinstallation muss von einem Elektro-Fachinstallateur gemäß IEC 60364-7-701/VDE 0100 Teil 701 vorgenommen werden! Nationale sowie örtliche Vorschriften müssen berücksichtigt werden!
- Bei Beschädigung des Gerätes oder des Spannungsversorgungskabels das Gerät nicht in Betrieb nehmen, sondern vom Hersteller, dessen Kundendienst oder einer gleichermaßen qualifizierten Person ersetzen lassen.
- Es muss sichergestellt sein, dass die Wand das Gewicht des Spiegels tragen kann.
-  Zur Vermeidung von Personen- und Sachschäden muss die Montage von zwei Personen durchgeführt werden.

**Verwendungszweck**

- Spiegelschrank mit dimmbarer Beleuchtung für die Verwendung in Badezimmer und WC.
-  Produkt ausschließlich zur Montage in Innenräumen geeignet!
-  **Achtung!** Installation nur in frostfreien Räumen.

**CE Konformitätserklärung!** Dieses Produkt erfüllt die Anforderungen der geltenden EU-Richtlinien. Die Konformitätserklärung für dieses Produkt kann unter der folgenden Adresse angefordert werden:  
 KEUCO GmbH & Co. KG, Oesestraße 36,  
 D-58675 Hemer.

**Technische Daten**

- Spannungsversorgung: 220-240V AC 50/60Hz
- Max. Leistungsaufnahme:

| Prod.-Nr.:    | Breite  | Gewicht | Licht  |
|---------------|---------|---------|--------|
| 14337 1723X1: | 700 mm  | 20,6 kg | 48,5 W |
| 14332 1723X1: | 800 mm  | 23,0 kg | 50,0 W |
| 14333 1723X1: | 900 mm  | 25,3 kg | 51,9 W |
| 14334 1723X1: | 1000 mm | 27,8 kg | 53,4 W |
| 14338 1723X1: | 1050 mm | 29,1 kg | 54,1 W |

- Schutzart: IP20
- Umgebungsbedingungen:  
 Temperatur 5° – 40° C
- Lichtfarbe 2700 – 6500 Kelvin

**Einbaumaße**, siehe Seite 2.

**Installation**, siehe ab Bild 1 auf Seite 21.

**Anschluss**, siehe Bild 3 auf Seite 21.

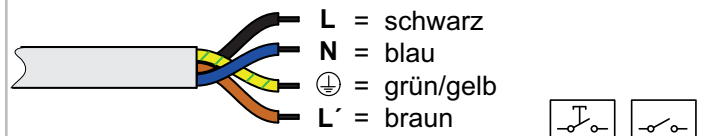







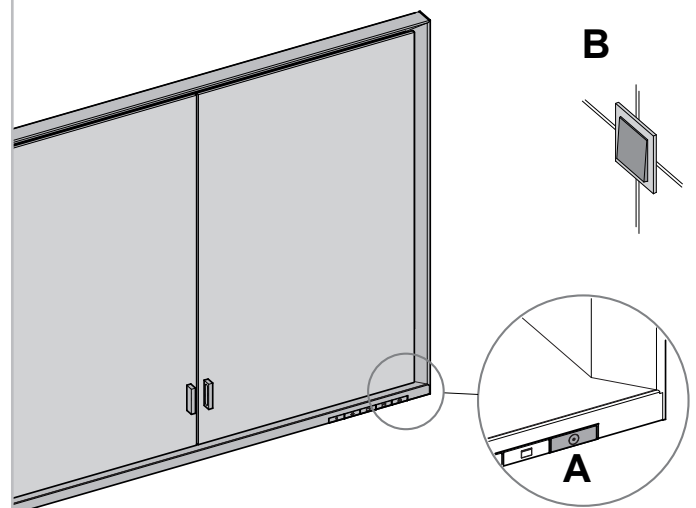



**Bedienung**

**i** Der Spiegelschrank kann wahlweise, wie bei einer Wechselschaltung, mit der Sensortaste **A** am Spiegelschrank sowie mit einem externen Lichtschalter **B** betätigt werden (Anschlussart **I** oder **III**), siehe Abbildung 3 auf Seite 21.

Je nach Anschlussart sind die Steckdosen permanent mit Spannung versorgt (**I** oder **II**) oder geschaltet (**III**). KEUCO empfiehlt Anschlussart **I** in Kombination mit einem Taster zum Ein-/Ausschalten.















| Tastenfunktionen   |   |
|--|---|
| Taste  | Funktion  |
|    | <p><b>Licht Ein/Aus</b></p> <ul style="list-style-type: none"> <li>• Taste antippen schaltet den Spiegelschrank mit den ausgewählten Einstellungen ein. Die weiße Leuchtdiode erlischt.</li> <li>• Erneutes Antippen schaltet den Spiegelschrank aus. Die weiße Leuchtdiode leuchtet.</li> <li>• Die weiße Leuchtdiode kann deaktiviert werden. <ul style="list-style-type: none"> <li>– Spiegelschrank einschalten</li> <li>– Taste für 10 Sekunden drücken und halten. <ul style="list-style-type: none"> <li>- Die Beleuchtung geht aus.</li> <li>- Ein kurzer Lichtimpuls zeigt an, dass die weiße Leuchtdiode deaktiviert wurde.</li> </ul> </li> </ul> </li> </ul> <p>Zum Wiedereinschalten der weißen Leuchtdiode den beschriebenen Vorgang wiederholen.</p> |
|    | <p><b>Front-, Wand und Waschtisch-Beleuchtung parallel dimmen</b></p> <ul style="list-style-type: none"> <li>• Taste bei eingeschaltetem Spiegelschrank und eingeschalteter Front-, Wand und Waschtisch-Beleuchtung drücken und halten bis der gewünschte Helligkeitswert oder der Endwert erreicht ist.</li> <li>• Zuerst wird die Helligkeit angeglichen und anschließend gleichmäßig geändert.</li> </ul> <p>Die Einstellung wird gespeichert und beim nächsten Einschalten wieder eingestellt.</p>  |
|    | <p><b>Front- und Wand-Beleuchtung</b></p> <ul style="list-style-type: none"> <li>• Taste bei eingeschaltetem Spiegelschrank antippen schaltet die Front- und Wand-Beleuchtung ein.</li> <li>• Erneutes Antippen schaltet das Licht aus.</li> </ul>  |
|    | <p><b>Waschtisch-Beleuchtung</b></p> <ul style="list-style-type: none"> <li>• Taste bei eingeschaltetem Spiegelschrank antippen schaltet die Waschtisch-Beleuchtung ein.</li> <li>• Erneutes Antippen schaltet das Licht aus.</li> </ul> <p>Wenn beide Beleuchtungen ausgeschaltet werden schaltet sich der Spiegelschrank aus.</p>   |
| <br> | <p><b>Front-, Wand- und Waschtisch-Beleuchtung dimmen</b></p> <ul style="list-style-type: none"> <li>• Taste bei eingeschaltetem Spiegelschrank drücken und halten bis der gewünschte Helligkeitswert oder der Endwert erreicht ist.</li> </ul> <p>Die Einstellung wird gespeichert und beim nächsten Einschalten wieder eingestellt.</p>   |
|    | <p><b>Lichtfarbe kälter stellen</b></p> <ul style="list-style-type: none"> <li>• Taste Tageslichtweiß drücken und halten, die Lichtfarbe wird zu Kaltweiß überblendet.</li> <li>• Taste bei Erreichen der gewünschten Lichtfarbe loslassen.</li> </ul> <p>Die Einstellung wird gespeichert und beim nächsten Einschalten wieder eingestellt.</p> <p><b>Lichtfarbe Tageslichtweiß (kaltweiß) einstellen</b></p> <ul style="list-style-type: none"> <li>• Taste antippen, die Farbtemperatur wird auf 6500 Kelvin gestellt.</li> </ul>  |

| Taste   | Funktion  |
|---|---|
|    | <p><b>Lichtfarbe wärmer stellen</b></p> <ul style="list-style-type: none"> <li>• Taste Warmweiß drücken und halten, die Lichtfarbe wird zu Warmweiß überblendet.</li> <li>• Taste bei Erreichen der gewünschten Lichtfarbe loslassen.</li> </ul> <p>Die Einstellung wird gespeichert und beim nächsten Einschalten wieder eingestellt.</p> <p><b>Lichtfarbe Warmweiß einstellen</b></p> <ul style="list-style-type: none"> <li>• Taste antippen, die Farbtemperatur wird auf 2700 Kelvin gestellt.</li> </ul> |
| <p><b>Ersatzteile mit Bestellnummern, siehe Seite 27.</b></p>                       |   |
|    | <p>Das Leuchtmittel darf nur vom Hersteller, dessen Kundendienst oder einer gleichermaßen qualifizierten Person ersetzt werden.</p>   |
|  | <p>Hinweise zur Gewährleistung und Pflege sind dem beiliegendem <b>Pflege- und Garantiepass</b> zu entnehmen.</p>   |
|  | <p><b>Entsorgungshinweis!</b> Geräte mit dieser Kennzeichnung dürfen <b>nicht</b> über den Hausmüll entsorgt werden, sondern müssen bei einer dafür vorgesehenen Sammelstelle abgegeben werden!</p>   |

 These instructions are designed for the installation engineer to assemble the product and for the user to operate and maintain it. After installation, please pass them on to the user for safekeeping.

**Symbols and their meaning**

-  **Caution!** Warning of personal injury or material damage
-  **Caution!** Warning of electric shock.
-  **Caution!** Warning of water damage.
-  Note, tip or reference
-  Correct assembly/functional test
-  Incorrect assembly
-  Observe assembly details
-  Optional/accessories
-  Switch on/off
-  Front and wall lighting
-  Washbasin lighting
-  Light colour - daylight white (cool white)
-  Light colour warm white

**Safety Information**

-  – The electrical installations must be undertaken by a specialist electrical installer in compliance with IEC 60364-7-701/VDE 0100 Part 701! National and local regulations must be taken into consideration!
- Do not start the appliance if it or the power supply cable is damaged, but have it replaced by the manufacturer, its customer service or by an equally qualified person.
- It must be ensured that the wall can support the weight of the mirror cabinet.

 To prevent personal injury or material damage the assembly must be carried out by two persons.

**Intended use**

Mirror cabinet with dimmable lighting for use in bathroom or WC.

 The product is suitable only for mounting indoors!

 **Caution!** Only install in frost-free rooms.

 **Declaration of conformity!** This product complies with the requirements of the valid EU Guidelines. The declaration of conformity for this product can be requested from the following address:  
KEUCO GmbH & Co. KG, Oesestraße 36,  
D-58675 Hemer.

**Technical data**

- Supply voltage: 220-240V AC 50/60Hz
- Max. power consumption:

|               |         |         |        |
|---------------|---------|---------|--------|
| Prod. No.:    | Width   | Weight  | Light  |
| 14337 1723X1: | 700 mm  | 20.6 kg | 48,5 W |
| 14332 1723X1: | 800 mm  | 23.0 kg | 50,0 W |
| 14333 1723X1: | 900 mm  | 25.3 kg | 51,9 W |
| 14334 1723X1: | 1000 mm | 27.8 kg | 53,4 W |
| 14338 1723X1: | 1050 mm | 29.1 kg | 54,1 W |

- Protection category: IP20
- Ambient conditions:

|             |            |
|-------------|------------|
| Temperature | 5° – 40° C |
|-------------|------------|

- Luminous colour 2700 – 6500 Kelvin

**Mounting dimensions**, see page 2.

**Installation**, see figure 1 onwards on page 21.

**Connection**, refer to figure 3 on page 21.

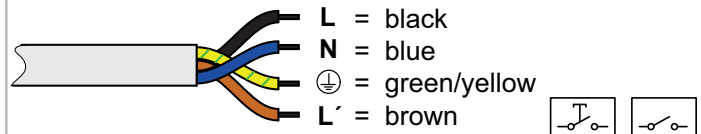







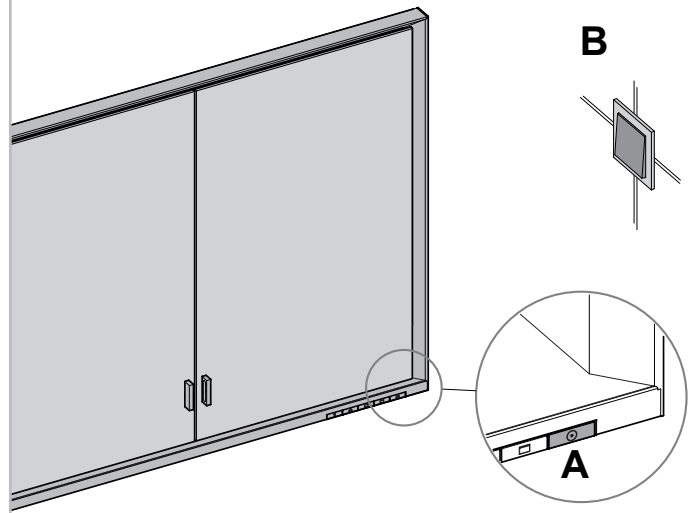

**Operation**





 As with a multiway switch, the mirror cabinet cabinet can be operated with the sensor button **A** on the mirror cabinet, or with an external light switch **B** (installation type **I** or **III**); refer to figure 3 on page 21.

Depending on the type of connection, the sockets are permanently supplied with voltage (**I** or **II**) or switch controlled (**III**).

KEUCO recommends connection type **I** in combination with a switch for switching on/off.





| Button functions   |  |
|--|--|
| Button   | Function   |
|    | <p><b>Light on/off</b></p> <ul style="list-style-type: none"> <li>Pressing the button switches the mirror cabinet on with the selected settings. The white LED goes off.</li> <li>Pressing the button again switches the mirror cabinet off. The white LED lights up.</li> <li>The white LED can be deactivated. <ul style="list-style-type: none"> <li>Switch on the mirror cabinet.</li> <li>Press and hold the button for 10 seconds. <ul style="list-style-type: none"> <li>The lighting goes off.</li> <li>A short light impulse indicates that the white LED was deactivated.</li> </ul> </li> </ul> </li> </ul> <p>To switch the white LED back on, repeat the described procedure.</p> |
|    | <p><b>Dimming the front, wall and washbasin lighting in parallel</b></p> <ul style="list-style-type: none"> <li>With the mirror cabinet switched on and the front, wall and washbasin lights switched on, press and hold the button until the desired brightness value or the final value has been reached.</li> <li>First, the brightness is adjusted and then changed evenly.</li> </ul> <p>The setting is stored and reproduced when switched on again.</p>   |
|    | <p><b>Front and wall lighting</b></p> <ul style="list-style-type: none"> <li>The front and wall lighting is switched on by pressing the button when mirror cabinet is switched on.</li> <li>Pressing the button again switches the light off.</li> </ul>   |
|    | <p><b>Washbasin lighting</b></p> <ul style="list-style-type: none"> <li>The washbasin lighting is switched on by pressing the button when mirror cabinet is switched on.</li> <li>Pressing the button again switches the light off.</li> </ul> <p>When both lightings are switched off, the mirror cabinet also switches off.</p>  |
| <br> | <p><b>Dimming the front, wall and washbasin lighting</b></p> <ul style="list-style-type: none"> <li>Press the button when the mirror cabinet is switched on and hold until the desired brightness or the end value has been reached.</li> </ul> <p>The setting is stored and reproduced when switched on again.</p>  |
|    | <p><b>Setting the light colour cooler</b></p> <ul style="list-style-type: none"> <li>Press and hold daylight white button and the light colour fades to cool white.</li> <li>Release when the desired light colour has been reached.</li> </ul> <p>The setting is stored and reproduced when switched on again.</p> <p><b>Adjusting light colour - daylight white (cool white)</b></p> <ul style="list-style-type: none"> <li>Press button and the colour temperature sets to 6500 Kelvin.</li> </ul>  |

| Button  | Function   |
|---|--|
|    | <p><b>Setting the light colour warmer</b></p> <ul style="list-style-type: none"> <li>Press and hold warm white button and the light colour fades to warm white.</li> <li>Release when the desired light colour has been reached.</li> </ul> <p>The setting is stored and reproduced when switched on again.</p> <p><b>Adjusting light colour - warm white</b></p> <ul style="list-style-type: none"> <li>Press button and the colour temperature sets to 2700 Kelvin.</li> </ul> |
| <p><b>Replacement parts with order numbers, see page 27.</b></p>                    |  |
|    | <p>The light sources may only be replaced by the manufacturer, its customer service or by an equally qualified person.</p>   |
|   | <p>For information about warranty and maintenance, see the enclosed <b>Care Instructions and Warranty Card</b>.</p>  |
|  | <p><b>Disposal information!</b> Equipment with this labelling must <b>not</b> be disposed of in household refuse, but must be disposed of at a collection centre intended for this purpose.</p>  |

**i** Este manual está destinado al instalador para el montaje, así al usuario para el manejo y mantenimiento del producto. Por favor, después de la instalación este manual se debe entregar al usuario para que lo conserve.

**Símbolos y significado**

-  **¡Atención!** Advertencia de daños personales o materiales.
-  **¡Atención!** Advertencia de descarga eléctrica.
-  **¡Atención!** Advertencia de daños a causa del agua.
-  Indicación, consejo o referencia
-  Montaje correcto/Comprobación de funcionamiento
-  Montaje erróneo
-  Observar el detalle de montaje
-  Opcional/Accesorios
-  Interruptor On/Off
-  Iluminación frontal y de pared
-  Iluminación del lavabo
-  Color de luz blanco luz diurna (blanco frío)
-  Color de luz blanco cálido

**Informaciones de seguridad**

-  – ¡La instalación eléctrica debe ser llevada a cabo por un instalador técnico electricista conforme a IEC 60364-7-701/VDE 0100 Parte 701! ¡Se tienen que considerar las normas nacionales y locales!
- En caso de deterioro del aparato o del cable de alimentación de tensión, no poner en servicio el equipo, sino que debe ser sustituido por el fabricante, su servicio técnico o una persona cualificada del mismo modo.
- Tiene que estar asegurado, que la pared puede soportar el peso del espejo.

 Para evitar daños personales y materiales el montaje tiene que ser llevado a cabo con dos personas.

**Finalidad de uso**

Armario con espejos con iluminación atenuable para la utilización en baño y en el WC.

 ¡Producto exclusivamente para el montaje en interiores!

 **¡Atención!** Instalación exclusivamente en espacios sin hielo.

**CE** **¡Declaración de conformidad!** Este producto cumple los requisitos de las Directivas UE vigentes. La declaración de conformidad para este producto se puede solicitar en la siguiente dirección:  
KEUCO GmbH & Co. KG, Oesestraße 36,  
D-58675 Hemer.

**Datos técnicos**

- Alimentación de tensión: 220-240V CA 50/60Hz
- Máx. Absorción de potencia:

| Nº prod.:     | Anchura | Peso    | Luz    |
|---------------|---------|---------|--------|
| 14337 1723X1: | 700 mm  | 20,6 kg | 48,5 W |
| 14332 1723X1: | 800 mm  | 23,0 kg | 50,0 W |
| 14333 1723X1: | 900 mm  | 25,3 kg | 51,9 W |
| 14334 1723X1: | 1000 mm | 27,8 kg | 53,4 W |
| 14338 1723X1: | 1050 mm | 29,1 kg | 54,1 W |

- Tipo de protección: IP20
- Condiciones del entorno:  
Temperatura 5° – 40° C
- Color de luz 2700 - 6500 Kelvin

**Medidas de montaje**, véase página 2.

**Instalación**, véase imagen 1 en la página 21.

**Operación**, véase imagen 3 en la página 21.

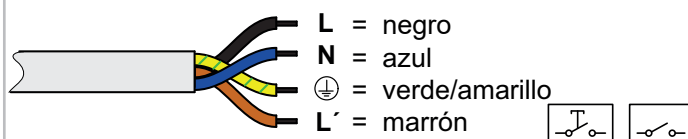







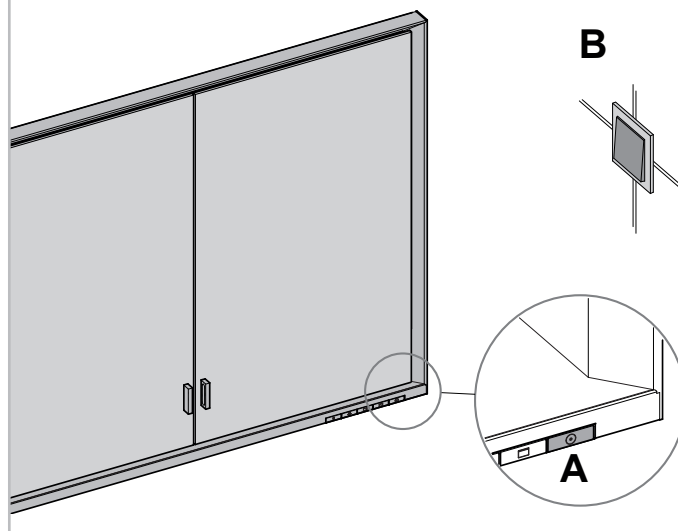

**Manejo**





**i** Al igual que con un circuito de dos vías, el armario con espejos se puede operar con el botón sensor **A** del armario con espejo y con un interruptor de luz externo **B** (tipo de conexión **I** o **III**), véase imagen 3 en la página 21.

Dependiendo del tipo de conexión, los enchufes se alimentan permanentemente con voltaje (**I** o **II**) o conmutados (**III**).

KEUCO recomienda la conexión tipo **I** en combinación con un interruptor de encendido y apagado.









| Funciones de las teclas  |  |
|--|--|
| Tecla  | Función  |
|    | <p><b>Luz On/Off</b></p> <ul style="list-style-type: none"> <li>• La pulsación de la tecla conecta el espejo con los ajustes seleccionados. El diodo luminoso blanco se apaga.</li> <li>• Una nueva pulsación desconecta el espejo. El diodo luminoso blanco se ilumina.</li> <li>• Se puede desactivar el diodo luminoso blanco.                     <ul style="list-style-type: none"> <li>– Conectar el espejo</li> <li>– Pulse y mantenga pulsada la tecla durante 10 segundos.                             <ul style="list-style-type: none"> <li>- La iluminación se apaga.</li> <li>- Un breve impulso luminoso indica que el diodo luminoso blanco ha sido desactivado.</li> </ul> </li> </ul> </li> </ul> <p>Para una nueva conexión del diodo luminoso blanco, repita el proceso descrito.</p> |
|    | <p><b>Atenuando la iluminación en la parte superior e inferior en paralelo</b></p> <ul style="list-style-type: none"> <li>• Con el espejo encendido y las luces superior e inferior encendidas, presione y mantenga presionado el botón hasta que se alcance el valor de brillo deseado o el valor final.</li> <li>• En primer lugar, se ajusta el brillo y luego cambió de manera uniforme.</li> </ul> <p>El ajuste se guarda y se ajusta en la próxima conexión.</p>   |
|    | <p><b>Iluminación frontal y de pared</b></p> <ul style="list-style-type: none"> <li>• La pulsación de la tecla con el espejo conectado conecta la iluminación frontal y de pared.</li> <li>• Una nueva pulsación desconecta la luz.</li> </ul>   |
|    | <p><b>Iluminación del lavabo</b></p> <ul style="list-style-type: none"> <li>• La pulsación de la tecla con el espejo conectado conecta la iluminación del lavabo.</li> <li>• Una nueva pulsación desconecta la luz.</li> </ul> <p>Cuando se desconectan ambas iluminaciones, el espejo se desconecta.</p>  |
| <br> | <p><b>Atenuar la iluminación frontal, de pared y del lavabo</b></p> <ul style="list-style-type: none"> <li>• Pulse la tecla con el espejo conectado y manténgala pulsada hasta que se haya alcanzado el valor de luminosidad deseado o el valor final.</li> </ul> <p>El ajuste se guarda y se ajusta en la próxima conexión.</p>   |
|    | <p><b>Ajustar el color de luz más frío</b></p> <ul style="list-style-type: none"> <li>• Pulse y mantenga pulsada la tecla de luz diurna blanca, el color de luz pasa a blanco frío.</li> <li>• Suelte la tecla al alcanzar el color de luz deseado.</li> </ul> <p>El ajuste se guarda y se ajusta en la próxima conexión.</p> <p><b>Ajustar el color de luz blanco luz diurna (blanco frío)</b></p> <ul style="list-style-type: none"> <li>• Pulse la tecla, la temperatura de la luz se ajusta a 6500 Kelvin.</li> </ul>  |

| Tecla   | Función   |
|---|---|
|    | <p><b>Ajustar el color de luz más cálido</b></p> <ul style="list-style-type: none"> <li>• Pulse y mantenga pulsada la tecla de luz blanca cálida, el color de luz pasa a blanco cálido.</li> <li>• Suelte la tecla al alcanzar el color de luz deseado.</li> </ul> <p>El ajuste se guarda y se ajusta en la próxima conexión.</p> <p><b>Ajustar el color de luz blanco cálido</b></p> <ul style="list-style-type: none"> <li>• Pulse la tecla, la temperatura de la luz se ajusta a 2700 Kelvin.</li> </ul> |
| <p><b>Piezas de recambio con números de pedido, véase página 27.</b></p>            |   |
|    | <p>El medio luminoso debe ser sustituido exclusivamente por el fabricante, su servicio técnico o una persona cualificada del mismo modo.</p>  |
|   | <p>La información sobre la garantía y el cuidado se puede encontrar en el <b>manual de mantenimiento y de garantía</b> adjunto.</p>   |
|  | <p><b>¡Indicación de eliminación!</b> ¡Los aparatos con esta identificación <b>no</b> deben eliminarse junto con la basura doméstica, sino que tienen que entregarse en un punto de recogida previsto para tal efecto!</p>  |





 Ces instructions sont destinées à l'installateur, pour effectuer le montage, et à l'utilisateur, pour utiliser le produit et procéder à sa maintenance. Après l'installation, veuillez remettre ces instructions à l'utilisateur pour qu'il les conserve.

**Symboles et leur signification**



-  **Attention !** Mise en garde contre les dégâts de personnes et les dégâts matériels.
-  **Attention !** Mise en garde contre les chocs électriques.
-  **Attention !** Mise en garde contre les endommagements par l'eau.
-  Remarque, conseil ou renvoi
-  Montage correct/contrôle fonctionnel
-  Montage incorrect
-  Respecter le détail de montage
-  Option/accessoires
-  Interrupteur marche/arrêt
-  Éclairage frontal et mural
-  Éclairage de la vasque
-  Couleur de la lumière blanc lumière du jour (blanc froid)
-  Couleur de la lumière blanc chaud

**Informations en matière de sécurité**

-  – L'installation électrique doit être effectuée par un installateur spécialisé en électricité, conformément à l'IEC 60364-7-701/VDE 0100 partie 701 ! Les prescriptions nationales et les prescriptions locales doivent être prises en compte !
- En cas d'endommagement de l'appareil ou du câble d'alimentation en tension, ne pas mettre l'appareil en service mais le faire remplacer par le fabricant, son service clients ou une personne ayant la même qualification.
- Il convient de s'assurer que le mur peut supporter le poids du miroir.

 Pour éviter les dégâts de personnes et les dégâts matériels, le montage doit être effectué par deux personnes.

**Domaine d'utilisation**

- Armoire de toilette avec éclairage à intensité variable, pour utilisation dans la salle de bains et les WC.
-  Le produit ne convient que pour un montage à l'intérieur !
-  **Attention !** Installation uniquement dans des pièces à l'abri du gel.

 **Déclaration de conformité !** Ce produit satisfait aux exigences des directives UE en vigueur. La déclaration de conformité relative à ce produit peut être demandée à l'adresse suivante :  
KEUCO GmbH & Co. KG, Oesestraße 36, D-58675 Hemer.

**Caractéristiques techniques**

- Alimentation en tension : 220-240V AC 50/60Hz
- Puissance absorbée max. :

|                |         |         |        |
|----------------|---------|---------|--------|
| Réf. produit : | Largeur | Poids   | Lampe  |
| 14337 1723X1:  | 700 mm  | 20,6 kg | 48,5 W |
| 14332 1723X1:  | 800 mm  | 23,0 kg | 50,0 W |
| 14333 1723X1:  | 900 mm  | 25,3 kg | 51,9 W |
| 14334 1723X1:  | 1000 mm | 27,8 kg | 53,4 W |
| 14338 1723X1:  | 1050 mm | 29,1 kg | 54,1 W |

- Indice de protection : IP20
- Conditions ambiantes :  
Température 5° – 40° C
- Couleur de la lumière 2 700 – 6 500 Kelvin

**Côtes d'encombrement**, voir page 2.

**Installation**, voir à partir de la figure 1, à la page 21.

**Raccordement**, voir figure 3 à la page 21.

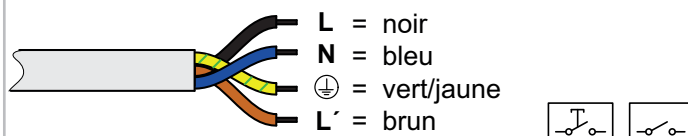







**Opération**

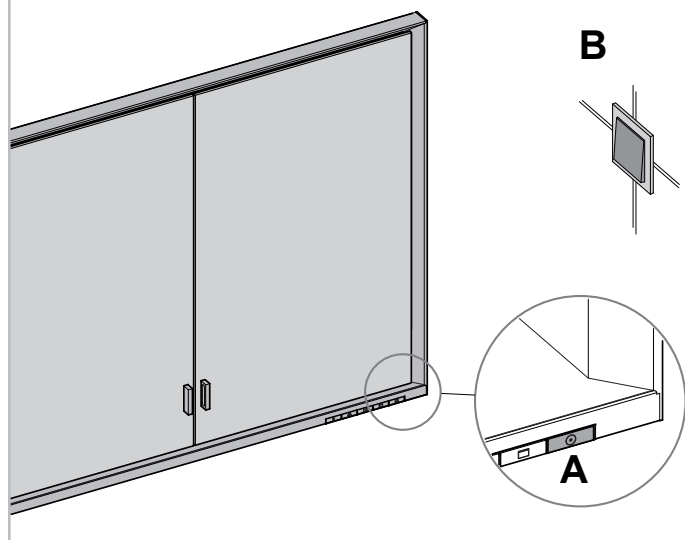



 L'armoire de toilette peut être actionnée, au choix, comme pour un montage va-et-vient, avec la touche curseur **A** du miroir, de même qu'avec un interrupteur d'éclairage externe **B** (mode de raccordement **I** ou **III**), voir figure 3 à la page 21.

En fonction du mode de raccordement, les prises de courant sont en permanence alimentées en tension (**I** ou **II**) ou commutées (**III**).

KEUCO conseille le mode de raccordement **I**, en combinaison avec un bouton de marcher/arrêt.







| Fonctions des touches  |   |
|--|---|
| Touche   | Fonction  |
|    | <p><b>Lumière Marche/Arrêt</b></p> <ul style="list-style-type: none"> <li>• Un appui sur la touche permet de mettre le miroir en marche, dans les réglages sélectionnés. La diode électroluminescente blanche s'éteint.</li> <li>• Un nouvel appui arrête le miroir. La diode électroluminescente blanche s'éclaire.</li> <li>• La diode électroluminescente blanche peut être désactivée. <ul style="list-style-type: none"> <li>– Mise en marche du miroir</li> <li>– Appuyer sur la touche et maintenir l'appui pendant 10 secondes. <ul style="list-style-type: none"> <li>- L'éclairage s'éteint.</li> <li>- Une brève impulsion de lumière indique que la diode électroluminescente blanche a été désactivée.</li> </ul> </li> </ul> </li> </ul> <p>Pour réactiver la diode électroluminescente blanche, refaire le processus décrit.</p> |
|    | <p><b>Assombrir l'éclairage en haut et en bas en parallèle</b></p> <ul style="list-style-type: none"> <li>• Le miroir étant allumé et les éclairages supérieur et inférieur allumés, appuyez sur le bouton et maintenez-le enfoncé jusqu'à ce que la valeur de luminosité souhaitée ou la valeur finale soit atteinte.</li> <li>• Tout d'abord, la luminosité est ajustée et puis changé uniformément.</li> </ul> <p>Le réglage est enregistré et il sera le même lors de la prochaine mise en marche.</p>  |
|    | <p><b>Éclairage frontal et mural</b></p> <ul style="list-style-type: none"> <li>• Le fait d'appuyer sur la touche, le miroir étant en marche, a pour effet de mettre en marche l'éclairage frontal et mural.</li> <li>• Un nouvel appui arrête la lumière.</li> </ul>   |
|    | <p><b>Éclairage de la vasque</b></p> <ul style="list-style-type: none"> <li>• Le fait d'appuyer sur la touche, le miroir étant en marche, a pour effet de mettre en marche l'éclairage de la vasque.</li> <li>• Un nouvel appui arrête la lumière.</li> </ul> <p>Lorsque les deux éclairages sont arrêtés, le miroir s'arrête.</p>  |
| <br> | <p><b>Variation de l'éclairage frontal, mural et de la vasque</b></p> <ul style="list-style-type: none"> <li>• Appuyer sur la touche, le miroir étant en marche, et maintenir l'appui jusqu'à ce que la valeur de luminosité souhaitée ou la valeur finale soit atteinte.</li> </ul> <p>Le réglage est enregistré et il sera le même lors de la prochaine mise en marche.</p>   |

| Touche  | Fonction  |
|---|---|
|    | <p><b>Réglage d'une couleur de lumière plus froide</b></p> <ul style="list-style-type: none"> <li>• Appuyer sur la touche blanc lumière du jour et maintenir l'appui, la couleur de la lumière se superpose au blanc froid.</li> <li>• Relâcher la touche lorsque la couleur de lumière souhaitée est atteinte.</li> </ul> <p>Le réglage est enregistré et il sera le même lors de la prochaine mise en marche.</p> <p><b>Réglage de la couleur de la lumière blanc lumière du jour (blanc froid)</b></p> <ul style="list-style-type: none"> <li>• Appuyer sur la touche, la température de couleur se règle sur 6 500 Kelvin.</li> </ul> |
|    | <p><b>Réglage d'une couleur de la lumière plus chaude</b></p> <ul style="list-style-type: none"> <li>• Appuyer sur la touche blanc chaud et maintenir l'appui, la couleur de la lumière se superpose au blanc chaud.</li> <li>• Relâcher la touche lorsque la couleur de lumière souhaitée est atteinte.</li> </ul> <p>Le réglage est enregistré et il sera le même lors de la prochaine mise en marche.</p> <p><b>Réglage de la couleur de lumière blanc chaud</b></p> <ul style="list-style-type: none"> <li>• Appuyer sur la touche, la température de couleur se règle sur 2700 Kelvin.</li> </ul>                                    |
| <p><b>Pièces de rechange avec numéros de commande, voir page 27.</b></p> <p> La lampe ne doit être remplacée que par le fabricant, son service clients ou une personne ayant la même qualification.</p> <p> Les consignes relatives à la garantie et à l'entretien figurent sur la <b>instructions d'entretien et carte de garantie</b> jointe.</p> <p> <b>Consigne de destruction !</b> Les appareils portant cette identification <b>ne doivent pas</b> être déposés dans les ordures ménagères mais remis à un point de collecte prévu à ces fins !</p> |   |

**i** Il presente manuale è indirizzato agli installatori per il montaggio nonché agli utilizzatori per l'uso e la manutenzione del prodotto. Consegnarlo all'utilizzatore dopo l'installazione affinché lo custodisca.



**Simboli e significato**

-  **Attenzione!** Pericolo di lesioni o danni materiali.
-  **Attenzione!** Pericolo di folgorazione.
-  **Attenzione!** Pericolo di danni causati dall'acqua.
-  Avvertenza, consiglio o rimando
-  Montaggio corretto/verifica del funzionamento
-  Montaggio errato
-  Prestare attenzione al dettaglio di montaggio
-  Opzionale/accessorio
-  Interruttore on/off
-  Illuminazione frontale e della parete
-  Illuminazione per lavabo
-  Colore della luce: bianco luce diurna (bianco freddo)
-  Colore della luce bianco caldo

**Informazioni di sicurezza**

-  - L'impianto elettrico può essere installato solo da un tecnico specializzato conformemente a IEC 60364-7-701/VDE 0100 Parte 701! Vanno osservate le norme nazionali e locali!
  - In caso di danneggiamento all'apparecchio o al cavo di alimentazione elettrica, non mettere l'apparecchio fuori servizio ma farlo sostituire dal costruttore, dal relativo servizio di assistenza alla clientela o da personale parimenti qualificato.
  - Deve essere garantito che la parete possa supportare il peso dello specchio.
-  Al fine di evitare lesioni e danni materiali il montaggio deve essere eseguito da due persone.

**Scopo d'uso**

- Specchio contenitore con luce dimmerabile da utilizzare in bagno e WC.
-  Prodotto adatto esclusivamente per il montaggio in ambienti interni!
-  **Attenzione!** Installazione solo in ambienti in assenza di gelo.

**CE Dichiarazione di conformità** Il prodotto soddisfa i requisiti delle direttive UE in vigore. La dichiarazione di conformità per questo prodotto può essere richiesta al seguente indirizzo:  
 KEUCO GmbH & Co. KG, Oesestraße 36,  
 D-58675 Hemer.

**Dati tecnici**

- Alimentazione di tensione: 220-240V CA 50/60Hz
- Potenza assorbita max.:

| Cod. art.:    | Larghezza | Peso    | Luce   |
|---------------|-----------|---------|--------|
| 14337 1723X1: | 700 mm    | 20,6 kg | 48,5 W |
| 14332 1723X1: | 800 mm    | 23,0 kg | 50,0 W |
| 14333 1723X1: | 900 mm    | 25,3 kg | 51,9 W |
| 14334 1723X1: | 1000 mm   | 27,8 kg | 53,4 W |
| 14338 1723X1: | 1050 mm   | 29,1 kg | 54,1 W |

- Classe di protezione: IP20
- Condizioni ambientali:  
 Temperatura 5° – 40°C
- Colore della luce 2700 – 6500 kelvin

**Dimensioni di montaggio**, vedi pagina 2.

**Installazione**, vedi dalla figura 1 a pagina 21.

**Collegamento**, vedi figura 3 a pagina 21.

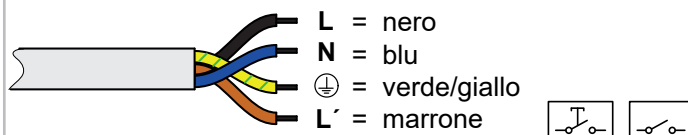







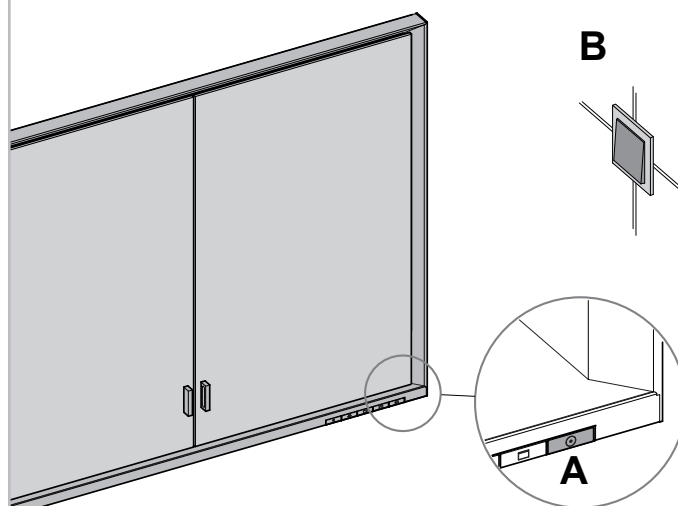

**Comando**





**i** Lo specchio contenitore può essere attivato a scelta, come in un deviatore, con il tasto a sensori **A** sullo specchio nonché con un interruttore della luce esterno **B** (tipo di collegamento I o III), vedi figura 3 a pagina 21.

A seconda del tipo di collegamento, le prese sono alimentate a tensione permanentemente (I o II) o a commutazione (III).

KEUCO raccomanda il tipo di collegamento I in combinazione con un tasto per l'accensione e lo spegnimento.



| Funzioni dei tasti   |  |
|--|--|
| Tasto  | Funzione   |
|    | <p><b>Luce on/off</b></p> <ul style="list-style-type: none"> <li>• Premendo il tasto si accende lo specchio con le impostazioni selezionate. Il diodo luminoso bianco si spegne.</li> <li>• Premendo nuovamente lo specchio si spegne. Il diodo luminoso bianco si accende.</li> <li>• Il diodo luminoso bianco può essere disattivato. <ul style="list-style-type: none"> <li>– Accensione dello specchio</li> <li>– Tenere premuto il tasto per 10 secondi. <ul style="list-style-type: none"> <li>- L'illuminazione si spegne.</li> <li>- Un breve impulso luminoso indica che il diodo luminoso bianco è stato disattivato.</li> </ul> </li> </ul> </li> </ul> <p>Per la riaccensione del diodo luminoso bianco ripetere la procedura descritta.</p> |
|    | <p><b>Regolazione dell'illuminazione nella parte superiore o inferiore</b></p> <ul style="list-style-type: none"> <li>• Con lo specchio acceso e le luci superiore e inferiore accese, premere e tenere premuto il pulsante fino a raggiungere il valore di luminosità desiderato o il valore finale.</li> <li>• Innanzitutto, la luminosità è regolata e poi cambiato in modo uniforme.</li> </ul> <p>L'impostazione viene salvata e regolata di nuovo all'accensione successiva.</p>   |
|    | <p><b>Illuminazione frontale e della parete</b></p> <ul style="list-style-type: none"> <li>• Premendo il tasto con specchio acceso si accende l'illuminazione frontale e della parete.</li> <li>• Premendo nuovamente la luce si spegne.</li> </ul>  |
|    | <p><b>Illuminazione per lavabo</b></p> <ul style="list-style-type: none"> <li>• Premendo il tasto con specchio acceso si accende l'illuminazione per lavabo.</li> <li>• Premendo nuovamente la luce si spegne.</li> </ul> <p>Se entrambe le illuminazioni vengono spente, lo specchio si spegne.</p>   |
| <br> | <p><b>Dimmerazione dell'illuminazione frontale, della parete e del lavabo</b></p> <ul style="list-style-type: none"> <li>• Tenere premuto il tasto con specchio acceso finché non viene raggiunto il valore di luminosità desiderato o il valore finale.</li> </ul> <p>L'impostazione viene salvata e regolata di nuovo all'accensione successiva.</p>   |
|    | <p><b>Raffreddamento del colore della luce</b></p> <ul style="list-style-type: none"> <li>• Tenere premuto il tasto del bianco luce diurna; il colore della luce diventa bianco freddo.</li> <li>• Rilasciare il tasto al raggiungimento del colore della luce desiderato.</li> </ul> <p>L'impostazione viene salvata e regolata di nuovo all'accensione successiva.</p> <p><b>Regolazione del colore bianco luce diurna (bianco freddo)</b></p> <ul style="list-style-type: none"> <li>• Premere il tasto: la temperatura del colore viene impostata su 6500 kelvin.</li> </ul>   |

| Tasto   | Funzione  |
|---|---|
|    | <p><b>Riscaldamento del colore della luce</b></p> <ul style="list-style-type: none"> <li>• Tenere premuto il tasto del bianco caldo; il colore della luce diventa bianco caldo.</li> <li>• Rilasciare il tasto al raggiungimento del colore della luce desiderato.</li> </ul> <p>L'impostazione viene salvata e regolata di nuovo all'accensione successiva.</p> <p><b>Regolazione del colore della luce bianco caldo</b></p> <ul style="list-style-type: none"> <li>• Premere il tasto: la temperatura del colore viene impostata su 2700 kelvin.</li> </ul> |
| <p><b>Ricambi con numero d'ordine</b>, vedi pagina 27.</p>                          |   |
|    | <p>La lampadina può essere sostituita solo dal costruttore, dal relativo servizio di assistenza alla clientela o da personale parimenti qualificato.</p>  |
|   | <p>Indicazioni relative alla garanzia e al trattamento vanno desunte dalle <b>istruzioni di manutenzione e certificato di garanzia</b>.</p>   |
|  | <p><b>Istruzioni per lo smaltimento</b> Gli apparecchi che recano questo contrassegno <b>non</b> devono essere smaltiti assieme ai rifiuti domestici, ma devono essere conferiti a un centro di raccolta a tal fine previsto.</p>   |

**i** Deze handleiding is zowel voor de installatiemonteur, als voor de gebruiker voor de bediening en het onderhoud van het product bedoeld. Geef de handleiding na de installatie aan de gebruiker om te bewaren.

### Symbolen en betekenissen

-  **Opgepast!** Waarschuwing voor lichamelijke en materiële schade.
-  **Opgepast!** Waarschuwing voor elektrische schokken.
-  **Opgepast!** Waarschuwing voor waterschade.
-  Aanwijzing, tip of verwijzing
-  Controle van correcte montage/werking
-  Verkeerde montage
-  Montagedetail respecteren
-  Optioneel/accessoire
-  Schakel aan/uit
-  Voor- en wandverlichting
-  Wastafelverlichting
-  Lichtkleur daglichtwit (koudwit)
-  Lichtkleur warmwit

### Veiligheidsinformatie

-  – De elektrische installatie moet worden uitgevoerd door een vakbekwaam elektricien conform IEC 60364-7-701/VD 0100 deel 701! Nationale en ook lokale voorschriften moeten worden gerespecteerd!
- Bij beschadiging van het toestel of aan de stroomkabels het toestel niet in gebruik nemen, maar door de fabrikant, zijn klantenservice of een een persoon die in gelijke mate gekwalificeerd is, laten vervangen.
- Er moet worden gecontroleerd of de wand het gewicht van de spiegel kan dragen.

 Om schade aan personen of zaken te vermijden moet de montage door twee personen worden uitgevoerd.

### Beoogd gebruik

Spiegelkast met dimbare verlichting voor gebruik in badkamer en WC.

 Het product is uitsluitend voor montage in binnenruimten geschikt!

 **Opgepast!** Installatie alleen in vorstvrije ruimten.

**CE Conformiteitsverklaring!** Dit product voldoet aan de eisen van de geldende EU-richtlijnen. De conformiteitsverklaring van dit product kan op het volgende adres worden aangevraagd:  
KEUCO GmbH & Co. KG, Oesestraße 36,  
D-58675 Hemer.

### Technische gegevens

|                            |                     |         |        |
|----------------------------|---------------------|---------|--------|
| – Voeding:                 | 220-240V AC 50/60Hz |         |        |
| – Max. Stroomverbruik:     |                     |         |        |
| Prod.-Nr.:                 | Breedte             | Gewicht | Licht  |
| 14337 1723X1:              | 700 mm              | 20,6 kg | 48,5 W |
| 14332 1723X1:              | 800 mm              | 23,0 kg | 50,0 W |
| 14333 1723X1:              | 900 mm              | 25,3 kg | 51,9 W |
| 14334 1723X1:              | 1000 mm             | 27,8 kg | 53,4 W |
| 14338 1723X1:              | 1050 mm             | 29,1 kg | 54,1 W |
| – Beschermingsgraad:       | IP20                |         |        |
| – Omgevingsomstandigheden: |                     |         |        |
| Temperatuur                | 5° – 40° C          |         |        |
| – Lichtkleur               | 2700 – 6500 Kelvin  |         |        |

**Inbouwafmetingen**, zie pagina 2.

**Installatie**, zie vanaf afbeelding 1 op pagina 21.

**Aansluiting**, zie afbeelding 3 op pagina 21.

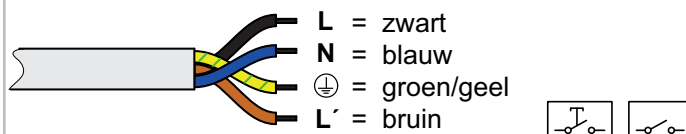





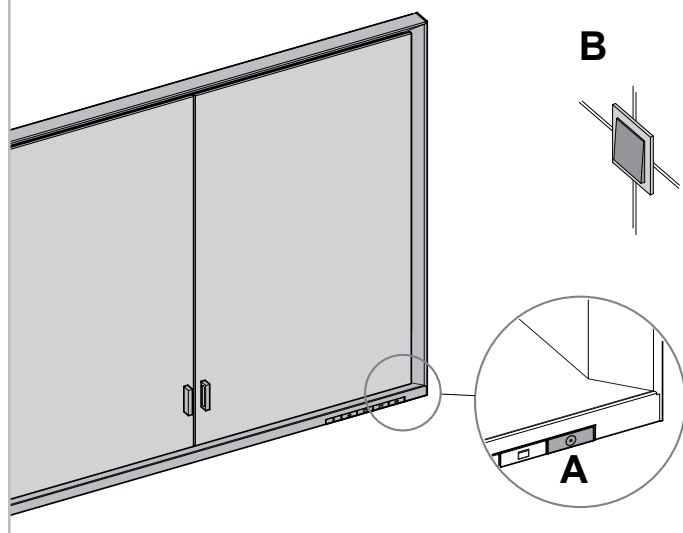

### Bediening

**i** Net als bij een tweerichtingscircuit kan de spiegelkast worden bediend met sensorknop **A** op de spiegel en met een externe lichtschakelaar **B** (type aansluiting **I** of **III**), zie afbeelding 3 op pagina 21.

Afhankelijk van het type aansluiting worden de stopcontacten permanent van stroom voorzien (**I** of **II**) of geschakeld (**III**).

KEUCO beveelt aansluitingstype **I** aan in combinatie met een knop voor het in- en uitschakelen.



| Knopfuncties   |   |
|--|---|
| Knop   | Functie   |
|    | <p><b>Licht aan/uit</b></p> <ul style="list-style-type: none"> <li>De knop aanraken, schakelt de spiegel in met de gewenste instellingen. De witte lichtdiodedot licht op.</li> <li>Opnieuw aanraken schakelt de spiegel uit. De witte lichtdiodedot licht op.</li> <li>De witte lichtdiodedot kan gedeactiveerd worden. <ul style="list-style-type: none"> <li>– Spiegel inschakelen</li> <li>– Knop gedurende 10 seconden ingedrukt houden. <ul style="list-style-type: none"> <li>- De verlichting gaat uit.</li> <li>- Een korte lichtpuls geeft aan dat de witte lichtdiodedot gedeactiveerd werd.</li> </ul> </li> </ul> </li> </ul> <p>Om de witte lichtdiodedot opnieuw in te schakelen het beschreven proces herhalen.</p> |
|    | <p><b>Dimensionering van de verlichting aan de boven- en onderkant parallel</b></p> <ul style="list-style-type: none"> <li>Met de spiegel ingeschakeld en de boven- en onderverlichting ingeschakeld, houdt u de knop ingedrukt totdat de gewenste helderheidswaarde of de eindwaarde is bereikt.</li> <li>Eerst wordt de helderheid aangepast en gelijkmatig veranderd.</li> </ul> <p>De instelling wordt opgeslagen en de bij de volgende inschakeling opnieuw ingesteld.</p>   |
|    | <p><b>Voor- en wandverlichting</b></p> <ul style="list-style-type: none"> <li>Het aanraken van de knop bij een ingeschakelde spiegel schakelt de voor- en wandverlichting aan.</li> <li>Opnieuw aanraken schakelt het licht uit.</li> </ul>   |
|    | <p><b>Wastafelverlichting</b></p> <ul style="list-style-type: none"> <li>Het aanraken van de knop bij een ingeschakelde spiegel schakelt de wastafelverlichting aan.</li> <li>Opnieuw aanraken schakelt het licht uit.</li> </ul> <p>Wanneer beide verlichtingen uitgeschakeld worden, schakelt de spiegel uit.</p>   |
| <br> | <p><b>Voor-, wand- en wastafelverlichting dimmen</b></p> <ul style="list-style-type: none"> <li>De knop bij ingeschakelde spiegel ingedrukt houden tot de gewenste helderheid of de eindwaarde wordt bereikt.</li> </ul> <p>De instelling wordt opgeslagen en de bij de volgende inschakeling opnieuw ingesteld.</p>  |
|    | <p><b>Lichtkleur kouder instellen</b></p> <ul style="list-style-type: none"> <li>De knop daglichtwit ingedrukt houden en de lichtkleur wordt naar koudwit overgeschakeld.</li> <li>De knop bij het bereiken van de gewenste lichtkleur loslaten.</li> </ul> <p>De instelling wordt opgeslagen en de bij de volgende inschakeling opnieuw ingesteld.</p> <p><b>Lichtkleur daglichtwit (koudwit) instellen</b></p> <ul style="list-style-type: none"> <li>De knop aanraken en de kleurtemperatuur wordt op 6500 Kelvin ingesteld.</li> </ul>  |

| Knop   | Functie  |
|--|--|
|   | <p><b>Lichtkleur warmer instellen</b></p> <ul style="list-style-type: none"> <li>De knop warmwit ingedrukt houden en de lichtkleur wordt naar warmwit overgeschakeld.</li> <li>De knop bij het bereiken van de gewenste lichtkleur loslaten.</li> </ul> <p>De instelling wordt opgeslagen en de bij de volgende inschakeling opnieuw ingesteld.</p> <p><b>Lichtkleur warmwit instellen</b></p> <ul style="list-style-type: none"> <li>De knop aanraken en de kleurtemperatuur wordt op 2700 Kelvin ingesteld.</li> </ul> |
| <p><b>Wisselstukken met bestelnummers, zie pagina 27.</b></p> <p> De verlichting mag alleen door de fabrikant, zijn klantenservice of een persoon met een gelijkwaardige kwalificatie worden vervangen.</p> <p> Instructies voor de waarborg en het onderhoud vindt u in de meegeleverde <b>aanwijzingen voor het onderhoud en garantiebewijs</b>.</p> <p> <b>Instructies voor afvalverwijdering!</b> Toestellen met deze markering mogen <b>niet</b> bij het gewoon huisvuil geplaatst worden, maar moeten op de gepaste wijze worden gerecycled!</p> |  |

**i** Tento návod slouží instalatérům při montáži a uživatelům při obsluze a údržbě produktu. Po nainstalování ho předejte uživateli, aby si ho mohl uschovat.

### Symbole a jejich význam

**!** **Pozor!** Výstraha před zraněním a materiálními škodami.

**⚡** **Pozor!** Výstraha před úrazem elektrickým proudem.

**⚠** **Pozor!** Výstraha před poškozením vodou.

**i** Upozornění, tip nebo odkaz

**✓** Správná montáž / kontrola funkčnosti

**✗** Nesprávná montáž

**!** Při montáži dbejte na tento detail

**+** Volitelná výbava / příslušenství

**⊙** Vypínač zapnuto / vypnuto

**☐** Osvětlení čelní strany a stěny

**☐** Osvětlení mycího pultu

**☀** Barva světla: bílé denní světlo (studená bílá)

**☀** Barva světla: teplá bílá

### Informace o bezpečnosti

- !** Elektrickou instalaci musí provést odborný elektrikář kvalifikovaný podle IEC 60364-7-701/VDE 0100 části 701! Musí být dodrženy národní a místní předpisy!
- V případě poškození přístroje nebo napájecího kabelu neuvádějte přístroj do chodu, ale nechte jej vyměnit výrobcem, jeho zákaznickým servisem nebo osobou s rovnocennou kvalifikací.
- Je nutné zajistit, aby stěna unesla hmotnost zrcadlové skříňe.

**👤👤** Aby se zabránilo zraněním a materiálním škodám, musí montáž provádět dvě osoby.

### Účel použití

Zrcadlová skříň se stmívatelným osvětlením pro použití v koupelně a na WC.

**🏠** Výrobek je vhodný výhradně k montáži ve vnitřních prostorách!

**❄** **Pozor!** Instalace v prostorách, které nepromrzají.

**CE** **Prohlášení o shodě!** Tento produkt splňuje požadavky platných směrnic EU. Prohlášení o shodě pro tento produkt si lze vyžádat na následující adrese: KEUCO GmbH & Co. KG, Oesestraße 36, 58675 Hemer, Německo.

### Technické údaje

- Napájení: 220-240V AC 50/60Hz
- Max. příkon:

| Č. produktu:  | Šířka   | Hmotnost | Světlo |
|---------------|---------|----------|--------|
| 14337 1723X1: | 700 mm  | 20,6 kg  | 48,5 W |
| 14332 1723X1: | 800 mm  | 23,0 kg  | 50,0 W |
| 14333 1723X1: | 900 mm  | 25,3 kg  | 51,9 W |
| 14334 1723X1: | 1000 mm | 27,8 kg  | 53,4 W |
| 14338 1723X1: | 1050 mm | 29,1 kg  | 54,1 W |

- Krytí: IP 20
- Okolní podmínky: Teplota 5–40 °C
- Barva světla 2 700–6 500 kelvinů

**Montážní rozměry** viz straně 2.

**Instalace** viz obr. 1 na straně 21.



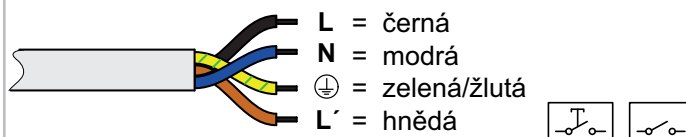



**Připojení**, viz obrázky 3 na straně 21.

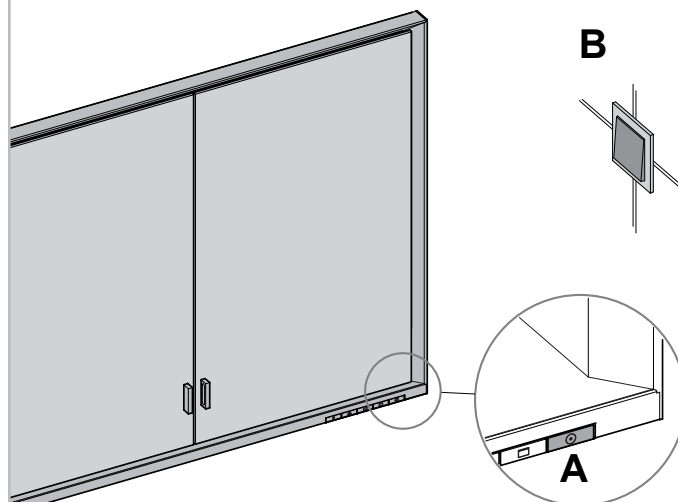





### Obsluha

**i** Zrcadlovou skříňku můžete volitelně zapínat stejně jako u střídavého zapojení pomocí sensorového tlačítka **A** na zrcadle nebo pomocí externího vypínače světel **B** (druh připojení **I** nebo **III**), viz obrázek 3 na straně 21. Podle druhu připojení jsou zásuvky permanentně pod napětím (**I** nebo **II**) nebo se spínají (**III**). Společnost KEUCO doporučuje druh připojení **I** v kombinaci s jedním tlačítkem pro zapnutí/vypnutí.





| Funkce tlačítek  |   |
|--|---|
| Tlačítko   | Funkce  |
|    | <p><b>Světlo Zap./Vyp.</b></p> <ul style="list-style-type: none"> <li>• Klepnutím na tlačítko zapnete zrcadlovou skříň s vybraným nastavením. Bílá světelná dioda zhasne.</li> <li>• Opětovným klepnutím zrcadlovou skříň vypnete. Bílá světelná dioda svítí.</li> <li>• Bílá světelná dioda může být deaktivována. <ul style="list-style-type: none"> <li>– Zapnutí zrcadlové skříňe</li> <li>– Stiskněte a podržte tlačítko po dobu 10 sekund. <ul style="list-style-type: none"> <li>- Osvětlení zhasne.</li> <li>- Krátký světelný impulz indikuje, že bílá světelná dioda byla deaktivována.</li> </ul> </li> </ul> </li> </ul> <p>Pro opětovné zapnutí bílé světelné diody opakujte popsaný postup.</p> |
|    | <p><b>Stmívání osvětlení v horní a dolní části paralelně</b></p> <ul style="list-style-type: none"> <li>• Se zapnutým zrcátkem a zapnutým horním a dolním světlem stiskněte a podržte tlačítko, dokud nedosáhnete požadované hodnoty jasu nebo konečné hodnoty.</li> <li>• Nejprve se nastaví jas a pak se rovnoměrně změní.</li> </ul> <p>Nastavení se uloží a při příštím zapnutí se samo opět nastaví.</p>   |
|    | <p><b>Osvětlení čelní strany a stěny</b></p> <ul style="list-style-type: none"> <li>• Pokud je zrcadlová skříň zapnutá, osvětlení čelní strany a stěny zapnete klepnutím na toto tlačítko.</li> <li>• Opětovným klepnutím světlo vypnete.</li> </ul>  |
|    | <p><b>Osvětlení mycího pultu</b></p> <ul style="list-style-type: none"> <li>• Pokud je zrcadlová skříň zapnutá, osvětlení mycího pultu zapnete klepnutím na toto tlačítko.</li> <li>• Opětovným klepnutím světlo vypnete.</li> </ul> <p>Jakmile se vypnou obě osvětlení, zrcadlová skříň se vypne.</p>  |
| <br> | <p><b>Stmívání osvětlení čelní strany, stěny a mycího pultu</b></p> <ul style="list-style-type: none"> <li>• Pokud je zrcadlová skříň zapnutá, stiskněte tlačítko a podržte jej, dokud není dosaženo požadované hodnoty jasu nebo konečné hodnoty.</li> </ul> <p>Nastavení se uloží a při příštím zapnutí se samo opět nastaví.</p>   |
|    | <p><b>Nastavení studenější barvy světla</b></p> <ul style="list-style-type: none"> <li>• Stiskněte tlačítko denního bílého světla a podržte jej, barva světla se postupně změní na studenou bílou.</li> <li>• Tlačítko pusťte při dosažení požadované barvy světla.</li> </ul> <p>Nastavení se uloží a při příštím zapnutí se samo opět nastaví.</p> <p><b>Nastavení barvy světla na bílé denní světlo (studená bílá)</b></p> <ul style="list-style-type: none"> <li>• Klepněte na tlačítko a teplota barvy se nastaví na 6 500 kelvinů.</li> </ul>   |

| Tlačítko  | Funkce  |
|---|---|
|    | <p><b>Nastavení teplejší barvy světla</b></p> <ul style="list-style-type: none"> <li>• Stiskněte tlačítko teplého bílého světla a podržte jej, barva světla se postupně změní na teplou bílou.</li> <li>• Tlačítko pusťte při dosažení požadované barvy světla.</li> </ul> <p>Nastavení se uloží a při příštím zapnutí se samo opět nastaví.</p> <p><b>Nastavení barvy světla na teplou bílou</b></p> <ul style="list-style-type: none"> <li>• Klepněte na tlačítko a teplota barvy se nastaví na 2 700 kelvinů.</li> </ul> |
| <p><b>Náhradní díly s objednacími čísly viz straně 27.</b></p>                      |   |
|    | <p>Svítilno smí vyměňovat pouze výrobce, jeho zákaznický servis nebo osoba se srovnatelnou kvalifikací.</p>   |
|   | <p>Pokyny týkající se záruky a péče najdete v příloženém <b>Návodu k údržbě a záručním listu.</b></p>   |
|  | <p><b>Pokyny týkající se likvidace!</b> Zařízení s tímto označením se <b>nesmějí</b> likvidovat s domovním odpadem, ale musí se odevzdat na sběrné místo, které je k tomu určeno!</p>   |





**i** Instrukcja przeznaczona jest dla instalatora, zapewniając pomoc w zakresie montażu oraz dla użytkownika, informując go o sposobie obsługi i konserwacji produktu. Po instalacji należy przekazać instrukcję użytkownikowi, aby ją u siebie przechowywał.

**Symbole i znaczenie**

-  **Uwaga!** Ostrzeżenie przed szkodami osobowymi i materialnymi.
-  **Uwaga!** Ostrzeżenie przed porażeniem prądem elektrycznym.
-  **Uwaga!** Ostrzeżenie przed szkodami, spowodowanymi przez wodę.

**i** Informacja, dobra rada lub odsyłacz

 Właściwy montaż/kontrola funkcjonowania

 Niewłaściwy montaż

 Należy stosować się do danych, dotyczących montażu

 Opcje/Osprzęt

 Wyłącznik włączony/wyłączony

 Oświetlenie frontu i ściany

 Oświetlenie umywalki

 Barwa światła światło dzienne białe (zimna biel)

 Barwa światła ciepła biel

**Informacje dotyczące bezpieczeństwa**

-  – Instalację elektryczną winien wykonać fachowiec elektryk zgodnie z IEC 60364-7-701/VDE 0100 część 701! Należy stosować się do przepisów prawa, obowiązujących w całym kraju oraz w miejscu montażu urządzenia!
- W przypadku uszkodzenia urządzenia lub kabla zasilania prądem elektrycznym nie należy użytkować urządzenia, lecz zlecić wymianę u producenta, w dziale obsługi klienta lub przez wykwalifikowaną osobę.
- Należy upewnić się, że ściana jest w stanie unieść ciężar lustra.

 W celu uniknięcia szkód osobowych i materialnych montaż powinny wykonywać dwie osoby.

**Przeznaczenie**

Szafka lustrzana ze ściemnianym oświetleniem do zastosowania w łazienka i toalecie.

 Produkt przeznaczony jest wyłącznie do montażu wewnątrz budynków!

 **Uwaga!** Instalacja wyłącznie w pomieszczeniach, w których temperatura nie spada poniżej zera.

**CE Deklaracja zgodności** Ten produkt spełnia wymogi obowiązujących dyrektyw UE. Możliwe jest zażądanie deklaracji zgodności tego produktu pod poniższym adresem: KEUCO GmbH & Co. KG, Oesestraße 36, D-58675 Hemer

**Dane techniczne**

- Zasilanie prądem elektrycznym: 220-240V AC 50/60Hz
  - Maks. pobór mocy:
- | Nr produktu:  | Szerokość | Masa    | Światło |
|---------------|-----------|---------|---------|
| 14337 1723X1: | 700 mm    | 20,6 kg | 48,5 W  |
| 14332 1723X1: | 800 mm    | 23,0 kg | 50,0 W  |
| 14333 1723X1: | 900 mm    | 25,3 kg | 51,9 W  |
| 14334 1723X1: | 1000 mm   | 27,8 kg | 53,4 W  |
| 14338 1723X1: | 1050 mm   | 29,1 kg | 54,1 W  |
- Stopień ochrony: IP20
  - Warunki otoczenia:
    - Temperatura 5 – 40°C
    - Temperatura barwowa światła 2700 – 6500 kelwinów

**Wymiary zabudowy**, patrz stronie 2.

**Instalacja**, patrz rys. 1 na stronie 21 i dalsze.

**Podłączenie**, patrz rysunek 3 na stronie 21.

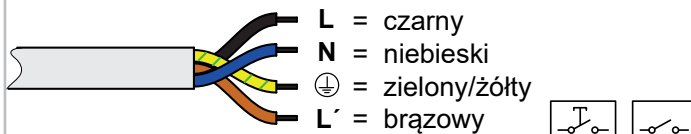







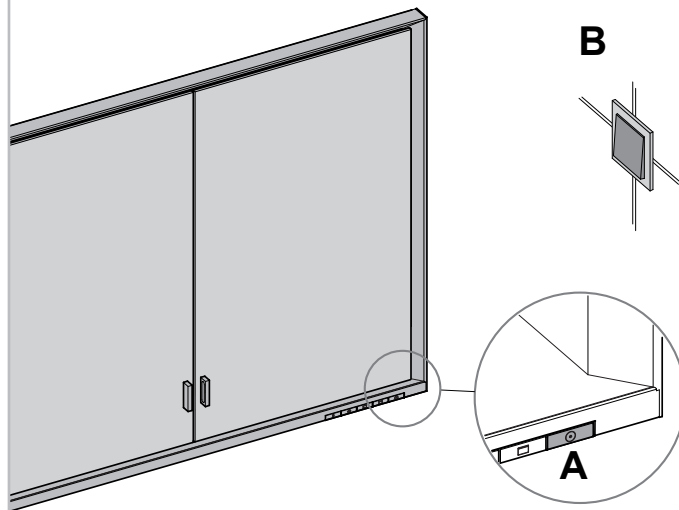

**Obsługa**





**i** Włączenie lub wyłączenie oświetlenia szafki lustrzanej możliwe jest, jak w przypadku podłączenia zmiennego, za pomocą czujnika **A** przy lustrze oraz zewnętrznym wyłącznikiem **B** (typ podłączenia I lub III), patrz rysunek 3 na stronie 21.

W zależności od typu podłączenia zasilanie gniazdek jest ciągłe (I lub II) lub przelączane (III).

KEUCO zaleca typ przyłącza **I** w kombinacji z przyciskiem do włączania i wyłączania oświetlenia.



| Funkcje przycisku  |   |
|--|---|
| Przy-cisk  | Funkcja   |
|    | <p><b>Światło włącz/wyłącz</b></p> <ul style="list-style-type: none"> <li>Należy dotknąć przycisku, aby włączyć lustro według wybranych ustawień. Gaśnie biała dioda.</li> <li>Ponowne dotknięcie spowoduje wyłączenie lustra. Świeci się biała dioda.</li> <li>Możliwe jest deaktywowanie białej diody. <ul style="list-style-type: none"> <li>Należy włączyć lustro</li> <li>Przycisnąć przycisk i przytrzymać przez 10 sekund. <ul style="list-style-type: none"> <li>Oświetlenie wyłącza się.</li> <li>Krótki impuls światła wskazuje na deaktywację białej diody.</li> </ul> </li> </ul> </li> </ul> <p>W celu ponownego włączenia białej diody należy powtórzyć opisany szereg czynności.</p> |
|    | <p><b>Ściemnianie oświetlenia u góry i u dołu równoległe</b></p> <ul style="list-style-type: none"> <li>Po włączeniu lustra i włączeniu górnych i dolnych świateł naciśnij i przytrzymaj przycisk, aż osiągnięta zostanie żądana wartość jasności lub wartość końcowa.</li> <li>Po pierwsze, jasność jest regulowana, a następnie zmieniana równomiernie.</li> </ul> <p>Ustawienia zostaną zapamiętane i aktywne przy kolejnym włączeniu.</p>   |
|    | <p><b>Oświetlenie frontu i ściany</b></p> <ul style="list-style-type: none"> <li>Dotknięcie przycisku przy włączonym lustrze powoduje włączenie oświetlenia frontowego i oświetlenia ściany.</li> <li>Ponowne dotknięcie spowoduje wyłączenie lustra.</li> </ul>  |
|    | <p><b>Oświetlenie umywalki</b></p> <ul style="list-style-type: none"> <li>Dotknięcie przycisku przy włączonym lustrze powoduje włączenie oświetlenia umywalki.</li> <li>Ponowne dotknięcie spowoduje wyłączenie lustra.</li> </ul> <p>Po wyłączeniu obu systemów oświetlenia lustro wyłącza się.</p>  |
| <br> | <p><b>Ściemnianie oświetlenia frontu, ściany i umywalki</b></p> <ul style="list-style-type: none"> <li>Należy przy włączonym lustrze wcisnąć przycisk i przytrzymać do chwili osiągnięcia pożądanej jasności lub wartości końcowej.</li> </ul> <p>Ustawienia zostaną zapamiętane i aktywne przy kolejnym włączeniu.</p>   |
|    | <p><b>Równoległe przyciemnianie oświetlenia na górze i na dole</b></p> <ul style="list-style-type: none"> <li>Wcisnąć przycisk światła dziennego białego i przytrzymać, barwa światła zostanie zmieniona na chłodną biel.</li> <li>Po osiągnięciu pożądanej barwy światła zwolnić przycisk.</li> </ul> <p>Ustawienia zostaną zapamiętane i aktywne przy kolejnym włączeniu.</p> <p><b>Ustawianie barwy światła dziennego białego (zimna biel)</b></p> <ul style="list-style-type: none"> <li>Dotknąć przycisku, barwa światła zmieni się na 6500 kelwinów.</li> </ul>   |



| Przy-cisk   | Funkcja  |
|---|--|
|    | <p><b>Zmiana barwy światła na cieplejszą</b></p> <ul style="list-style-type: none"> <li>Wcisnąć przycisk światła dziennego białego i przytrzymać, barwa światła zostanie zmieniona na ciepłą biel.</li> <li>Po osiągnięciu pożądanej barwy światła zwolnić przycisk.</li> </ul> <p>Ustawienia zostaną zapamiętane i aktywne przy kolejnym włączeniu.</p> <p><b>Zmiana barwy światła na ciepłą biel</b></p> <ul style="list-style-type: none"> <li>Dotknąć przycisku, barwa światła zmieni się na 2700 kelwinów.</li> </ul> |
| <p><b>Części zamienne z numerami zamówienia, patrz stronie 27.</b></p>              |  |
|    | <p>Do wymiany źródła światła uprawniony jest wyłącznie producent, obsługa klienta lub osoba, wykazująca równorzędne kwalifikacje.</p>  |
|  | <p>Informacje dotyczące gwarancji dostępne są w dołączonej <b>karcie pielęgnacyjno-gwarancyjnej</b>.</p>   |
|  | <p><b>Informacja o utylizacji!</b> Urządzenia, oznaczone tym znakiem <b>nie</b> powinny być usuwane wraz z odpadem domowym, lecz należy je przekazać do punktu zbioru odpadów, przewidzianego do takich celów!</p>   |

**i** Данная инструкция сборки установки составлена для пользователя для облегчения обслуживания и упрощения эксплуатации. Пожалуйста, после установки сохраните данную инструкцию.



**Символы и их значение**

-  **Внимание!** Опасность получения травм или повреждений.
-  **Внимание!** Опасность поражения электрическим током.
-  **Внимание!** Опасность получения повреждений от воды.
-  Совет, подсказка или ссылка
-  Правильная сборка/функционирование
-  Неправильная сборка
-  Используйте монтажные детали
-  Дополнительные комплектующие
-  Включить / выключить
-  Переднее / настенное освещение
-  Освещение для раковины
-  Дневное освещение (холодный белый)
-  Дневное освещение (теплый белый)

**Информация по технике безопасности**

-  – Монтаж электрооборудования должен осуществляться квалифицированным электриком-монтажником в соответствии с IEC 60364-7-701/ VDE 0100, часть 701. Во время установки должны быть соблюдены все национальные и местные нормы и правила.
- Ремонт неисправного устройства или кабеля питания осуществляется специалистами сервисного центра производителя или аналогичным квалифицированным специалистом.
- Необходимо убедиться в том, что стена сможет выдержать вес зеркала.
-  Во избежание получения травм или повреждений установка продукта должна осуществляться двумя специалистами.W

**Целевое назначение**

- Зеркальный шкаф с регулируемой подсветкой для использования в ванных комнатах и туалетах.
-  Продукт подходит только для установки внутри помещений!
-  **Внимание!** Установка продукта возможна только в теплых помещениях.

**CE Декларация соответствия** Данный продукт отвечает требованиям соответствующих директив ЕС. Декларация соответствия для данного продукта может быть получена по следующему адресу: Компания KEUCO GmbH & Co. KG, Oesestraße 36, D-58675 Хемер

**Технические характеристики**

- Электропитание: 220-240В перем. тока 50/60Гц
- Макс. потребление мощности:
 

| № изделия:    | Ширина  | Вес     | Свет    |
|---------------|---------|---------|---------|
| 14337 1723X1: | 700 мм  | 20,6 кг | 48,5 Вт |
| 14332 1723X1: | 800 мм  | 23,0 кг | 50,0 Вт |
| 14333 1723X1: | 900 мм  | 25,3 кг | 51,9 Вт |
| 14334 1723X1: | 1000 мм | 27,8 кг | 53,4 Вт |
| 14338 1723X1: | 1050 мм | 29,1 кг | 54,1 Вт |
- Тип защиты: IP20
- Условия эксплуатации: температура 5—40° C
- Цвет светового излучения 2700 – 6500 кельвинов

**Габариты установки, см. на странице 2.**

**Установка, см. рисунок 1 на странице 21.**

**Подключение, см. рис. 4 на стр. 22.**

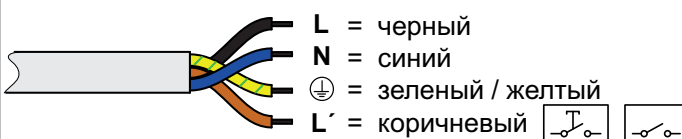









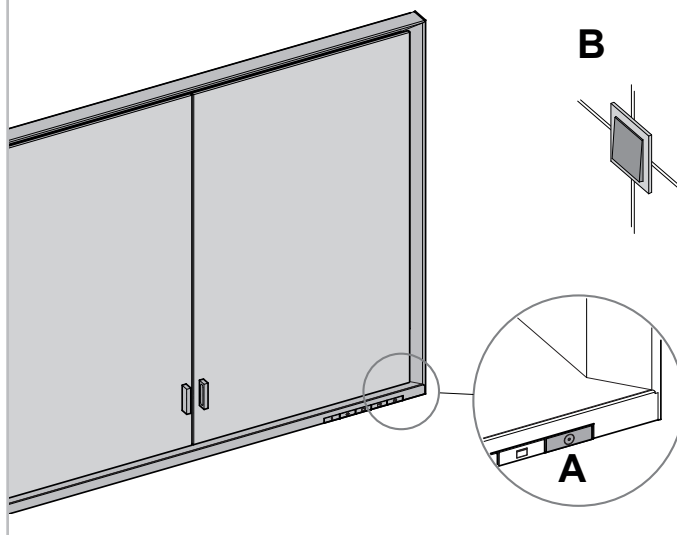



**Принцип работы**

**i** В качестве опционального решения, а также в случае наличия схемы включения и выключения освещения с нескольких мест, управление освещением зеркального шкафа может осуществляться при помощи либо сенсорной кнопки **A**, расположенной на зеркале, либо внешнего выключателя освещения **B** (тип подключения I или III), см. рисунок 4 на странице 22.

В зависимости от типа подключения, розетки находятся под постоянным напряжением (I или II) или соединены последовательно (III).

KEUCO рекомендует подключение типа I в сочетании с кнопочным выключателем для включения/выключения.



| Основные функции   |   | Кнопка   | Функция  |
|--|---|--|--|
|    | <p><b>Свет вкл./выкл.</b></p> <ul style="list-style-type: none"> <li>• Нажатие кнопки включает зеркало с выбранными параметрами. Выключение светодиодной лампочки белого цвета.</li> <li>• Повторное нажатие выключает зеркало. Включение светодиодной лампочки белого цвета.</li> <li>• Светодиодная лампочка белого цвета может быть выключена.</li> </ul> <p>– Включение зеркала</p> <p>– Нажатие и удерживание кнопки в течение 10 секунд.</p> <ul style="list-style-type: none"> <li>- Выключение освещения.</li> <li>- Короткая вспышка света указывает на то, что выключена светодиодная лампочка белого цвета.</li> </ul> <p>Для поддержания светодиодной лампочки белого цвета во включенном состоянии повторите описанную выше процедуру.</p> |   | <p><b>Установка дневного освещения (холодного)</b></p> <ul style="list-style-type: none"> <li>• Для включения холодного дневного освещения нажмите данную кнопку.</li> <li>• Отпустите кнопку, когда будет достигнута необходимая степень яркости света.</li> </ul> <p>Степень яркости освещения будет сохранена и восстановлена при следующем включении зеркала.</p> <p><b>Установка дневного освещения (холодного белого)</b></p> <ul style="list-style-type: none"> <li>• Нажмите кнопку для установки цветовой температуры на 6500 Кельвин.</li> </ul> |
|    | <p><b>Затемнение освещения сверху и снизу параллельно</b></p> <ul style="list-style-type: none"> <li>• Включив зеркало и включив верхний и нижний свет, нажмите и удерживайте кнопку, пока не будет достигнуто желаемое значение яркости или окончательное значение.</li> <li>• Сначала яркость регулируется, а затем изменяется равномерно.</li> </ul> <p>Степень яркости освещения будет сохранена и восстановлена при следующем включении зеркала.</p>   |   | <p><b>Увеличение теплоты дневного освещения</b></p> <ul style="list-style-type: none"> <li>• Для увеличения теплоты дневного освещения нажмите данную кнопку.</li> <li>• Отпустите кнопку, когда будет достигнута необходимая степень яркости света.</li> </ul> <p>Степень яркости освещения будет сохранена и восстановлена при следующем включении зеркала.</p> <p><b>Установка дневного освещения (теплого белого)</b></p> <ul style="list-style-type: none"> <li>• Нажмите кнопку для установки цветовой температуры на 2700 Кельвин.</li> </ul>       |
|  | <p><b>Переднее / настенное освещение</b></p> <ul style="list-style-type: none"> <li>• Для включения переднего / настенного освещения нажмите данную кнопку.</li> <li>• Повторное нажатие кнопки выключит свет.</li> </ul>   | <p><b>Запасные части с порядковыми номерами, см. страницу 27.</b></p> <p> Замена лампочек осуществляется специалистами сервисного центра производителя или аналогичным квалифицированным специалистом.</p> <p> Информацию о гарантии и указания по уходу см. в прилагаемом <b>паспорте по уходу и гарантийному обслуживанию.</b></p> <p> <b>Информация об утилизации</b> Устройства с данной пометкой <b>не следует</b> утилизировать вместе с бытовыми отходами. Такие устройства должны утилизироваться с продуктами аналогичной категории.</p> |  |
|  | <p><b>Освещение для раковины</b></p> <ul style="list-style-type: none"> <li>• Для включения освещения для раковины нажмите данную кнопку.</li> <li>• Повторное нажатие кнопки выключит свет.</li> </ul> <p>Зеркало выключится, когда будут активны оба индикатора.</p>  |  |  |
|  | <p><b>Приглушение переднего / настенного освещения и освещения для раковины</b></p> <ul style="list-style-type: none"> <li>• Для регулирования степени яркости освещения нажмите данную кнопку.</li> </ul> <p>Степень яркости освещения будет сохранена и восстановлена при следующем включении зеркала.</p>  |  |  |
|  |   |  |  |

1

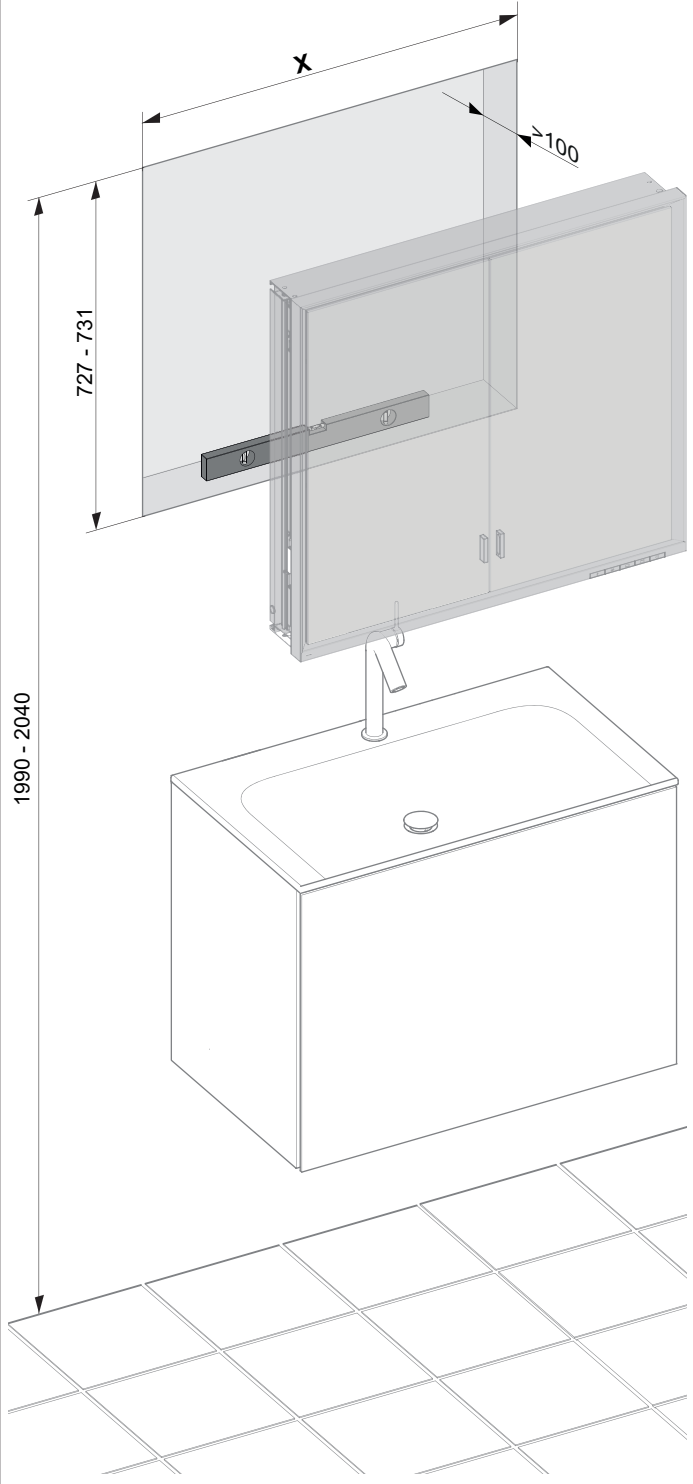
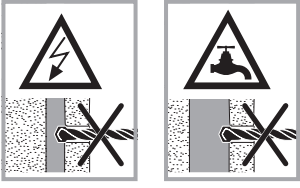

2

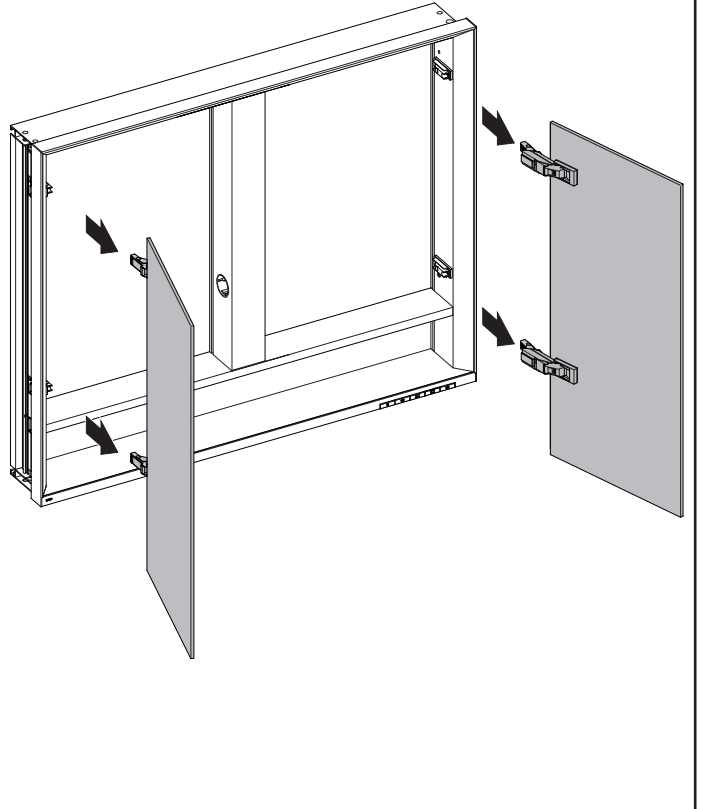

3

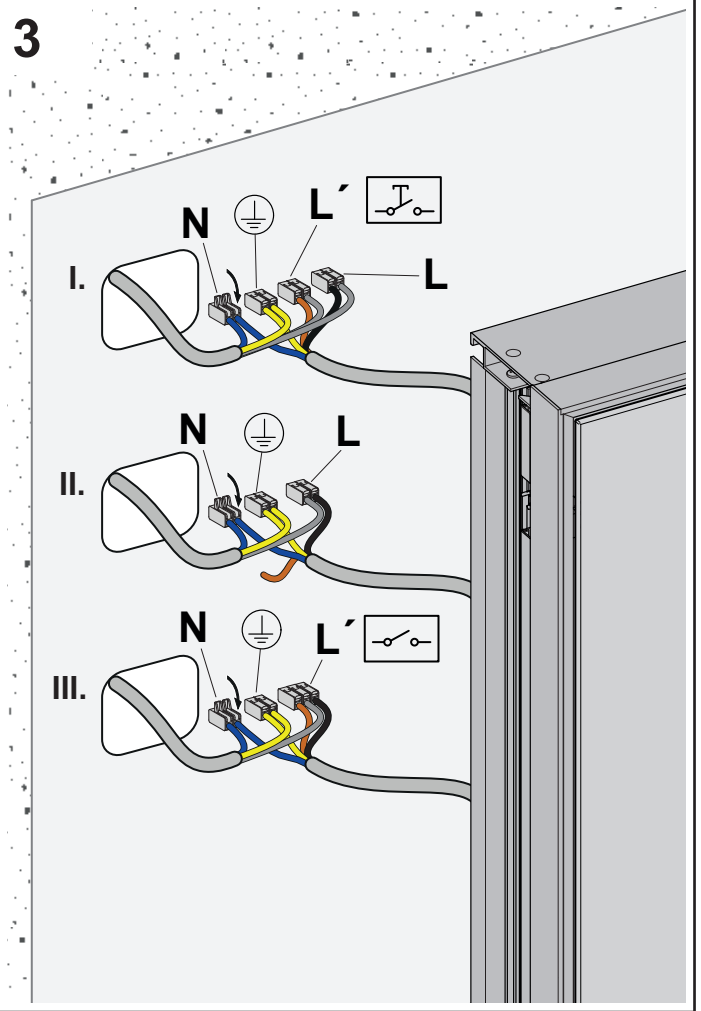

|   | 14337     | 14332     | 14333     | 14334     | 14338       |
|---|-----------|-----------|-----------|-----------|-------------|
| X | 680 - 696 | 780 - 796 | 880 - 896 | 980 - 996 | 1030 - 1046 |

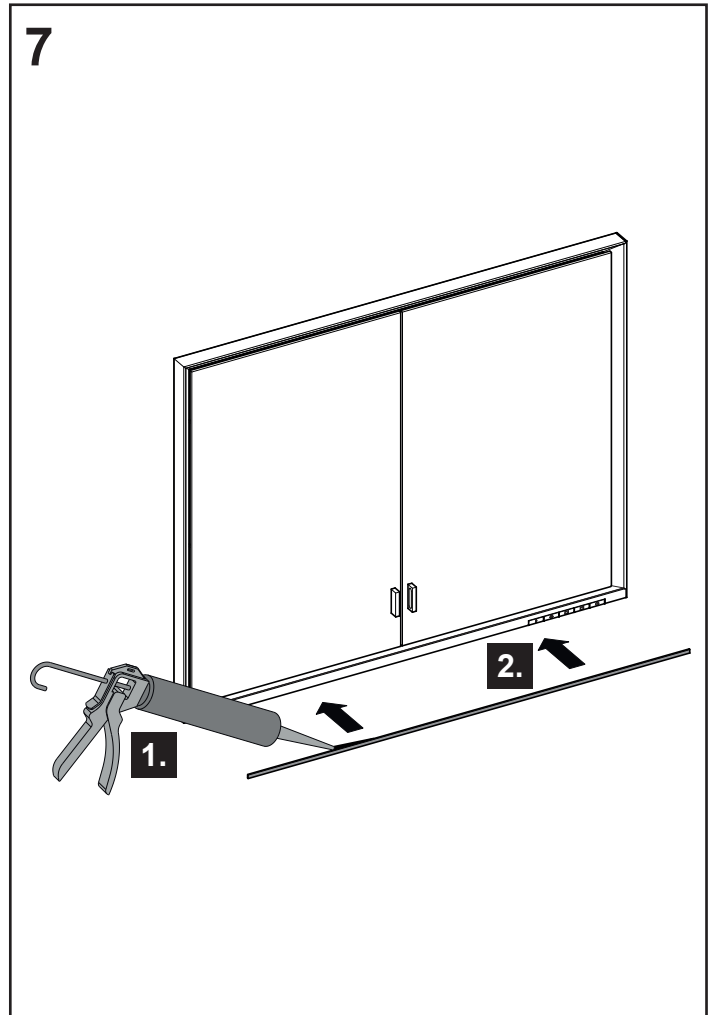
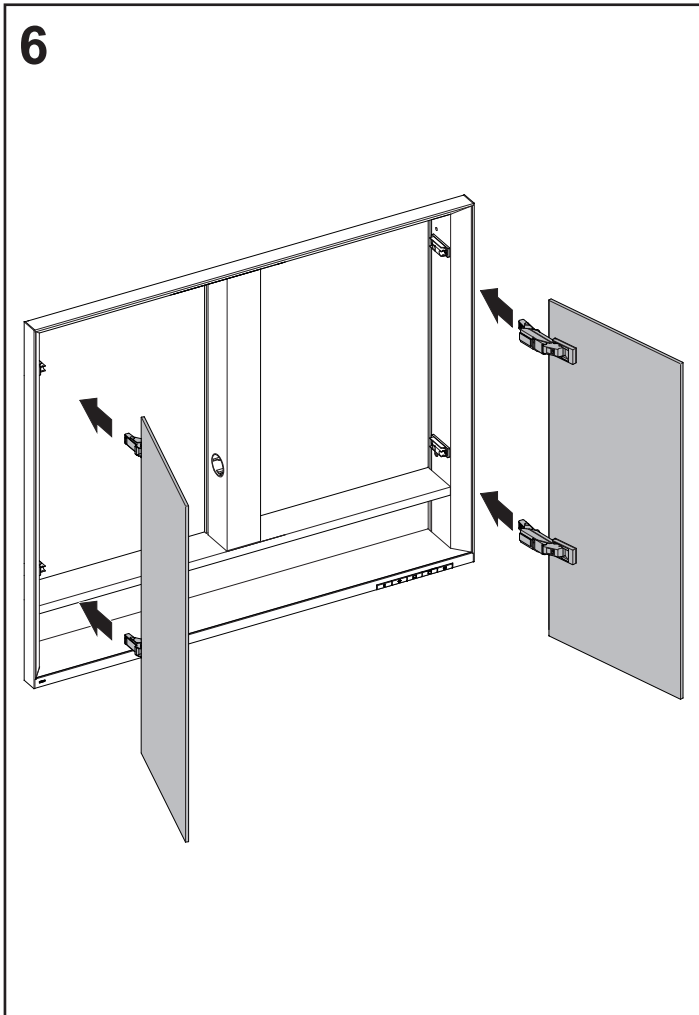
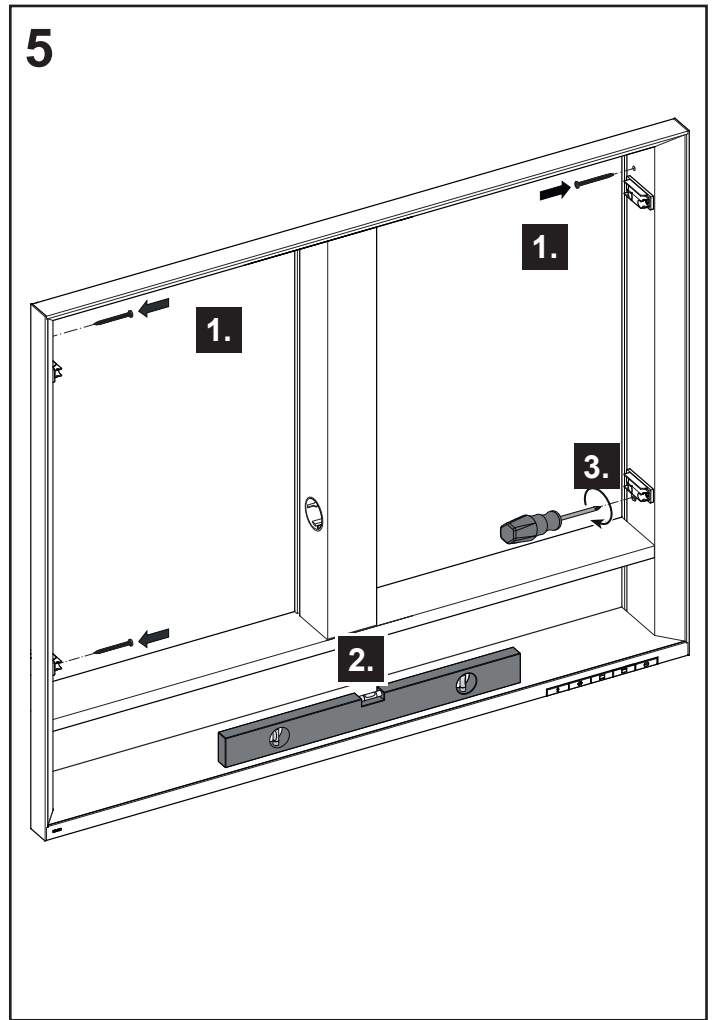
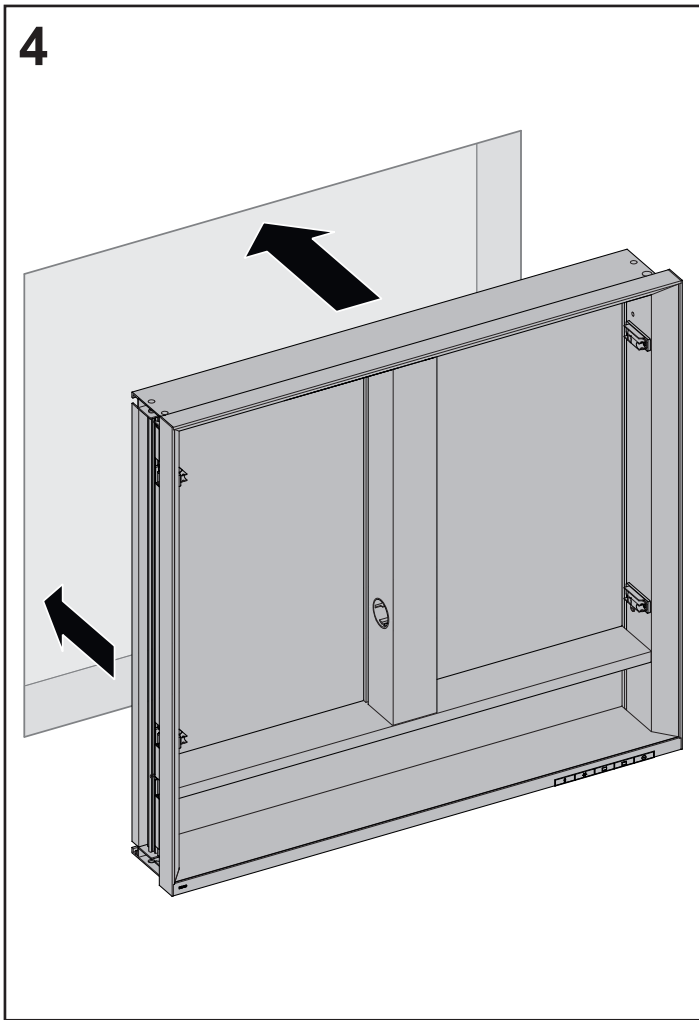

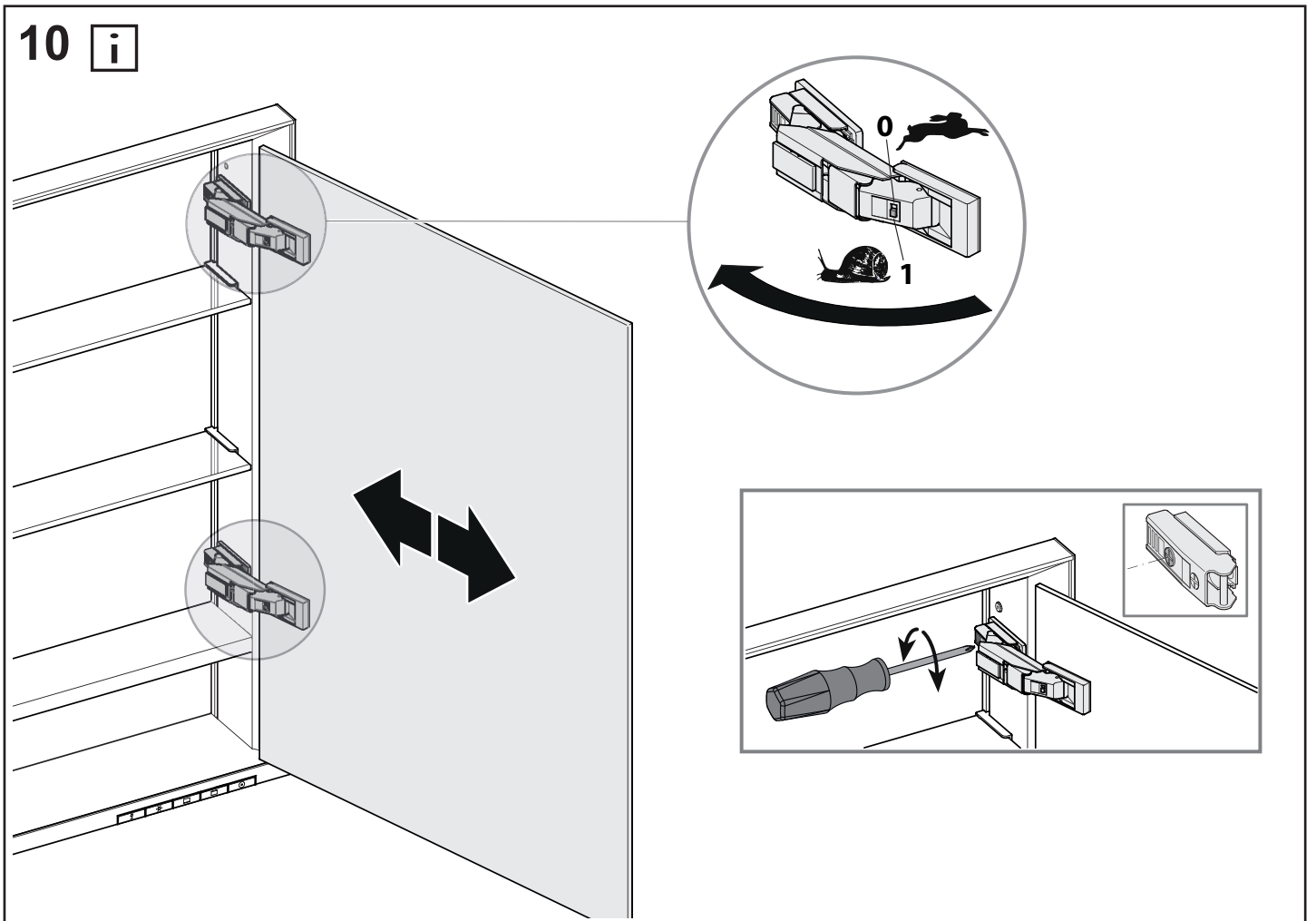
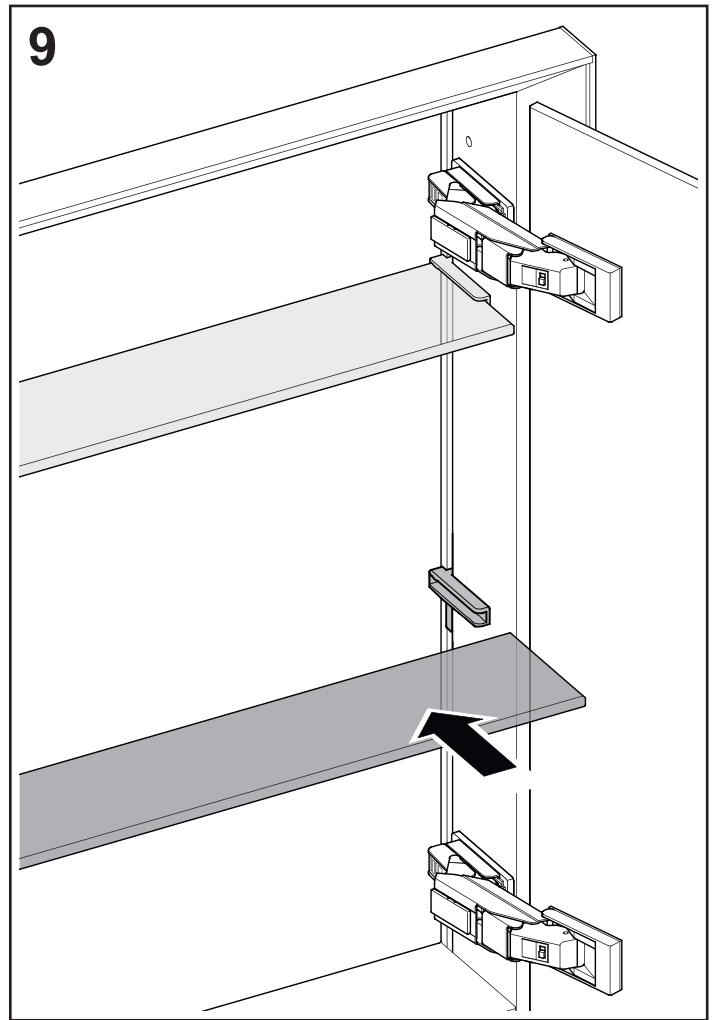
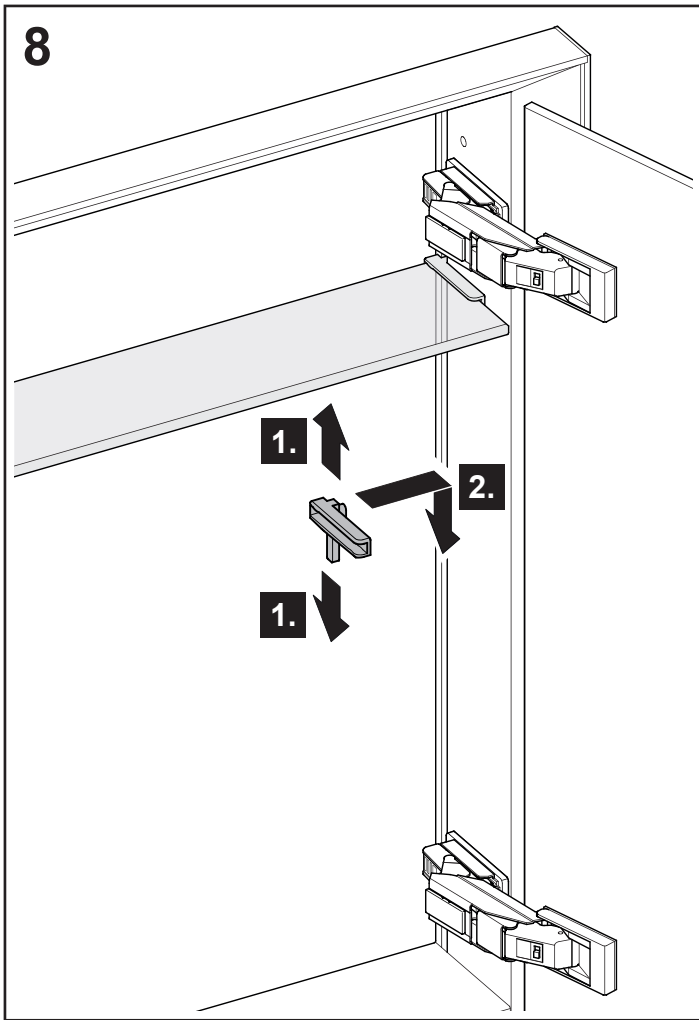

# 11

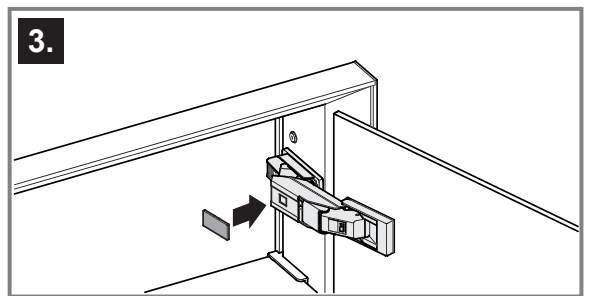
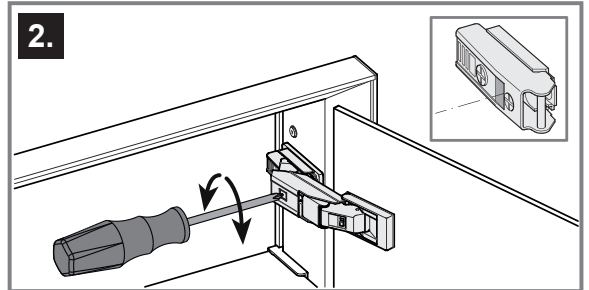
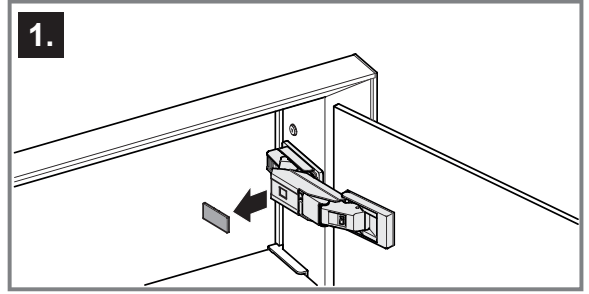
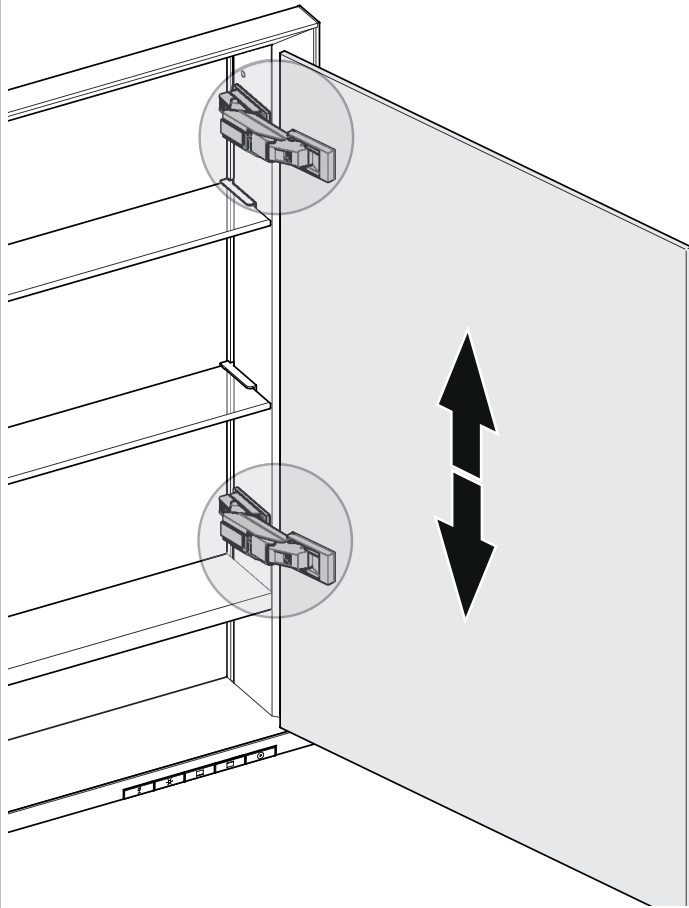

# 12

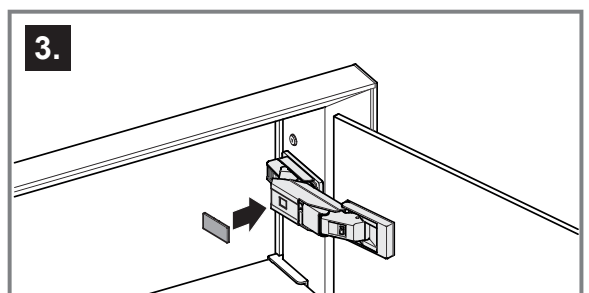
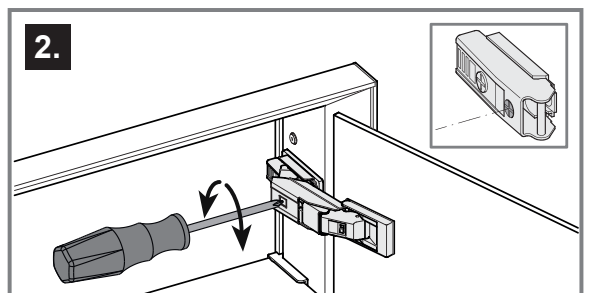
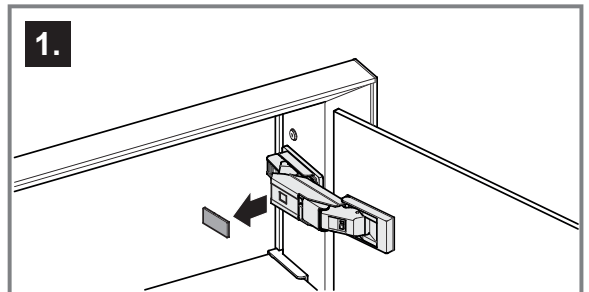
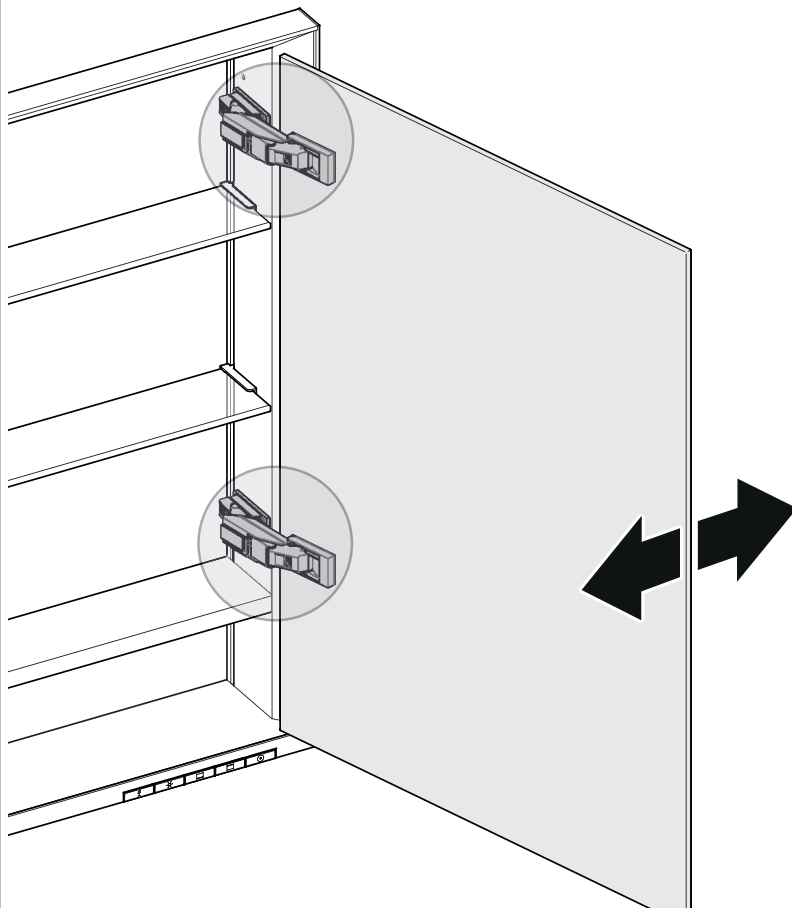





A series of horizontal lines for writing, consisting of 20 evenly spaced lines that span the width of the page.



A series of horizontal lines for writing, consisting of 20 evenly spaced lines that span the width of the page.

**DE** Ersatzteile

**FR** Pièces de rechange

**CS** Náhradní díly

**EN** Spare parts

**IT** Ricambi

**PL** Części zamienne

**ES** Piezas de recambio

**NL** Reserveonderdelen

**RU** Запчасти

90107000001\*=-EN

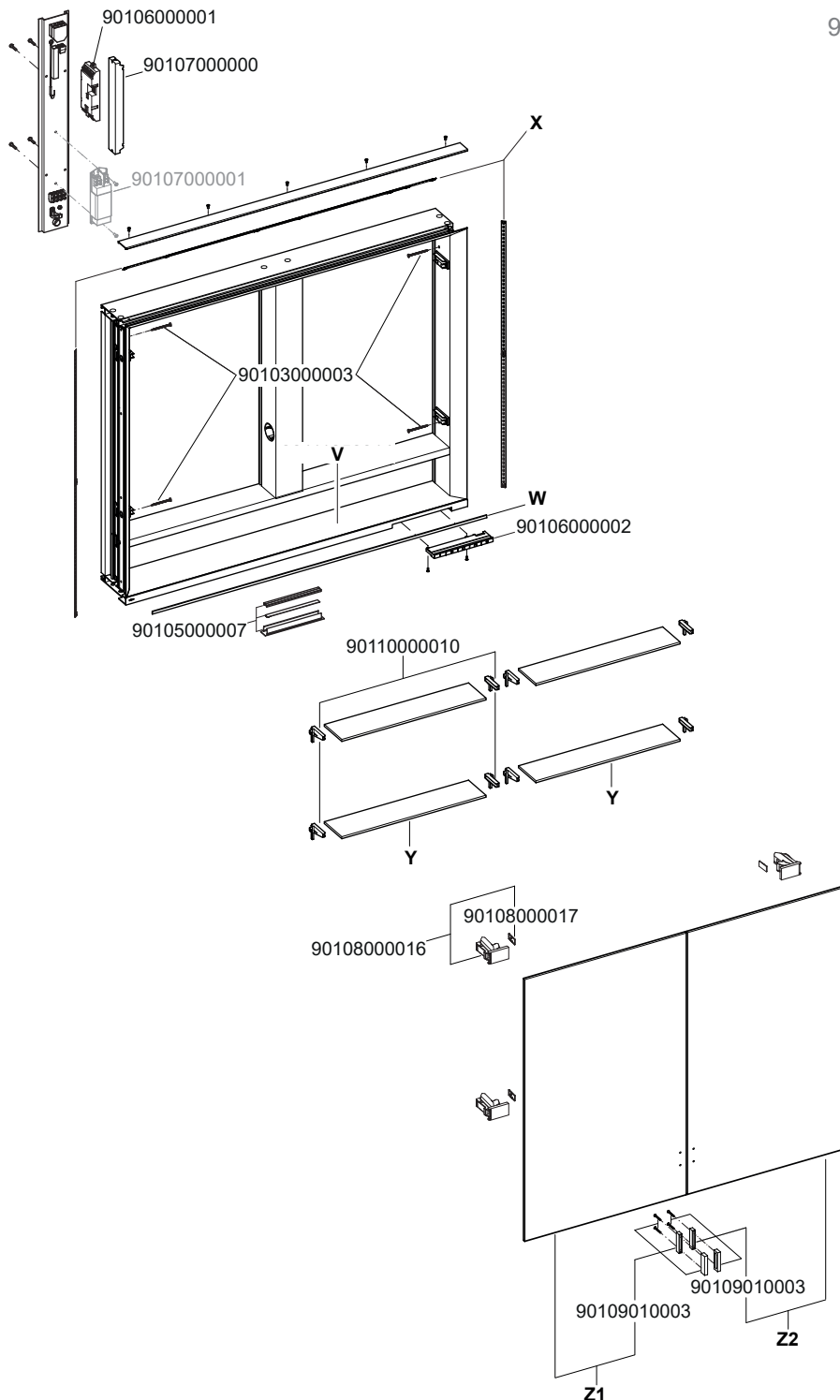

|           | <b>14337 1723X1</b> | <b>14332 1723X1</b> | <b>14333 1723X1</b> | <b>14334 1723X1</b> | <b>14338 1723X1</b> |
|-----------|---------------------|---------------------|---------------------|---------------------|---------------------|
| <b>V</b>  | 90111850012         | 90111850013         | 90111850014         | 90111850015         | 90111850016         |
| <b>W</b>  | 90100170008         | 90100170001         | 90100170002         | 90100170003         | 90100170009         |
| <b>X</b>  | 90105000144         | 90105000002         | 90105000003         | 90105000004         | 90105000145         |
| <b>Y</b>  | 90110000132         | 90110000133         | 90110000134         | 90110000135         | 90110000136         |
| <b>Z1</b> | 90101010230         | 90101010219         | 90101010221         | 90101010223         | 90101010227         |
| <b>Z2</b> | 90101010229         | 90101010218         | 90101010220         | 90101010222         | 90101010226         |

