

## **Gebrauchs- und Montageanleitung** ***Operating and installation instructions***

Funkfernbedienung FX Next / Set FXS Next  
für Durchlauferhitzer

*Remote control FX Next / kit FXS Next  
for instantaneous water heaters*



de	>	2
en	>	16
fr	>	30
nl	>	44
pt	>	58
es	>	72
pl	>	86
ru	>	100
cs	>	114
sk	>	128
bg	>	142
sr	>	156
sv	>	170
gr	>	184



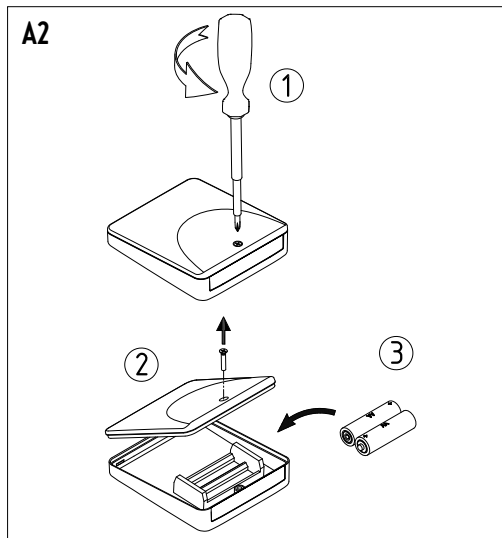
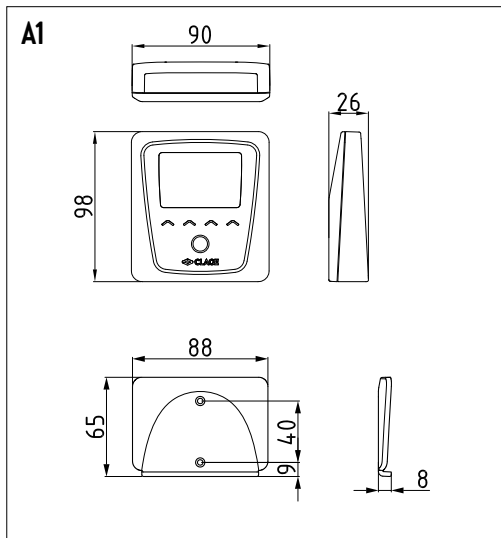

A3

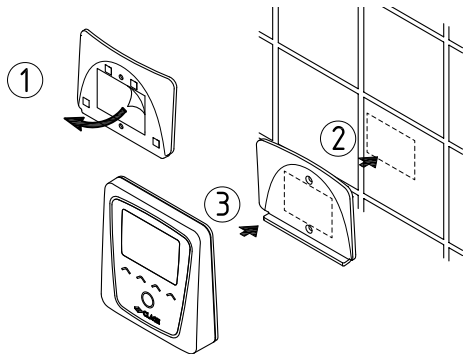

A4

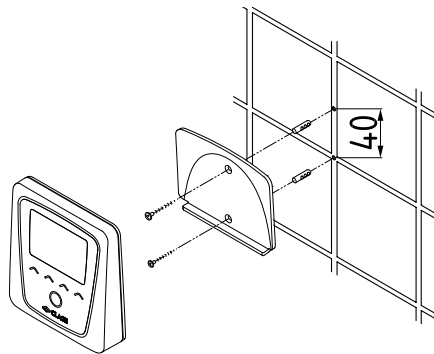

A5

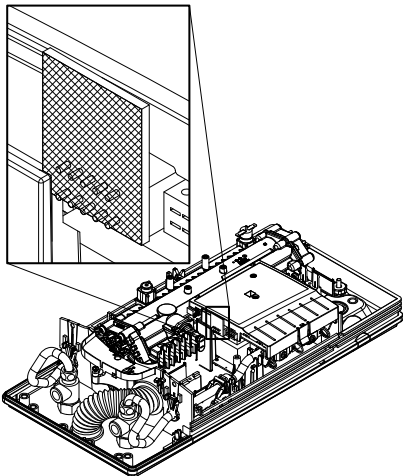

A6

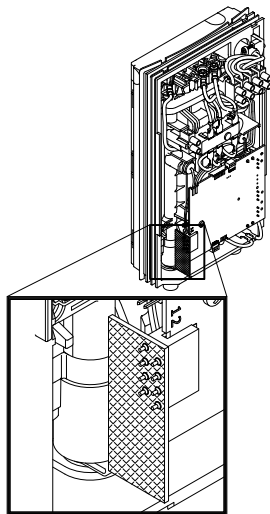

A7

	<b>DEX_4521</b>	<b>RSSI: -54</b>
	DSX_0061	RSSI: -57
	CFX_1071	RSSI: -59

←   ▾   ▴   OK

A8

 BT-PIN eingeben

00   **00**

←   ▾   ▴   OK

A9

 Verbindung hergestellt.  
Synchronisiere Daten

←   ▾   ▴   OK

Abbildungsverzeichnis / List of figures / Liste des figures / Lijst van figuren / Lista de Figuras / Lista de Figuras / Lista liczb  
Список рисунков / Seznam čísel / Zoznam čísiel / Списък с фигури / Lista figura / Lista över figurer / Λίστα εικόνων

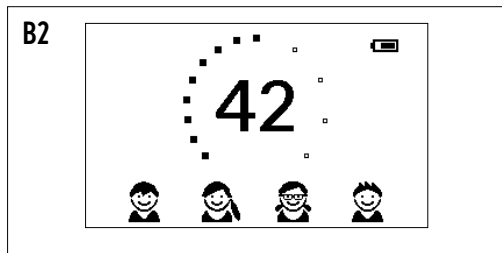
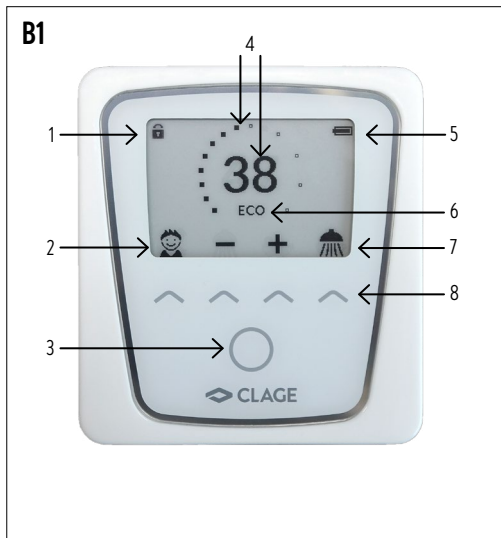



B4

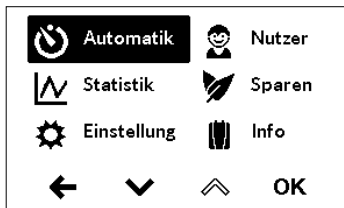

B5

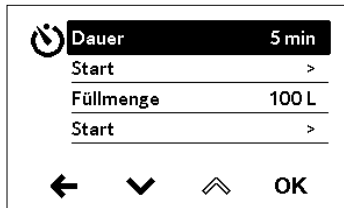



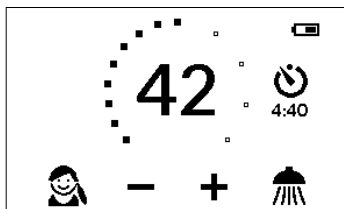

B6

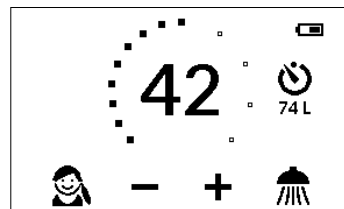







B7



B8

	<b>Temperaturgrenze</b>	<b>AUS</b>	
	Bediensperre	AUS	
	Strompreis	0,00 €/kWh	
	Wasserpreis	0,00 €/m <sup>3</sup>	
	Lastabwurf	0	
			OK

B9

	<b>PIN eingeben</b>		
	Geschützte Bereiche		
	PIN löschen		
			OK

B10

	PIN eingeben		
<b>01</b>	<b>00</b>		
			

B11

	PIN wiederholen		
<b>01</b>	<b>02</b>		
			OK

B12

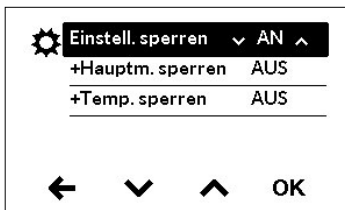

B13



B14

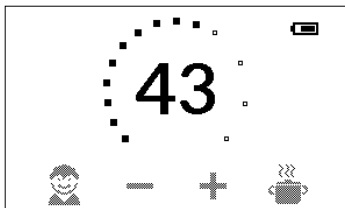

B15

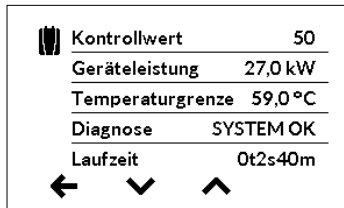

## Inhaltsverzeichnis

DE	Vereinfachte EU-Konformitätserklärung .....	2	7. Gebrauch .....	7
	1. Sicherheitshinweise .....	3	Hauptansicht .....	7
	2. Gerätebeschreibung .....	4	Hauptmenü .....	8
	3. Technische Daten .....	4	Automatik (nur Modelle mit Motorventil) .....	9
	4. Abmessungen .....	5	Statistik .....	10
	5. Installation .....	5	Einstellungen .....	11
	Wandhalter montieren .....	5	Nutzer .....	13
	Funkadapter im Durchlauferhitzer montieren .....	5	Sparen (nur Modelle mit Motorventil) .....	13
	6. Inbetriebnahme .....	6	Geräteinformation .....	13
			8. Selbsthilfe und Kundendienst .....	14
			9. Batteriewechsel .....	15

**Die mit dem Gerät gelieferten Unterlagen sind sorgfältig aufzubewahren.**

### Vereinfachte EU-Konformitätserklärung

Hiermit erklärt die CLAGE GmbH, dass dieses Gerät der Richtlinie 2014/53/EU entspricht. Der vollständige Text der EU-Konformitätserklärung ist unter der folgenden Internetadresse verfügbar: [www.clage.de/downloads](http://www.clage.de/downloads)



- Montage und erste Inbetriebnahme dieser Funkfernbedienung dürfen nur durch einen anerkannten Fachhandwerksbetrieb erfolgen, der dabei für die Beachtung der bestehenden Normen und Installationsvorschriften voll verantwortlich ist. Wir übernehmen keine Haftung für Schäden, die durch Nichtbeachtung dieser Anleitung entstehen. Lesen Sie diese Anleitung komplett durch, bevor Sie die Funkfernbedienung in Betrieb nehmen.
- Die Bedienung am Gerät und an der Funkfernbedienung sind gleichberechtigt. Die zuletzt eingestellte Temperatur wird vom Durchlauferhitzer angewendet. Stellen Sie sicher, dass nicht ungewollt eine zu hohe Temperatur gewählt wird. Wir empfehlen die Funktion der Temperaturbegrenzung zu aktivieren (siehe Anleitung Durchlauferhitzer).
- Leere Batterien können auslaufen und die Funkfernbedienung beschädigen. Daher sind die Batterien bei aufleuchtendem Batteriesymbol im Display oder fehlender Reaktion auf Tastendruck sofort zu ersetzen.
- Bei längerer Nichtbenutzung der Funkfernbedienung die Batterien aus der Funkfernbedienung entnehmen.
- Die Funkfernbedienung keiner Feuchtigkeit aussetzen.
- Funkfernbedienung und Wandhalter nicht in die Nähe von Kreditkarten oder anderer Karten mit Magnetstreifen bringen. Die eingebauten Magnete können den Magnetstreifen der Karte unlesbar machen.
- Dieses Gerät kann von Kindern ab 3 Jahren und darüber sowie von Personen mit verringerten physischen, sensorischen oder mentalen Fähigkeiten oder Mangel an Erfahrung und Wissen benutzt werden, wenn sie beaufsichtigt oder bezüglich des sicheren Gebrauchs des Gerätes unterwiesen wurden und die daraus resultierenden Gefahren verstehen. Kinder dürfen nicht mit dem Gerät spielen. Reinigung und Benutzerwartung dürfen nicht von Kindern ohne Beaufsichtigung durchgeführt werden.
- Bei Fehlfunktionen der Funkfernbedienung sofort die Batterien entnehmen.

## 2. Gerätebeschreibung

DE Das Funkfernbedienungsset FXS Next besteht aus der Funkfernbedienung FX Next und dem Funkadapter. Die FX Next gestattet die komfortable Bedienung der Durchlauferhitzer CFX, CEX, DFX, DEX Next und DSX Touch auch dann, wenn der Durchlauferhitzer unter einem Waschtisch oder im Nebenraum installiert ist. Eine energieeffiziente und bedarfsgerechte Wahl der Wassertemperatur ist mit der Funkfernbedienung FX Next auch unter diesen Bedingungen weiterhin möglich.

Die Kommunikation zwischen Funkfernbedienung und Durchlauferhitzer erfolgt über Bluetooth®. Durch diese Technologie ist eine sichere Datenübermittlung auch unter schwierigen Installationsbedingungen sichergestellt.

Um die Funkfernbedienung mit einem CEX oder DEX Next Durchlauferhitzer zu verbinden, muss der mitgelieferte Funkadapter im Durchlauferhitzer montiert werden.

## 3. Technische Daten

Typ	FX Next
Betriebsspannung	3V
Batterietyp	2 × AA Alkaline <sup>1)</sup>
Schutzart	IP20
Reichweite	10 Meter inkl. Wand
Sendeleistung	≤ 8 mW
Sende- / Empfangsfrequenzbereich	2,4 - 2,4385 GHz
Funkabstrahlung	ungerichtet
Zulassungen	Europa EN 300 328 / CE

1) Wiederaufladbare Batterien (»Akkus«) dürfen nicht verwendet werden.

## 4. Abmessungen

Siehe Abbildung A1 (Maßangaben in mm).

DE

## 5. Installation

### Wandhalter montieren

- **Prüfen Sie vor der Montage des Wandhalters, ob die Funkfernbedienung an der vorgesehenen Position Funkkontakt zum Durchlauferhitzer aufnehmen kann.**
- Der Wandhalter der Funkfernbedienung kann wahlweise mit dem Klebestreifen nach Abziehen der Schutzfolien auf eine feste Unterlage (z.B. Fliese) geklebt werden (Abb. A3) oder mit geeigneten Dübeln ( $\varnothing$  4 mm) und Schrauben an der Wand montiert werden (Abb. A4). Maßangaben in mm.
- Bei der Montage mit Klebestreifen ist auf eine trockene, fett- und seifenfreie Oberfläche zur Anbringung zu achten.
- Bei Verwendung des Klebestreifens ist nach dem Andrücken keine Positionskorrektur mehr möglich, da der Kleber eine sehr hohe Klebkraft besitzt. Achten Sie daher auf eine waagerechte Ausrichtung beim Aufkleben.
- Die Funkfernbedienung wird magnetisch am Wandhalter gehalten.

### Funkadapter im Durchlauferhitzer montieren

Bei den Modellen CFX, DFX und DSX Touch ist der Funkadapter werkseitig bereits installiert.

- **Vor der Installation des Funkadapters den Durchlauferhitzer spannungsfrei schalten!**
  - Achten Sie auf die korrekte Position des Steckers!
  - Der Stecker muss richtig in die Nut gesteckt sein.
1. Durchlauferhitzer gemäß der Anleitung des Gerätes öffnen.
  2. Funkadapter auf die Elektronik aufstecken (siehe Abb. A5 bzw. A6). Gegebenenfalls vorher die Elektronikabdeckung entfernen.
  3. Haube wieder aufsetzen und befestigen.

## 6. Inbetriebnahme

DE

1. Stellen Sie sicher, dass die Stromzufuhr zum Durchlauferhitzer eingeschaltet ist (Sicherungen) und das Display des Durchlauferhitzers (falls vorhanden) den aktuellen Sollwert anzeigt.
2. Nach dem Einlegen der Batterien in die Funkfernbedienung (Abb. A2) erscheint die Sprachauswahl. Wählen Sie ihre bevorzugte Bediensprache aus und bestätigen Sie mit »OK«.
3. Anschließend werden maximal zehn gefundene Bluetooth-Geräte gescannt und aufgelistet (Abb. A7). Der Gerätenamen setzt sich aus dem Modellkürzel und den letzten 4 Stellen der Seriennummer zusammen (bei CEX/CFX nur Modellkürzel). Der Scan kann durch wählen von  wiederholt werden.
4. Selektieren Sie Ihren Durchlauferhitzer und bestätigen mit »OK«. Es erscheint die PIN-Eingabe (Abb. A8).
5. **DFX/DEX/DSX:** Geben Sie die ersten vier Stellen der Bluetooth-PIN ein und bestätigen Sie mit »OK«. Die PIN befindet sich auf oder bei dem Typenschild Ihres Durchlauferhitzers.  
**CEX/CFX:** Geben sie die letzten vier Ziffern der Seriennummer ein. Die Seriennummer befindet sich auf dem Typenschild des Durchlauferhitzers und auf dem Garantieheft.
6. Die Fernbedienung ist jetzt mit dem Durchlauferhitzer verbunden und startet die Datensynchronisierung (Abb. A9). Dies kann einige

Sekunden dauern. Anschließend wechselt die Fernbedienung zur Sollwertanzeige.

7. Testen Sie die Funktion durch Änderung des Sollwertes über die Fernbedienung und Prüfen der Wassertemperatur.

War die Anmeldung nicht erfolgreich, erscheint kurz die Meldung »Verbindung fehlgeschlagen«. Anschließend wechselt die Ansicht wieder zur Liste mit den gefundenen Bluetooth-Geräten.

Wird Ihr Gerät auch nach mehreren Versuchen nicht gefunden, prüfen Sie die Aufsteckposition des Funkadapters.

### Hinweise:

- Bei nicht angemeldeter Funkfernbedienung bzw. bei Verlust des Funkkontakts bleibt die zuletzt eingestellte Temperatur erhalten.
- Nach einem Batteriewechsel ist keine erneute Anmeldung erforderlich.
- Eine erneute Anmeldung ist nur nach durchgeführtem Werksreset oder bei dauerhafter Anzeige »Kein Gerät verbunden« an der Funkfernbedienung durchzuführen.



## 7. Gebrauch

### Hauptansicht

Das E-Paper-Display wechselt nach ca. 15 Sekunden ohne Tastendruck automatisch in die Hauptansicht.

Durch einfaches Tippen auf eine der Sensortasten können verschiedene Nutzerprofile und Anwendungen ausgewählt oder Temperaturänderungen vorgenommen werden.

### Displayanzeigen (Abb. B1)

Pos.	Funktion
1	Statusanzeige oben
2	Nutzer
3	Menütaste
4	Temperaturanzeige
5	Batterieanzeige
6	Statusanzeige unten
7	Anwendungen
8	Sensortasten

### Temperaturanzeige

Der Skalenring wird bei steigender Temperatureinstellung aufgefüllt. Bei

Wasserfluss zeigt der Ring die Leistungsaufnahme an. Zusätzlich wird die Solltemperatur in °C in der Displaymitte angezeigt.

### Temperatureinstellung

Die Wunschtemperatur kann über die zwei mittleren Sensortasten in einem Bereich von 20 °C bis 60 °C gewählt werden. Einmaliges Tippen ändert die Temperatur um 1 °C, im Komfortbereich zwischen 35 °C und 43 °C um 0,5 °C. Wird die Temperatur unter 20 °C eingestellt, erscheint das Symbol ❄️ in der Temperaturanzeige und das Gerät schaltet die Heizfunktion ab.

### Nutzerauswahl

Es können bis zu vier Nutzerprofile angepasst werden. Jeder Nutzer hat die Möglichkeit, sich seine Wunschtemperaturen für die verschiedenen Anwendungsbereiche in seinem Profil zu speichern. Die Nutzerprofile können durch Tippen auf die linke Sensortaste aufgelistet und dann über die jeweilige Sensortaste unter den Profilbildern gewählt werden (Abb. B2). Profil individualisieren siehe Abschnitt »Nutzer«.

### Anwendungen

Hier können bereits voreingestellte Anwendungen aus zwei verschiedenen Nutzungsprofilen für Küche und Bad ausgewählt werden (wechseln der





## 7. Gebrauch

DE





Nutzungsprofile siehe Abschnitt »Einstellungen«. Durch Tippen der Sensortaste unter der Anzeige öffnet sich die Auswahl (Abb. B3). Tippen auf die Sensortaste unter einer der Anwendungen aktiviert diese.

Die Anwendungen sind abhängig vom Nutzungsprofil werkseitig auf die folgenden Temperaturwerte eingestellt:

### Profil Bad

 Individualanwendung = 35 °C,  Handwäsche = 35 °C,  
 Dusche = 38 °C,  Badewanne = 42 °C.

### Profil Küche

 Individualanwendung = 42 °C,  Handwäsche = 35 °C,  
 Heißwasser = 48 °C,  Kaltwasser = Heizung aus.

Um eigene Temperaturwerte zu speichern, wählen Sie eine Anwendung und stellen die gewünschte Temperatur ein. Anschließend tippen und halten Sie die Sensortaste unter Ihrem Profilbild oder unter der Anwendung für zwei Sekunden gedrückt.

### Statusanzeige oben

 Bediensperre aktiv (PIN)

 Die Zulauftemperatur liegt über dem Sollwert (Gerät heizt nicht)

### Statusanzeige unten

Anzeigebereich für Funktionen, welche eine Bestätigung vom Nutzer verlangen oder im Gebrauch von hoher Bedeutung sind.

 **Wartung:** Das Gerät hat einen Fehler erkannt. Weitere Informationen erhalten Sie im Hauptmenü unter »Info«.

**ECO** ECO-Modus: Wenn dieser Modus aktiviert ist und das Gerät in einem Energieeffizienten Bereich arbeitet, wird dies durch das ECO-Symbol angezeigt.

**MAX** Maximaltemperatur erreicht: Die Temperatur lässt sich nicht weiter erhöhen, da die eingestellte Temperaturgrenze erreicht wurde. Die Temperaturgrenze kann im Hauptmenü unter »Einstellungen« geändert werden.

### Hauptmenü

Über die Menütaste gelangen Sie in das Hauptmenü. Alle Funktionsmenüs und Speicherwerte des Gerätes können von hier ausgewählt werden (Abb. B4).

### Automatik (nur Modelle mit Motorventil)

Die Automatik misst entweder über die Funktion »Dauer« die Zeit in Sekunden oder über die Funktion »Füllmenge« den Durchfluss des erwärmten Wassers in Litern (Abb. B5). An der Armatur zugemischtes kaltes Wasser kann durch das Gerät nicht erfasst werden. Für eine korrekte Anwendung der Automatikfunktion nach Füllmenge ist es daher nötig, dass die Wunschtemperatur eingestellt und ausschließlich das Warmwasserventil an der Armatur geöffnet wird.

Pro Nutzerprofil wird je Funktion der jeweils zuletzt eingestellte Startwert gespeichert und kann jederzeit erneut aktiviert werden.

**Hinweis: Im Automatikbetrieb sind die Bedienfunktionen eingeschränkt. Bei Auswahl einer eingeschränkten Funktion erscheint ein Hinweisfenster. Durch Tippen auf »OK« deaktiviert sich die Automatik und alle Funktionen sind wieder frei verfügbar. Durch Tippen auf »Abbrechen« schließt sich das Hinweisfenster und die Automatik bleibt aktiviert.**

**Dauer:** Wählen Sie unter »Dauer« die gewünschte Zeit und danach »START«, um die Automatik zu aktivieren. Die Ansicht wechselt in die Hauptsteuerung in der die eingestellte Zeit rechts neben der Temperaturanzeige dargestellt wird (Abb. B6).

Öffnen der Warmwasserarmatur startet die Funktion und die Zeit beginnt

im Sekundentakt abzulaufen. Das Schließen der Armatur pausiert die Funktion nicht. Fließt bereits warmes Wasser während die Funktion aktiviert wird, startet sie unmittelbar.

Um die Funktion abzubrechen, tippen Sie auf die Menütaste und bestätigen die Hinweismeldung mit »OK«.

Wenn die Zeit abgelaufen ist, erscheint eine Hinweismeldung. Zusätzlich wird die Durchflussmenge, sofern gezapft wird, für etwa 5 Sekunden reduziert und dann wieder angehoben.

**Füllmenge:** Wählen Sie unter »Füllmenge« die gewünschte Wassermenge und danach »START«, um die Automatik zu aktivieren. Die Ansicht wechselt in die Hauptsteuerung in der die eingestellte Menge rechts neben der Temperaturanzeige dargestellt wird (Abb. B7). Öffnen der Warmwasserarmatur startet die Funktion und die eingestellte Füllmenge wird in Literschritten nach Durchflussmessung herunter gezählt.

Durch Schließen und Öffnen der Armatur kann die Funktion pausiert und wieder gestartet werden. Fließt bereits warmes Wasser während die Funktion aktiviert wird, startet sie unmittelbar. Um die Funktion abzubrechen, tippen Sie auf die Menütaste und bestätigen die Hinweismeldung mit »OK« oder unterbrechen Sie den Wasserfluss für eine Minute.

Wenn die Füllmenge erreicht ist, erscheint eine Hinweismeldung und das Gerät schließt die Warmwasserzufuhr über das Motorventil. Das

## 7. Gebrauch

DE

Motorventil bleibt geschlossen, bis die Hinweismeldung am Gerät oder via App / Fernbedienung quittiert wird.

Ein Schließen der Armatur ist immer notwendig, die Funktion darf daher nicht unbeaufsichtigt genutzt werden.



Vor Benutzung der Wanne vergewissern Sie sich, dass die Wassertemperatur Ihrem Wunsch entspricht.



**Tipp:** Unter »Statistik« ist die Wassermenge der letzten Zapfung erfasst. Um die benötigte Wassermenge für Ihre Badewannenfüllung zu ermitteln, füllen Sie die Wanne einmalig manuell mit warmem Wasser. Im Menüpunkt »Statistik« können Sie nach der Füllung die Wassermenge ablesen und dann diesen Wert in die Automatikfunktion »Füllmenge« für die nächste Wannenfüllung eingeben.

**Hinweis:** Bei Stromausfall während laufendem Timer nach Füllmenge, wird das Motorventil geschlossen. Nach Wiederherstellung der Stromversorgung bleibt das Ventil geschlossen und eine Sicherheitsabfrage erscheint in der Displayanzeige bis sie über »OK« bestätigt wird.

### Statistik



In den Statistiken werden Ihre Verbrauchs- und Nutzungsdaten durch das Gerät erfasst und grafisch dargestellt:

-  Wasserverbrauch
-  Stromverbrauch
-  Gesamtkosten des Verbrauchs

Durch Wählen von  oder  kann durch die verschiedenen Zeiträume geblättert werden. Die Verbräuche werden über einen Zeitraum der letzten Zapfung oder über den Gesamtverbrauch angezeigt.

**Hinweis:** Die Verbrauchs- und Nutzungsdaten sind nicht für Abrechnungszwecke geeignet.

### Einstellungen

Dieses Menü dient der grundlegenden Konfiguration des Gerätes. Durch Wählen von  oder  blättern Sie durch die verschiedenen Menüpunkte und durch Tippen auf »OK« können Sie direkt Einstellungen verändern oder gelangen Sie in Untermenüs.

**Sprache:** Auswahl der Menüsprache.

**Leistungsanzeige:** Der Skalenring zeigt bei Wasserfluss die aufgenommene Leistung an. Maximale Füllung bedeutet maximale Leistungsaufnahme. Die Funktion kann zur Verlängerung der Batterielaufzeit deaktiviert werden.

**ECO-Anzeige:** Der ECO-Modus zeigt an, wenn das Gerät in einem energieeffizienten Bereich arbeitet.

**Währung:** Auswahl eines Währungssymbols.





**Temperaturgrenze:** Die Temperaturbegrenzung kann in diesem Menü aktiviert / deaktiviert und die maximale Warmwassertemperatur auf

einen beliebigen Wert innerhalb des Temperatureinstellbereiches begrenzt werden (Abb. B8).

**Hinweis:** Wenn der Durchlauferhitzer eine Dusche versorgt, wurde während der Geräteinstallation die maximale Temperatur begrenzt und kann nicht verändert werden.

**Bediensperre:** Sichern Sie ihre Einstellungen mit einer vierstelligen PIN (Abb. B9).

**Hinweis:** Die Bediensperre lässt sich nur mit der richtigen PIN unter »Geschützte Bereiche« oder über »PIN löschen« deaktivieren. Sollten Sie Ihre PIN vergessen haben, entfernen Sie kurzzeitig die Batterien.

PIN eingeben: Mit  oder  können Ziffern von 00 bis 99 gewählt werden (Abb.B10). Um zur nächsten oder vorigen Ziffer zu gelangen, wählen Sie  oder . Nach Auswahl der Ziffern bestätigen Sie durch Tippen auf . Anschließend muss die PIN zur Sicherheit noch einmal eingegeben und mit »OK« bestätigt werden (Abb. B11).

Wenn beide Eingaben übereinstimmen, gelangen Sie in den Abschnitt »Geschützte Bereiche« (Abb. B12).

Geschützte Bereiche: Wählen Sie die Bereiche für eine PIN-Sperre.

- Einstellungen sperren: Automatisch aktiv, sobald eine PIN generiert

## 7. Gebrauch

DE

wurde. Nutzer gelangen nur mit PIN in das Einstellungs­menü. Deaktivieren löscht die aktuelle PIN.

- + Hauptmenü sperren: Nutzer gelangen nur mit PIN in das Hauptmenü
- + Temperatur sperren: Die Auslauf­temperatur wird auf den aktuellen Wert fest­gesetzt und kann nur mit PIN geän­dert werden. Benutzerprofile und Anwendungen können ebenfalls nur mit PIN geän­dert werden.

**Strompreis (Währung/kWh):** Den Strompreis des eigenen Stromversorgers angeben.

**Wasserpreis (Währung/m<sup>3</sup>):** Den Wasserpreis des eigenen Wasserversorgers angeben.

**Lastabwurf:** Beim Anschluss weiterer Drehstromgeräte kann ein Lastabwurfrelais für elektronische Durchlauferhitzer (CLAGE Art.Nr. 82250) an den Außenleiter L2 angeschlossen werden. Das Relais sichert den Betrieb des Durchlauferhitzers und schaltet andere Verbraucher erst nach Ende des Heizbetriebes wieder zu.

Durch Wählen von »OK« gelangen Sie in den Einstellungsmodus (Abb.

B13). Drücken und halten Sie  oder  für zwei Sekunden, um einen Wert von »0«, »1« oder »2« einzustellen.

Zunächst ist die Betriebsart »1« zu wählen und die Funktion des Lastabwurfrelais bei kleiner Geräteleistung (35 Grad Sollwert und geringe Wassermenge) zu prüfen. Kommt es zu einem Flackern des Abwurfrelais, so muss die Betriebsart »2« gewählt werden.

**Werkseinstellung:** Sie können alle Einstellungen auf den Auslieferungszustand zurücksetzen. Die Temperatursperre für Duschanwendung sowie die Lastabwurfeinstellung werden nicht zurückgesetzt.

**Hinweis: Alle individualisierten Nutzerprofile, sowie eingegebene Strom- und Wasserpreise werden gelöscht.**

**Statistiken löschen:** Mit dieser Funktion lassen sich alle bisher gesammelten Statistikdaten löschen. Gelöschte Statistikdaten können nicht wiederhergestellt werden.

**Nutzungsprofil:** Es kann zwischen einem Profil für Küche und Bad ausgewählt werden. Jedes Profil hat eigene Anwendungssymbole und unterschiedliche vordefinierte Temperaturen.

**Gerät trennen:** Meldet die Fernbedienung von Ihrem Gerät wieder ab.

**SW-Update:** Über diese Funktion lässt sich Software Ihrer Fernbedienung mit der CLAGE Smart Home App über Ihr Smartphone / Tablet aktualisieren.

### Tastensperre

Durch langes gleichzeitiges Drücken der rechten und linken Sensortaste kann eine Tastensperre aktiviert/deaktiviert werden. Solange die Tastensperre aktiv ist, werden alle Symbole schraffiert dargestellt (Abb. B14).

### Nutzer

Jedes der vier Nutzerprofile kann mit einem eigenen Profilbild versehen werden. Das Profilbild erscheint in der Hauptansicht.

In der Hauptansicht kann sich jeder Nutzer seine eigenen Wunschttemperaturen für die verschiedenen Anwendungen einrichten und speichern.

### Sparen (nur Modelle mit Motorventil)

In diesem Menü lässt sich der Durchfluss regulieren und die Sparfunktion aktivieren.

Einstellungsoptionen für den Durchfluss:

- »AUS« keine Durchflussbegrenzung (Motorventil deaktiviert)
- »AUTO« automatische Anpassung, d.h. Durchfluss so begrenzt, dass die eingestellte Wunschttemperatur erreicht wird
- »ECO« Durchflussbegrenzung auf maximal 8,0 l/min
- z.B. »9.0« Begrenzung auf einen frei wählbaren Wert zwischen 4,5 und 25 l/min

Bei aktiver Sparfunktion wird der Durchfluss auf 8 l/min begrenzt und die Temperatur auf 38°C gesetzt.

### Geräteinformation

Hier werden geräteinterne Messwerte und Parameter aufgelistet. Über die Sensortasten kann durch die verschiedenen Anzeigen geblättert werden (Abb B15).

## 8. Selbsthilfe und Kundendienst

Die folgende Tabelle hilft dabei, die Ursache einer evtl. Störung zu finden und diese zu beseitigen.

Problem	Ursache	Abhilfe
Anzeige »Kein Gerät verbunden« und Gerät reagiert nicht auf Funkfernbedienung	Funkfernbedienung nicht am Gerät angemeldet	Anmeldung erneut durchführen, Batterien erneut einlegen
	Reichweite der Funkübertragung wurde überschritten	Funkfernbedienung näher am Gerät platzieren, Taste drücken
	Stromausfall	Spannungsversorgung des Durchlauferhitzers prüfen
Symbol »Batterie«  wird angezeigt	Batterien leer	Zwei neue Batterien Typ AA einsetzen
Solltemperatur ändert sich selbstständig	Bedienung erfolgt über andere Fernbedienung, Smart Control App oder direkt am Gerät	Nur die gewünschte Fernbedienung anmelden
Tasten reagieren nicht	Tastensperre aktiv	Linke und rechte Sensortaste lang gedrückt halten
	Software hat einen Fehler erkannt	Batterie neu einlegen

Sollte das Gerät weiterhin nicht einwandfrei funktionieren, wenden Sie sich bitte an den Werkskundendienst.

Falls ein Mangel vorliegt, senden Sie das Gerät bitte mit einem Begleitschreiben und dem Kaufnachweis zur Überprüfung bzw. Reparatur ein.

### CLAGE GmbH

Werkskundendienst

Pirolweg 1-5  
21337 Lüneburg  
Deutschland

Fon: +49 4131 8901-40

Fax: +49 4131 8901-41

E-Mail: [service@clage.de](mailto:service@clage.de)



## 9. Batteriewechsel

Tauschen Sie bei Anzeige des Batteriesymbols  die Batterien gegen neue AA-Batterien aus (Abb. A2).

- Wiederaufladbare Batterien (Akkus) dürfen nicht verwendet werden!
- Nicht aufladbare Batterien dürfen nicht wieder aufgeladen werden.
- Verschiedene Batteriesorten oder neue und gebrauchte Batterien dürfen nicht gemeinsam verwendet werden.
- Achten Sie beim Wiedereinsetzen der Batterien auf die richtige Polarität.

### Entsorgung

Batterien können umweltgefährdende Stoffe enthalten. Daher müssen gebrauchte Batterien in Batteriesammelstellen abgegeben werden, sie dürfen nicht in den normalen Hausmüll gegeben werden.

Am Ende der Lebensdauer der Funkfernbedienung sind die Batterien getrennt vom restlichen Gerät zu entsorgen.

## Contents

Simplified EU Declaration of Conformity	16	7. How to use	21
1. Safety notes	17	Main control	21
2. Description of appliance	18	Main menu	22
3. Technical Data	18	Automatic (only models with motor valve)	23
4. Dimensions	19	Statistics	24
Mounting the wall bracket	19	Settings	25
Mounting the radio adapter inside a instantaneous water heater	19	Key lock	27
6. Initial operation	20	User	27
		Device Information	27
		Savings (only models with motor valve)	27
		8. Trouble-shooting and service	28
		9. Battery replacement	29

**The documents supplied with the device must be stored carefully.**

### Simplified EU Declaration of Conformity

CLAGE GmbH hereby declares that this device complies with Directive 2014/53/EU. The complete text of the EU Declaration of Conformity is available at the following internet address: [www.clage.com/downloads](http://www.clage.com/downloads)

## 1. Safety notes



- This remote control may only be installed and started up for the first time by an authorized specialized company. Responsibility for compliance with the applicable standards and installation regulations rests entirely on the company installing the appliance. We cannot accept any liability for damage and losses due to noncompliance with these instructions. Read this manual completely before starting up the remote control.
- The handling of the appliance and the remote control are equitable. The last set temperature will be used by the instantaneous water heater. Make sure not to set a high temperature, inadvertently. We recommend to activate the temperature limit function (see manual of the instantaneous water heater).
- Flat batteries can leak and damage the remote control. Hence, replace flat batteries right away as soon as battery symbol lights up in the display or the remote control does not response after keystroke.
- When the remote control is not to be used in the long term, remove the batteries.
- Do not expose the remote control to moisture.
- Keep the remote control and wall bracket away from credit cards or other cards with magnetic strips. The built in magnets can damage the card's magnetic strip.
- This appliance can be used by children aged 3 years and above and persons with reduced physical, sensory or mental capabilities or lack of experience and knowledge if they have been given supervision or instruction concerning use of the appliance in a safe way and understand the hazards involved. Children shall not play with the appliance. Cleaning and user maintenance shall not be performed by children without supervision.
- At malfunction of the remote control remove the batteries immediately.

## 2. Description of appliance

The FXS Next remote control set consists of the FX Next remote control and the radio adapter. The FX Next remote control allows a convenient operation of the instantaneous water heaters CEX, CFX, DFX, DEX Next and DSX Touch even if the heater is installed under a sink or in a secondary room. An energy-efficient and adequate choice of the water temperature is furthermore possible under these conditions with the FX Next remote control.

The communication between the remote control and the instantaneous water heater is via Bluetooth®. Due to this technology the data transfer is secured even under difficult installation conditions.

To connect the remote control to a CEX or DEX Next instantaneous water heater, the provided radio adapter must be installed in the water heater.

## 3. Technical Data

Model	FX Next
Operating voltage	3V
Type of battery	2 × AA Alkaline <sup>1)</sup>
Degree of protection	IP20
Transmission range	10 metres incl. barrier
Transmission power	≤ 8 mW
Radio frequency range	2.4 - 2.4385 GHz
Radiation	undirected
Approvals	Europe EN 300 328 / CE

1) Do not use rechargeable batteries.

## 4. Dimensions

See figure A1 (dimensions in mm).

## 5. Installation

EN

### Mounting the wall bracket

- **Before attaching the wall bracket to the wall, ensure that the remote control has radio contact to the instantaneous water heater from its designated position.**
- The wall bracket of the remote control can either be attached securely with the included adhesive tape, after stripping off the protection film (as shown in the fig. A3) on a plain surface (e.g. a tile) or with suitable dowels ( $\varnothing$  4 mm) and screws (as shown in the fig. A4). Dimensions in mm.
- When mounting with adhesive tape, ensure that the mounting surface is dry and free of grease and soap.
- When using the adhesive tape it is not possible to adjust the position afterwards because of the strong adherence of the glue. Therefore, pay attention to a horizontal alignment when attaching it.
- The remote control is magnetically retained at the wall bracket.

### Mounting the radio adapter inside a instantaneous water heater

With the CFX, DFX and DSX Touch models, the radio adapter is already installed at the factory.

- **Before assembling the transmission unit disconnect the instantaneous water heater from the mains supply!**
  - Pay attention to the proper position of the connector!
  - The connector has to be fitted into the notch properly.
1. Open the instantaneous water heater according to the manual of the appliance.
  2. Plug the radio adapter onto the electronics (see fig. A5 or A6). If necessary, remove the electronics cover first.
  3. Replace the bonnet and fasten it.

## 6. Initial operation

1. Make sure that the power supply to the instantaneous water heater is switched on (fuse) and that the display (if available) of the instantaneous water heater shows the latest set value.
2. After inserting the batteries into the radio remote control (fig. A2), the language selection appears. Select your preferred operating language and confirm with **“OK”**.
3. A maximum of ten Bluetooth devices found are then scanned and listed (fig. A7). The device name is composed of the model abbreviation and the last 4 digits of the serial number (for CEX/XFX model abbreviation only). The scan can be repeated by selecting .
4. Select your instantaneous water heater and confirm with **“OK”**. The PIN entry appears (fig. A8).
5. **DEX/DFX/DSX:** Enter the first four digits of the Bluetooth PIN and confirm with **“OK”**. The PIN can be found on or at the type plate of your instantaneous water heater.  
**CEX/CFX:** Enter the last 4 digits of the serial number. The serial number can be found on the type plate of the instantaneous water heater and in the warranty booklet.
6. The remote control is now connected to the instantaneous water heater and starts data synchronisation (fig. A9). This may take a few seconds. The remote control then switches to the Main control.

7. Test the function by changing the setpoint via the remote control and checking the water temperature.

If the registration was not successful, the message “Connection failed” appears briefly. The view then changes back to the list with the Bluetooth devices found.

If your device is not found even after several attempts, check the plug-in position of the radio adapter.

### Notes:

- With no remote control registered or without working radio connection, the instantaneous water heater heats to the prior selected set temperature.
- After replacing the batteries, a new registration is not required.
- Only register again after performed factory reset or when the remote control display continually indicates “No device connected”.

## 7. How to use

### Main control

The e-paper display changes automatically to main screen approx. 15 seconds after activation or operation.

Tab the sensor keys to select user profiles or applications or change the temperature.

### Display informations (fig. B1)

Pos.	Function
1	Status display, top
2	User
3	Menu button
4	Temperature display
5	Battery status
6	Status display, bottom
7	Applications
8	Sensor keys

### Temperature display

The scale ring fills up as the temperature setting is increased. When water is flowing, the ring shows the power consumption. In addition, the target temperature is displayed in °C in the middle of the display.

### Temperature setting

The desired temperature can be selected via the two middle sensor keys within a range of 20 °C to 60 °C. Tapping once changes the temperature by 1 °C, in the comfort range between 35 and 43 °C by 0.5 °C. If the temperature is set below 20 °C, the symbol ❄ appears in the temperature display and the appliance switches off the heating function.

### User selection





Up to four user profiles can be created. Every user has the option to save his desired temperatures for the different application in his profile. The user profiles can be selected by tapping on the left sensor key and then tap the key under the profile picture (to adapt profile, see section “User”) (fig. B2).

### Applications





Preset applications can be selected here out of two different usage profiles for kitchen and bathroom (to change the usage profiles, see section “Settings”). Simply tap on the right sensor key to open the selection (fig. B3). Tap on the sensor key under an application symbol to activate it. The applications are factory-set to the following temperature values depending on the usage profile:

## 7. How to use

### Profile bath



  Individual application = 35 °C,  hand wash = 35 °C,  
 shower = 38 °C,  bath tub = 42 °C.

### Profile kitchen

 Individual application = 42 °C,  hand wash = 35 °C,  hot water = 48 °C,  cold water = heating off.

To change the values select an application and set the new temperature. Then press and hold the sensor key under your profile picture or under the application symbol for two seconds.

### Status display, top

-  Control lock active (PIN)
-  The inlet temperature exceeds the target value (appliance does not heat up)

### Status display, bottom

Display area for functions which require confirmation from the user or which are of great significance.

 Maintenance: The appliance detected an error. Select “Info” in the Main menu to get further informations.

**ECO** ECO mode: When this mode is activated and the unit is operating in an energy-efficient range, this is indicated by the ECO symbol.

**MAX** Maximum temperature reached: The temperature cannot be increased any further since the set temperature limit has been reached. The temperature limit can be changed in the main menu under “Settings”.

### Main menu

Press the menu button to enter the main menu. All function menus and saved values of the appliance can be selected from here (fig. B4).



### Automatic (only models with motor valve)

In this menu, two functions can be selected. Automatic either measures the time in seconds via the function “Duration” or the flow of heated water in litres via the function “Fill-Up” (fig. B5). Cold water added at the tap cannot be recorded by the appliance. In order to use the Automatic function correctly according to the fill quantity, it is therefore necessary to set the desired temperature and only turn on the hot water tap.

For each function per user profile, the last set start value is saved and can be activated at any time.

**Note: In Automatic mode, the operating functions are limited. When selecting a limited function, an instruction window appears. Select “OK” to deactivate Automatic mode and all functions are freely available again. Tap on “Cancel” to close the instruction window and Automatic mode remains active.**

**Duration:** Under “Duration”, set the desired time and then select “START” to activate Automatic mode. The view changes to the main control where the set time is displayed to the right of the temperature display.

Turn on the hot water tap to start the function and the time starts to count down as seconds. Turning off the tap does not pause the function.

If hot water is already flowing whilst the function is activated, it starts immediately.

To cancel the function, tap on menu button and confirm the message with “OK”.

When the time has elapsed, a message appears. In addition, the flow quantity, if it is being drawn, is reduced for around 5 seconds and then increased again.

**Fill-Up:** Under “Fill-Up” set the desired water quantity and then select “START” to activate Automatic mode. The view changes to the main control where the set quantity is displayed to the right of the temperature display. Turning on the hot water tap starts the function and the set fill quantity counts down in litre increments according to the flow measurement.

Continued turning off and on of the tap pauses and restarts the function. If hot water is already flowing whilst the function is activated, it starts immediately. To cancel the function, tap on menu button and confirm the message with “OK” or turn off the water flow for a minute.

When the fill quantity is reached, a message appears on the display and the appliance stops the water flow by closing the motor valve. The motor valve stay closed until the message is confirmed at the appliance, remote control or via app.

## 7. How to use

Turning off the tap is always necessary, the function must therefore not be used unsupervised.



Before using the bath, make sure that the water temperature is what you want it to be.



**Hint:** The water amount of the last draw-off is stored in the “Statistics” menu. To determine the necessary amount of water for your bathtub, fill it with warm water, then select “Statistics” in the main menu and read out the value of this last drawing. Enter this value in the automatic function “Fill-Up” to use it for the next bathtub filling.

**Note:** In the event of a power cut whilst the automatic is running according to the fill quantity, the water flow is stopped by the motor valve. After power is restored the valve remains closed a prompt appears on the display until the prompt is acknowledged by tapping on “OK”.

### Statistics

In the statistics the consumption and usage data are captured by the appliance and displayed in graph format:



-  Water consumption
-  Power consumption
-  Total consumption costs

Select  or  to scroll through the different periods. The consumptions are displayed over a period from the last drawing of water or the total consumption.

**Note:** The consumption data are not suitable for billing purposes.

## 7. How to use

### Settings

This menu is used for the basic configuration on the appliance. Select  or  to scroll through the different menu items and tap “OK” to change settings directly or go to submenus.

**Language:** Select the menu language.

**Power display:** The scale ring indicates the absorbed power when water is flowing. Maximum filling means maximum power consumption. The function can be deactivated to extend battery life time.

**ECO indicator:** ECO mode indicates when the unit is operating in an energy efficient range.

**Currency:** Select a currency symbol.





**Temperature Limit:** The temperature limit can be activated / deactivated in this menu and the maximum warm water temperature can be limited to a desired value within the temperature setting range.

**Note: If the instantaneous water heater supplies a shower, then the maxi-**

**um temperature was limited during the installation of the appliance and can not be changed.**

**Operation Lock:** Secure your settings with a four-digit PIN (fig. B9).

**Note: The operation lock can only be deactivated with the correct PIN under “Protected Sections” or under “Delete PIN”. If you should forget your PIN, please remove the batteries for a short time.**

**PIN Entry:** Use  or  to select digits from 00 to 99 (fig. B10). To move to the next or previous digit, select  or . Once you have selected both digits, confirm by . The PIN must be reentered and confirmed by “OK” as a security measure (fig. B11).

If both entries match, you can access the section “Protected Sections”.

Protected Sections: Select the areas for a PIN lock (fig. B12).



- Lock Settings: Automatically active as soon as a password has been generated. Users can only access the settings menu with a PIN. Deactivating it deletes the current PIN.
- + Lock Main Menu: Users can only access the main menu with a PIN
- + Lock Temperature: The outlet temperature is set to the current value and can only be changed with a PIN. User profiles and applications can also only be changed with a PIN.

## 7. How to use

**Electricity price (currency/kWh):** Specify the electricity price of your own electricity supplier.

**Water price (currency/m<sup>3</sup>):** Specify the water price of your own water supplier.

**Load Shedding:** If further three-phase appliances are connected, a load shedding relay designed for electronic instantaneous water heaters (CLAGE no. 82250) can be connected to phase conductor L2. This relay ensures the operation of the water heater by switching off other consumers until the end of heating operation.

Select “OK” to activate the edit mode (fig. B13). To set a value of “0”, “1” or “2” press and hold  or  for two seconds.

Operating mode 1 must be selected first, thus to check the correct operation of the load shedding relay at low appliance output (35 degree celsius setpoint and low water flow rate). Mode 2 must be selected if the load shedding relay flickers.

**Factory Settings:** All factory settings can be recalled. Temperature limit for showering and load shedding are not affected.

**Note: All customised user profiles and power and water prices entered, are deleted.**

**Delete Statistics:** Use this function to delete all previously collected statistical data. Deleted statistical data cannot be restored.

**Usage profile:** You can choose between a profile for kitchen and bathroom. Each profile has its own application icons and different predefined temperatures.

**Disconnect appliance:** Deregisters the remote control from your appliance.

**SW update:** This function allows you to update the software of your remote control by the CLAGE Smart Home App via your smartphone / tablet.

## 7. How to use

### Key lock

The key lock can be activated/deactivated by simultaneously pressing and holding the left and right sensor keys. As long as the key lock is active, all symbols are shown hatched (see fig. B14).

### User

Each of the four user profiles can be provided with their own profile image. This image appears in the main screen.

In the main screen, every user can set up and save his own desired temperatures for the different applications.

### Device Information

The current status and appliance data are listed here. Use the sensor keys to scroll through the different information values (fig. B15).

### Savings (only models with motor valve)

In this menu, the flow rate can be regulated and the economy function can be activated.

Setting options for the flow rate:

“OFF” no flow rate limitation (motor valve deactivated)

“AUTO” automatic adjustment, i.e. flow rate is limited in a way so that the selected outlet temperature is reached

“ECO” flow rate limitation to max. 8.0 l/min

e.g. “9.0” limitation to a freely selectable value between 4.5 and 25 l/min

When the economy function is active, the flow is limited to 8 l/min and the temperature is set to 38 °C.

## 8. Trouble-shooting and service

The following table will help you to determine and rectify the reasons for possible problems.

Problem	Cause	Solution
Display: "No device connected" and appliance does not respond to the remote control	Remote control is not registered at the instantaneous water heater	Register again, remove and insert the batteries again
	Transmission range exceeded	Place the remote control closer to the appliance, press button
	Power failure	Check the power supply of the instantaneous water heater
Symbol "battery"  lights	Flat batteries	Insert two new type AA-batteries
Temperature changes unintentional	Operation via other remote control, Smart Control app or directly on the water heater	Only register the desired remote control
Sensor keys do not respond	Key lock active	Press and hold left and right sensor key
	Software has detected an error	Reinsert batteries

If you cannot rectify the fault with the aid of this table, please contact the after sales service

We can either give you the name and address of an authorised customer service company or repair the heater ourselves. In the latter case, please send in the heater (at your cost and risk) with details of the problem and a copy of the sales invoice.

### CLAGE GmbH

After-Sales Service

Pirolweg 1-5  
21337 Lüneburg  
Germany

Phone: +49 4131 8901-40

Fax: +49 4131 8901-41

Email: [service@clage.de](mailto:service@clage.de)

## 9. Battery replacement

Replace the batteries with new AA-batteries when the battery symbol  appears (fig. A2).

- Do not use rechargeable batteries!
- Non-rechargeable batteries are not to be recharged.
- Different types of batteries or new and used batteries are not to be mixed.
- When replacing the batteries, observe the correct polarity.

### Disposal

Batteries may contain environmentally hazardous substances. Therefore, used batteries must be disposed of at special collecting points and not be mixed with general household waste.

At the end of the remote control's lifetime, the batteries must be disposed of separate from the appliance.

EN

## Sommaire

Déclaration de conformité CE simplifiée. ....	30	7. Utilisation .....	35
1. Consignes de sécurité .....	31	Vue principale .....	35
2. Description de l'appareil .....	32	Menu principal. ....	36
<b>FR</b> 3. Caractéristiques techniques .....	32	Automatique (uniquement les modèles à vanne motorisée) .....	37
4. Dimensions .....	33	Statistique .....	38
5. Installation .....	33	Réglage .....	39
Montage du support mural .....	33	Verrouillage clavier .....	41
Montage de l'adaptateur radio dans chauffe-eau instantané .....	33	Utilisateur .....	41
6. Mise en service initiale .....	34	Économiser (uniquement les modèles à vanne motorisée) .....	41
		Information .....	41
		8. Auto-assistance en cas de problèmes et service à la clientèle. ....	42
		9. Changement de pile .....	43

**Les documents fournis avec l'appareil doivent être conservés dans un endroit sûr.**

### Déclaration de conformité CE simplifiée

Par la présente, la société CLAGE GmbH déclare que ce dispositif est conforme à la directive 2014/53/UE. Le texte complet de la déclaration de conformité CE est disponible à l'adresse Internet suivante : [www.clage.com/downloads](http://www.clage.com/downloads)



## 1. Consignes de sécurité



- Seul un centre technique agréé est autorisé à effectuer le montage, la première mise en service et l'entretien de cette radiocommande. Celui-ci est alors responsable de l'observation des normes en vigueur et des consignes d'installation. Nous n'assumons aucune responsabilité pour les dommages résultant du non-respect du présent manuel. Lisez entièrement la présente notice avant de procéder à la mise en service de la radiocommande.
- Les fonctions sur l'appareil et sur la radiocommande possèdent les mêmes priorités. Le chauffe-eau instantané appliquera la température réglée en dernier. Assurez-vous de ne pas choisir par mégarde une température trop élevée. Nous recommandons d'activer la fonction de limitation de la température (voir la notice du chauffe-eau instantané).
- Des piles épuisées risquent de couler et d'endommager la radiocommande. Par conséquent, remplacer immédiatement les piles lorsque le symbole correspondant s'affiche ou lorsqu'une pression sur une touche ne produit aucune réaction.
- Retirer les piles de la radiocommande si celle-ci n'est pas utilisée pendant une période prolongée.
- Protéger la radiocommande de l'humidité.
- Ne pas tenir la radiocommande (et le support mural) à proximité de cartes de crédit, notamment celles munies de bandes magnétiques. Les aimants intégrés peuvent rendre les bandes magnétiques des cartes illisibles.
- L'utilisation de cet appareil par des enfants à partir de 3 ans ainsi que par des personnes à capacités physiques, sensorielles ou mentales réduites, ou ne disposant pas de l'expérience et des connaissances nécessaires, est autorisée sous surveillance ou après avoir reçu une information sur l'usage sécurisé de l'appareil et avoir compris les dangers qui en résultent. Il est interdit aux enfants de jouer avec l'appareil. Le nettoyage et l'entretien par l'utilisateur ne doivent pas être effectués par des enfants laissés sans surveillance.
- Retirer immédiatement les piles en cas de défaut de fonctionnement de la radiocommande.

## 2. Description de l'appareil

Le kit télécommande radio FXS Next se compose de la télécommande radio FX Next et de l'adaptateur radio. La FX Next permet d'utiliser confortablement les chauffe-eaux instantanés CFX, CEX, DFX, DEX Next et DSX Touch, même si le chauffe-eau instantané est installé sous un évier ou dans une pièce voisine. Il reste possible d'opter pour une température de l'eau économe en énergie et adaptée aux besoins grâce à la télécommande radio FX Next même à ces conditions.

La communication entre la télécommande radio et le chauffe-eau instantané est établie par Bluetooth®. Cette technologie est gage de transmission de données sécurisée même dans des conditions d'installation difficiles.

Pour pouvoir connecter la télécommande radio à un chauffe-eau instantané CEX ou DEX Next, l'adaptateur radio fourni doit être monté dans le chauffe-eau instantané.

## 3. Caractéristiques techniques

Type	FX Next
Tension de service	3V
Type de pile	2 × AA alcaline <sup>1)</sup>
Degré de protection	IP20
Portée	10 mètres en incluant le mur
Puissance d'émission	≤ 8 mW
Gamme de fréquence d'émission/ réception	2,4 - 2,4385 GHz
Rayonnement radioélectrique	non directionnel
Homologations	Europe EN 300 328 / CE

1) Il ne faut pas utiliser de piles rechargeables (accus)

## 4. Dimensions

Voir la figure A1 (dimensions en mm).

## 5. Installation

### Montage du support mural

- **Avant de procéder au montage du support mural, vérifiez si la radiocommande peut établir le contact radio avec le chauffe-eau instantané à la position prévue.**
- Au choix, le support mural peut être collé sur un support fixe (par ex. carrelage) avec la bande adhésive après avoir retiré le film protecteur (fig. A3) ou monté au mur à l'aide de chevilles ( $\varnothing$  4 mm) et de vis adaptées (fig. A4). Dimensions en mm
- Lors du montage avec des bandes adhésives, assurez-vous que la surface est sèche, exempte de graisse et de savon.
- En utilisant une bande adhésive, la position ne pourra plus être rectifiée une fois la pression exercée car la colle présente de très fortes propriétés adhésives. Veillez à ce que l'alignement soit horizontal pendant le collage.
- La radiocommande est retenue par aimantation au support mural.

### Montage de l'adaptateur radio dans chauffe-eau instantané

Pour les modèles CFX, DFX et DSX Touche, l'adaptateur radio est déjà installé par défaut.

- **Mettez le chauffe-eau instantané hors tension avant de procéder à l'installation de l'adaptateur radio !**
  - Veillez à ce que la fiche soit dans la bonne position !
  - La fiche doit être correctement insérée dans la rainure.
1. Ouvrir le chauffe-eau instantané selon le manuel de l'appareil.
  2. Brancher l'adaptateur radio sur le système électronique (voir fig. A5 ou A6). Le cas échéant, retirer le cache électronique au préalable.
  3. Reposer et fixer le capot.

## 6. Mise en service initiale

1. Veillez à ce que l'alimentation électrique du chauffe-eau instantané soit établie (fusibles) et que l'écran du chauffe-eau instantané affiche la valeur de consigne actuelle (le cas échéant).
2. Une fois les piles insérées dans la télécommande radio (fig. A2), la sélection de la langue apparaît. Sélectionnez votre langue utilisateur préférée et confirmez par «OK».
3. Puis un maximum de dix appareils Bluetooth trouvés est numérisé et listé (fig. A7). Le nom de l'appareil se compose du sigle et des 4 derniers chiffres du numéro de série (pour CEX/CFX uniquement l'abréviation du modèle). La numérisation peut être répétée en sélectionnant ←.
4. Sélectionnez votre chauffe-eau instantané et confirmez par «OK». La saisie du PIN apparaît (fig. A8).
5. **DEX/DFX/DSX:** Saisissez les quatre premiers chiffres du code PIN Bluetooth et confirmez par «OK». Le code PIN se trouve à côté ou sur la plaque signalétique de votre chauffe-eau instantané.  
**CEX/CFX:** Saisissez les 4 derniers chiffres du numéro de série et confirmez avec «OK». Le numéro de série est situé sur la plaque signalétique du chauffe-eau instantané et dans le livret de garantie.
6. La télécommande est alors connectée au chauffe-eau instantané et démarrer la synchronisation des données (fig. A9). Cela peut prendre

quelques secondes. Puis la télécommande passe à l'affichage de la valeur de consigne.

7. Testez la fonction en modifiant la valeur de consigne à l'aide de la télécommande et vérifiez la température de l'eau.

Si l'inscription n'aboutit pas, le message «échec de connexion» apparaît brièvement. Puis, la vue retourne à la liste avec les appareils Bluetooth trouvés.

Si votre appareil est introuvable malgré plusieurs tentatives, vérifiez la position de branchement de l'adaptateur radio.

### Remarques :

- Si la radiocommande n'est pas enregistrée ou si le contact radio est perdu, la dernière température réglée est conservée.
- Vous n'avez pas besoin de vous reconnecter après avoir changé la pile.
- La reconnexion est nécessaire uniquement après une réinitialisation d'usine sur le chauffe-eau instantané ou si «Aucun appareil connecté» s'affiche sur la radiocommande.

## 7. Utilisation

### Vue principale

L'affichage de l'e-paper passe automatiquement à la vue principale après environ 15 secondes sans qu'il soit nécessaire d'appuyer sur une touche.

Un simple appui sur l'une des touches du capteur permet de sélectionner différents profils d'utilisateurs et applications ou de modifier la température.

### Indicateurs d'affichage (fig. B1)

Pos.	Fonction
1	Affichage du statut en haut
2	Utilisateurs
3	Touche du menu
4	Affichage de la température
5	Affichage de piles
6	Affichage du statut en bas
7	Applications
8	Touches du capteur

### Affichage de la température

L'anneau de l'échelle est rempli au fur et à mesure que la température augmente. Quant au débit d'eau, l'anneau indique la puissance absorbée. De plus, la température de consigne en °C est affichée au milieu de l'écran.

### Réglage de la température

La température souhaitée peut être sélectionnée dans une plage de 20 °C à 60 °C à l'aide des deux touches du capteur central. Appuyez une fois modifie la température de 1°C, ou de 0,5°C dans la plage de confort comprise entre 35°C et 43°C. Si la température est réglée en dessous de 20 °C, le symbole ❄️ apparaît dans l'affichage de la température et l'appareil coupe la fonction de chauffage.

### Sélection de l'utilisateur

Il est possible de personnaliser jusqu'à quatre profils d'utilisateurs. Chaque utilisateur a la possibilité de sauvegarder ses températures souhaitées pour les différents domaines d'application dans son profil. Les profils d'utilisateurs peuvent être répertoriés en appuyant sur la touche gauche du capteur, puis en les sélectionnant à partir des images de profil à l'aide de la touche du capteur correspondante (pour personnaliser le profil, voir la section «Utilisateurs») (fig. A2).



### Applications



Il est possible de sélectionner les applications déjà prédéfinies de deux profils d'utilisation différents pour la cuisine et la salle de bain (pour changer de profils d'utilisation, voir rubrique «réglages»). En tapant sur la touche à effleurement sous l'affichage, la sélection (fig. B3) s'ouvre. Appuyez sur la

## 7. Utilisation



touche à effleurement sous l'une des applications pour l'activer. Les utilisations sont réglées en usine selon le profil d'utilisation sur les valeurs de température suivantes :

### FR Profil Salle de bain

 Utilisation individuelle = 35 °C,  Lavage des mains = 35 °C,

 Douche = 38 °C,  Baignoire = 42 °C.

### Profil Cuisine

 Utilisation individuelle = 42 °C,  Lavage des mains = 35 °C,

 Eau chaude = 48 °C,  Eau froide = chauffage éteint.

Pour enregistrer vos propres valeurs de température, sélectionnez une application et réglez la température souhaitée. Appuyez ensuite pendant deux secondes sur le bouton du capteur situé sous votre photo de profil ou votre application.

### Affichage du statut en haut

 Verrouillage de commande actif (PIN)

 La température d'entrée est supérieure à la valeur de consigne (l'appareil ne chauffe pas)

### Affichage du statut en bas

Zone d'affichage pour les fonctions qui doivent être confirmées par l'utilisateur ou qui revêtent une grande importance lors de l'utilisation.

 Maintenance : L'appareil a détecté une erreur. Vous trouverez plus d'informations dans le menu principal sous « Informations de l'appareil »

**ECO** Mode ECO : Si ce mode est activé et que l'appareil fonctionne dans une plage d'économie d'énergie, cela est indiqué par le symbole ECO.

**MAX** Température maximale atteinte : Il est impossible d'augmenter la température davantage puisque la limite de température réglée a été atteinte. Cette limitation de la température peut être modifiée dans le menu principal sous Réglages.

### Menu principal

La touche de menu permet d'accéder au menu principal. Tous les menus de fonctions et les valeurs de mémoire de l'appareil peuvent être sélectionnés à partir d'ici (fig. B4).

### Automatique (uniquement les modèles à vanne motorisée)

Ce menu permet de choisir entre deux fonctions. La commande automatique mesure soit, via la fonction « Durée » le temps en secondes, soit via la fonction « Quantité totale » le débit de l'eau chauffée en litres (fig. B5). L'appareil ne peut pas saisir l'eau froide ajoutée par le robinet. Pour bien utiliser la fonction automatique après la quantité de remplissage, il faut régler la température souhaitée et ouvrir exclusivement la vanne d'eau chaude de la robinetterie.

Par profil d'utilisateur, la valeur de départ réglée en dernier pour chaque fonction est enregistrée et peut être réactivée à tout moment.

**Remarque : En mode automatique, les fonctions de commande sont restreintes. La sélection d'une fonction restreinte affiche une fenêtre contextuelle. Un appui sur «OK» désactive le mode automatique et toutes les fonctions sont à nouveau disponibles. Un appui sur «Annuler» referme la fenêtre contextuelle et le mode automatique reste activé.**

**Durée :** Choisissez sous «durée» le temps souhaité, puis «**START**» pour activer l'automatisme. La vue change dans la commande principale où le temps réglé est représenté à droite à côté de l'affichage de la température (fig. B6).

L'ouverture de la robinetterie d'eau chaude fait démarrer la fonction et la minuterie est lancée à la seconde. La fermeture de la robinetterie ne met

pas la fonction en pause. Si de l'eau chaude coule déjà en cours d'activation de la fonction, elle démarre immédiatement.

Pour interrompre la fonction, tapez sur la touche menu et confirmez le message d'alerte par «**OK**».

Une fois le temps écoulé, un message d'alerte apparaît. Par ailleurs, le débit sera réduit, en cas de prélèvement au robinet, pendant 5 secondes environ puis augmenté à nouveau.

**Quantité de remplissage :** Choisissez sous «quantité» la quantité d'eau souhaitée, puis «**START**» pour activer l'automatisme. La vue change dans la commande principale où la quantité réglée est représentée à droite à côté de l'affichage de la température (fig. B7). L'ouverture du robinet d'eau chaude démarre la fonction et la capacité réglée est décomptée par ordre décroissant par palier de un litre après la mesure du débit.

En fermant et en ouvrant la robinetterie, la fonction peut être mise en pause et redémarrée. Si de l'eau chaude coule déjà en cours d'activation de la fonction, elle démarre immédiatement. Pour interrompre la fonction, tapez sur la touche menu et confirmez le message d'alerte par «**OK**» ou interrompez le débit d'eau pendant une minute.

Lorsque la quantité de remplissage est atteinte, un message d'alerte apparaît et l'appareil coupe l'alimentation en eau chaude au moyen de la vanne motorisée. La vanne motorisée reste fermée jusqu'à ce que le

## 7. Utilisation

message d'alerte sur l'appareil ou via l'application /la télécommande soit acquitté.

Le robinet doit toujours être fermé. La fonction ne doit pas être utilisée sans surveillance.

FR



Avant d'utiliser la vanne, s'assurer que la température de l'eau correspond à ce que vous souhaitez.



**Conseil :** Le volume d'eau du dernier prélèvement est enregistré sous « Statistiques ». Pour déterminer le volume d'eau nécessaire au remplissage de votre baignoire, remplissez une fois votre baignoire d'eau chaude manuellement. Après le remplissage, vous pourrez consulter le volume d'eau sous la rubrique « Statistiques » du menu et saisir ensuite cette valeur dans la fonction automatique « Quantité » pour le prochain remplissage de la baignoire.

**Remarque :** En cas de panne de courant alors que la minuterie fonctionne selon la quantité de remplissage, la vanne motorisée est fermée. Une fois l'alimentation électrique rétablie, la vanne reste fermée et une question de sécurité reste affichée à l'écran jusqu'à ce qu'elle soit confirmée par «OK».

### Statistique

Les statistiques enregistrent les données de consommation et d'utilisation de l'appareil et les représentent sous forme graphique :

-  Consommation d'eau
-  Consommation électrique
-  Coût total de la consommation



Sélectionnez  ou  pour faire défiler les différentes périodes. La consommation est affichée sur une période de temps correspondant à la dernière prise ou sur la consommation totale.

**Remarque :** Les informations de consommation et d'utilisation ne conviennent pas pour la facturation.



## 7. Utilisation

### Réglage

En sélectionnant  ou , vous pouvez faire défiler les différents éléments du menu et en appuyant sur «OK», vous pouvez directement les régler ou accéder aux sous-menus.

**Langue :** Sélection de la langue du menu.

**Indicateur de puissance :** la bague graduée indique la puissance consommée lorsque l'eau coule. Un remplissage maximal signifie une consommation électrique maximale. Cette fonction peut être désactivée pour prolonger la durée de fonctionnement de la batterie.

**Affichage ECO :** Le mode ECO indique si l'appareil fonctionne dans une plage d'économie d'énergie.





**Devise :** Sélection du symbole de la devise.

**Limite de température :** La limitation de température peut être activée / désactivée dans ce menu et la température maximale de l'eau chaude peut être limitée à toute valeur comprise dans la plage de réglage de la température (fig. B8).

**Remarque :** Si le chauffe-eau alimente une douche, la température maximale a été limitée pendant l'installation de l'appareil et pourra seulement être changée à la baisse. Dans ce cas, la limitation de la température ne peut pas être complètement désactivée.

**Verrouillage :** Protégez vos réglages avec un code PIN à quatre chiffres (fig. B9).

**Remarque :** La désactivation d'une Commande verrouillée est uniquement possible en entrant le bon code PIN sous «Domaines protégés» ou par «Supprimer le code PIN». Si vous avez oublié votre PIN, retirez les piles pendant un court instant.

Saisir le code PIN :  ou  permettent de sélectionner des chiffres de 00 à 99 (fig. B10). Sélectionnez  ou  pour arriver au chiffres suivant ou précédent. Après la sélection des chiffres, confirmez e appuyant sur . Ensuite le code PIN doit être ressaisi et confirmé en appuyant sur «OK» pour des raisons de sécurité (fig. B11).

Si les deux saisies concordent, vous accédez à la section «Domaines protégés».

Domaines protégés : Sélectionner les domaines devant être protégés par code PIN (fig. B12).

## 7. Utilisation

- Bloquer les réglages : Activé automatiquement dès qu'un mot de passe a été créé. Le menu Réglages est uniquement accessible aux utilisateurs connaissant le code PIN. Désactiver efface le code PIN actuel.
- + Bloquer le Menu principal : Le menu principal est uniquement accessible aux utilisateurs connaissant le code PIN.
- + Bloquer la température : La température de sortie est réglée à la valeur actuelle et ne peut être modifiée après avoir entré le code PIN. Les modifications des profils d'utilisateurs, des applications et du mode Éco imposent également l'entrée préalable du code PIN.

**Prix de l'énergie (devise/kWh) :** Indiquez le prix de l'énergie de votre propre fournisseur d'énergie.

**Prix de l'eau (devise/m<sup>3</sup>) :** Indiquez le prix de l'eau de votre propre fournisseur d'eau.

**Délesteur :** Si d'autres appareils triphasés sont raccordés, vous pouvez poser un relais de délestage pour chauffe-eau instantané électronique (N° de réf. CLAGE 82250) sur la phase L2. Le relais garantit le fonctionnement du chauffe-eau instantané et ne remet les autres consommateurs en service qu'après la fin du mode chauffage.

Appuyez sur «OK» pour accéder au mode de réglage. Maintenez appuyé

▲ ou ▼ pendant 2 secondes pour régler une valeur de «0», «1», ou «2».

Sélectionner d'abord le mode de fonctionnement 1 et vérifier le fonctionnement du relais de délestage à faible puissance unitaire (point de consigne de 35 degrés et faible quantité d'eau). Si le relais de délestage clignote, le mode de fonctionnement 2 doit être sélectionné.

**Réglages d'usine :** Vous pouvez remettre tous les paramètres à l'état de livraison. Le verrouillage de la température pour l'application de la douche et le réglage du délestage ne sont pas réinitialisés.

**Remarque :** Tous les profils d'utilisateurs individualisés et les prix de l'électricité et de l'eau saisis seront supprimés.

**Supprimer les statistiques :** Cette fonction permet de supprimer toutes les données statistiques collectées jusqu'à ce moment. Il est impossible de restaurer des données statistiques effacées.

**Profil d'utilisation :** Le choix est offert entre un profil Cuisine et un profil Salle de bain. Chaque profil a ses propres symboles d'utilisation et différentes températures prédéfinies.

## 7. Utilisation

**Débrancher l'appareil :** La télécommande quitte à nouveau votre appareil.

**Mise à jour logicielle :** Cette fonction permet de mettre à jour le logiciel de votre télécommande avec l'appli CLAGE Smart Home sur votre smartphone/tablette.

### Verrouillage clavier

Le verrouillage clavier peut être activé/désactivé en maintenant enfoncées simultanément les touches à effleurement gauche et droite pendant longtemps. Tant que le verrouillage clavier est actif, tous les symboles apparaissent hachurés (fig. B14).

### Utilisateur

Chacun des quatre profils d'utilisateurs peut être muni de sa propre photo de profil. La photo de profil apparaît dans la vue principale.

Chaque utilisateur peut régler et enregistrer ses propres températures souhaitées pour les différentes applications via la commande principale.

### Économiser (uniquement les modèles à vanne motorisée)

Ce menu permet de réguler le débit et d'activer la fonction économie.

Options de réglage pour le débit :

- «ARRÊT» pas de limitation du débit (vanne motorisée désactivée)
- «AUTO» adaptation automatique, ce qui veut dire que le débit sera limité de manière à atteindre la température de sortie réglée
- «ECO» limitation du débit à un maximum de 8,0 l/min
- p. ex. «9,0» pour régler une limitation librement définissable entre 4,5 et 25 l/min

Si la fonction économie est activée, le débit est limité à 8 l/min et la température est réglée à 38 °C.

### Information

Les valeurs et paramètres mesurés à l'intérieur de l'appareil sont énumérés ici. Les touches du capteur permettent de naviguer entre les différents affichages (fig B15).

## 8. Auto-assistance en cas de problèmes et service à la clientèle

Le tableau suivant permet de trouver la cause d'un éventuel dysfonctionnement et de l'éliminer.

Problème	Cause	Solution
Affichage de «Aucun appareil connecté» et l'appareil ne réagit pas à la radiocommande	Hors de portée de la radiotransmission	Rapprocher la radiocommande de l'appareil, appuyer sur une touche
	Perturbations par un autre émetteur radio	Rétablir la connexion, réinsérer des piles.
	Coupure de courant	Vérifier l'alimentation électrique du chauffe-eau instantané
Le symbole « Pile »  s'affiche	Les piles de la radiocommande sont vides	Insérer deux piles AA neuves dans la radiocommande
Régler automatiquement les changements de température	L'utilisation a lieu par une autre télécommande, l'application Smart Control ou directement sur l'appareil.	Connecter uniquement la télécommande souhaitée.
Les touches ne réagissent pas	Verrouillage clavier actif	Maintenir les boutons droit et gauche du capteur enfoncés de façon prolongée.
	Le logiciel a détecté une erreur	Réinsérer la pile

Si le dysfonctionnement de l'appareil persiste, veuillez vous adresser au service client d'usine.

S'il y a un défaut, veuillez envoyer l'appareil avec une lettre d'accompagnement et une preuve d'achat pour inspection ou réparation.

### **KV Systeme sprl.**

Rue du Parc, 83  
4470 Saint-George-sur-Meuse  
Belgique  
Tél.: +32 498 699133  
Kvsysteme@gmail.com

### **CLAGE SAS**

Service Après Vente  
4A, Rue Gutenberg  
57200 Sarreguemines  
France  
Tél: +33 8 06 11 00 16  
Fax: +33 3 87 98 43 70  
Mail: [contact@savclage.fr](mailto:contact@savclage.fr)  
[www.savclage.fr](http://www.savclage.fr)

## 9. Changement de pile

Si le symbole de pile s'affiche, remplacez les piles par des neuves de type AA (fig. A2).

- Il ne faut pas utiliser de piles rechargeables (accus) !
- Les piles non rechargeables ne doivent pas être rechargées.
- Différents types de piles ou des piles neuves et usagées ne doivent pas être mélangés.
- Lors du remplacement des piles, respectez la polarité.

### Mise au rebut

Les piles peuvent contenir des substances nocives pour l'environnement. Par conséquent, les piles usagées doivent être amenées aux points de collecte spécifiques et ne doivent pas être jetées avec les ordures ménagères.

À la fin de la durée de vie de la radiocommande, les piles sont à éliminer séparément du reste de l'appareil.

FR

## Inhoud

Vereenvoudigde EU-conformiteitsverklaring .....	44	7. Gebruik .....	49
1. Veiligheidsvoorschriften .....	45	Hoofdbeeld .....	49
2. Apparaatbeschrijving .....	46	Hoofdmenu “Main menu” .....	50
3. Technische gegevens .....	46	Automaat “Automatic” (enkel modellen met motorventiel) .....	51
4. Afmetingen .....	47	Statistiek “Statistics” .....	52
5. Installatie .....	47	Instellingen “Settings” .....	53
Wandhouder monteren .....	47	Toetsenvergrendeling .....	55
Monteer de afstandsadapter in de geiser .....	47	Gebruiker “User” .....	55
6. Inbedrijfstelling .....	48	Sparen (enkel modellen met motorventiel) .....	55
		Info “Info” .....	55
		8. Zelfhulp bij problemen en klantenservice .....	56
		9. Vervanging van de batterijen .....	57

**De bij het apparaat geleverde documenten moeten op een veilige plaats worden bewaard.**

### Vereenvoudigde EU-conformiteitsverklaring

Hierbij verklaart CLAGE GmbH dat dit apparaat voldoet aan Richtlijn 2014/53 / EU. De volledige tekst van de EU-conformiteitsverklaring is beschikbaar op het volgende internetadres: [www.clage.com/downloads](http://www.clage.com/downloads)

## 1. Veiligheidsvoorschriften



- De montage en eerste ingebruikname van deze afstandsbediening mogen alleen gebeuren door een erkende technicus die daarbij volledig verantwoordelijk is voor het volgen van de bestaande normen en installatievoorschriften. We zijn niet aansprakelijk voor schade die ontstaat door het niet volgen van deze handleiding. Lees de handleiding volledig door voordat u de afstandsbediening gebruikt.
- De bediening aan het apparaat en de afstandsbediening zijn evenwaardig. De laatst ingestelde temperatuur wordt gebruikt door de geiser. Zorg ervoor dat er niet ongewild een te hoge temperatuur gekozen wordt. We bevelen aan de temperatuurlimiet te activeren (zie handleiding van de geiser).
- Lege batterijen kunnen lekken en de draadloze afstandsbediening beschadigen. Daarom dienen de batterijen onmiddellijk vervangen te worden als het batterijsymbool op de display wordt weergegeven, of als na het indrukken van een toets geen reactie waarneembaar is.
- Bij een foutieve werking van de draadloze afstandsbediening de batterijen onmiddellijk uit het apparaat nemen.
- De draadloze afstandsbediening niet aan vocht blootstellen.
- De draadloze afstandsbediening (en de wandhouder) niet in de nabijheid van creditcards of andere voorwerpen met een magneetstrook houden. De ingebouwde magneten kunnen de magneetstrook van de creditcard onleesbaar maken.
- Dit apparaat kan door kinderen van 3 jaar en ouder alsook door personen met verminderde fysieke, sensorische of geestelijke vaardigheden of met gebrek aan ervaring en/of kennis worden gebruikt als toezicht wordt gehouden of als de personen in het veilige gebruik van het toestel geïnstrueerd zijn en de daaruit voortvloeiende gevaren begrijpen. Kinderen mogen niet met het toestel spelen. Reiniging en onderhoud mogen niet door kinderen zonder toezicht worden uitgevoerd.
- Bij een foutieve werking van de draadloze afstandsbediening de batterijen onmiddellijk uit het toestel nemen.

## 2. Apparaatbeschrijving

De afstandsbedieningsset FXS Next bestaat uit de afstandsbediening FX Next en de afstandsadapter. De FX Next maakt de comfortabele bediening van de geiser CFX, CEX, DFX, DEX Next en DSX Touch mogelijk, ook als hij onder een wastafel of in een andere kamer geïnstalleerd is. Een energie-efficiënte en aan de behoefte aangepaste selectie van de watertemperatuur is met de afstandsbediening FX Next ook in deze omstandigheden verder mogelijk.

De communicatie tussen de afstandsbediening en de geiser gebeurt via Bluetooth®. Door middel van deze technologie is een veilige gegevensoverdracht ook onder moeilijke installatieomstandigheden gegarandeerd. Om de afstandsbediening met een CEX of DEX Next-geiser te verbinden moet de meegeleverde afstandsadapter in de geiser gemonteerd worden.

## 3. Technische gegevens

Type	FX Next
Bedrijfsspanning	3V
Type batterij	2 × AA alkaline <sup>1)</sup>
Veiligheidsklasse	IP20
Bereik	10 meter incl. wand
Zendvermogen	≤ 8 mW
Zend-/ ontvangstfrequentiebereik	2,4 - 2,4385 GHz
Zendstraling	niet gericht
Goedkeuringen	Europa EN 300 328 / CE

1) Heroplaadbare batterijen (accu's) mogen niet worden gebruikt



## 4. Afmetingen

Zie afbeelding A1 (afmetingen in mm).

## 5. Installatie

### Wandhouder monteren

- **Vóór de montage van de wandhouder dient gecontroleerd te worden of op de hiervoor bestemde positie een draadloze verbinding tussen de afstandsbediening en de doorstroomwaterverwarmer tot stand kan worden gebracht.**
- De wandhouder van de afstandsbediening kan naar keuze met de kleefstrook na verwijdering van de beschermende folie op een vaste ondergrond (bv. tegel) gekleefd worden (Afb. A3) of met geschikte pluggen (Ø 4 mm) en schroeven aan de muur gemonteerd worden (Afb. A4). Afmetingen in mm.
- Let er bij het monteren met plak strips op dat het oppervlak droog, vet- en zeepvrij is.
- Bij gebruik van de kleefstrook is na het aandrukken geen positiecorrectie meer mogelijk, omdat de sticker een heel hoge kleefkracht heeft. Let daarom op een mooi horizontale oriëntatie bij het kleven.
- De draadloze afstandsbediening wordt dankzij de magneten aan de wandhouder vastgehouden.

### Monteer de afstandsadapter in de geiser

Bij de modellen CFX, DFX en DSX Touch is de afstandsadapter al in de fabriek geïnstalleerd.

- **Neem vóór de installatie van de afstandsadapter de spanning weg van de geiser!**
  - Let erop dat de stekker juist geplaatst is!
  - De stekker moet juist in het gaatje zitten.
1. Open de geiser volgens de instructies van het apparaat.
  2. Steek de afstandsadapter op de elektronica (zie afb. A5 of A6). Verwijder indien nodig eerst vooraf de afdekkap van de elektronica.
  3. Zet de kap terug en maak ze vast.

## 6. Inbedrijfstelling

1. Zorg ervoor dat de stroomtoevoer naar de geiser ingeschakeld is (zekeringen) en dat het display van de geiser (indien aanwezig) de actuele instelwaarde weergeeft.
2. Na het installeren van de batterijen in de afstandsbediening (Afb. A2) verschijnt de taalselectie. Kies uw voorkeuertaal en bevestig met "OK".
3. Vervolgens worden maximaal tien gevonden Bluetooth-apparaten gescand en opgelijst (Afb. A7). De apparaatnaam bestaat uit de modelafkorting en de laatste vier cijfers van het serienummer (bij CEX/CFX alleen modelafkorting). De scan kan door selectie van ← herhaald worden.
4. Selecteer uw geiser en bevestig met "OK". De pin-invoer (Afb. A8) verschijnt.
5. **DEX/DFX/DSX:** Voer de eerste vier cijfers van de Bluetooth-pincode in en bevestig met "OK". De pincode bevindt zich bij of op het typeplaatje van uw geiser.  
**CEX/CFX:** Voer de laatste vier cijfers van het serienummer in en bevestig met "OK". Het serienummer bevindt zich op het typeplaatje van de geiser en in het garantieboekje.
6. De afstandsbediening is nu verbonden met de geiser en begint de gegevenssynchronisatie (afb. A9). Dit kan enkele seconden duren. Vervolgens wisselt de afstandsbediening naar de weergave van de

instelwaarde.

7. Test de werking door de instelwaarde te veranderen via de afstandsbediening en controleer de watertemperatuur.

Als de aanmelding niet gelukt is, verschijnt kort de melding "Verbinding mislukt". Vervolgens wisselt de weergave weer naar de lijst met de gevonden Bluetooth-apparaten.

Als uw apparaat ook niet na meerdere pogingen gevonden wordt, controleer dan of de afstandsadapter goed zit.

### Opmerkingen:

- Als de afstandsbediening niet is geregistreerd of als het radiocontact is verbroken, blijft de laatst ingestelde temperatuur behouden.
- Na een batterijvervangning hoeft niet opnieuw aangemeld te worden.
- Nieuwe aanmelding moet alleen gebeuren na uitvoeren van een fabrieksreset op de geiser of bij permanente weergave van "Geen apparaat verbonden" op de afstandsbediening.

## 7. Gebruik

### Hoofdbeeld

Het e-paper display verandert na ongeveer 15 seconden zonder automatisch op een toets te drukken in de hoofdweergave.

Door eenvoudig op een van de sensorknoppen te tikken, kunnen verschillende gebruikersprofielen en toepassingen worden geselecteerd of kunnen temperatuurveranderingen worden aangebracht.

### Display aanduidingen (afb. B1)

Pos.	Functie
1	Statusweergave hierboven
2	Gebruiker
3	Menuknop
4	Temperatuurvertoning
5	Batterijweergave
6	Statusweergave hieronder
7	Toepassingen
8	Sensorknoppen

### Temperatuurvertoning

De schaalring is gevuld met toenemende temperatuurinstelling. Bij waterstroom geeft de ring het energieverbruik aan. Bovendien wordt de doeltemperatuur in °C in het midden van het display weergegeven.

### Temperatuurinstelling

De gewenste temperatuur kan worden geselecteerd in een bereik van 20 °C tot 60 °C met behulp van de twee middelste sensorknoppen. Met één tik wijzigt de temperatuur met 1 °C, in het comfortbereik tussen 35 °C en 43 °C met 0,5 °C. Als de temperatuur lager dan 20 °C is ingesteld, verschijnt het symbool ❄️ in het temperatuurdisplay en schakelt het apparaat de verwarmingsfunctie uit.

### Gebruiker selectie

Er kunnen maximaal vier gebruikersprofielen worden aangepast. Elke gebruiker heeft de mogelijkheid om de gewenste temperaturen voor de verschillende toepassingsgebieden in zijn profiel op te slaan. De gebruikersprofielen kunnen worden weergegeven door op de linker sensorknop te tikken en vervolgens onder de profielfoto's te selecteren met behulp van de respectieve sensorknop (zie sectie »Gebruiker«) voor meer informatie over het profiel (afb. B2). Profiel individualiseren zie sectie "Gebruikers"

### Toepassingen

Hier kunnen al eerder ingestelde toepassingen uit twee verschillende gebruiksprofielen voor keuken en badkamer uitgekozen worden (wisselen van gebruiksprofielen zie sectie "Instellingen"). Door te tikken op de

## 7. Gebruik





sensortoets onder de weergave wordt de selectie geopend (afb. B3). Door te tikken op de sensortoets onder een van deze toepassingen wordt deze geactiveerd.

De toepassingen zijn naargelang het gebruiksprofiel in de fabriek op de volgende temperatuurwaarden ingesteld:

### Profiel badkamer

 Individueel gebruik = 35 °C,  handwas = 35 °C,  douche = 38 °C,  bad = 42 °C.

### Profiel keuken

 Individueel gebruik = 42 °C,  handwas = 35 °C,  heet water = 48 °C,  Koud water = verwarming uit.

Om uw eigen temperatuurwaarden op te slaan, selecteert u een toepassing en stelt u de gewenste temperatuur in. Houd vervolgens de sensor-knop onder van uw profielfoto of applicatie twee seconden ingedrukt.

### **Statusweergave hierboven**

 Bedieningsblokkering actief (PIN-code)

 De ingangstemperatuur ligt boven de gewenste waarde (apparaat verwarmt niet)

### **Statusweergave hieronder**

Weergavebereik voor functies die door de gebruiker bevestigd moeten worden of tijdens gebruik van groot belang zijn.

 **Onderhoud:** Het apparaat heeft een fout gedetecteerd. Meer informatie is beschikbaar in het hoofdmenu onder »Info«.

**ECO** ECO-modus: Als deze modus geactiveerd wordt en het apparaat in een energie-efficiënte zone werkt, wordt dit aangegeven door het ECO-symbool.

**MAX** Maximale temperatuur bereikt: De temperatuur kan niet verder worden verhoogd, aangezien de ingestelde temperatuurgrens is bereikt. De temperatuurgrens kan in het hoofdmenu onder “Settings” (instellingen) worden gewijzigd.

### **Hoofdmenu “Main menu”**

Gebruik de menuknop om naar het hoofdmenu te gaan. Alle functie-menu's en geheugenwaarden van het apparaat kunnen vanaf hier worden geselecteerd (afb. B4).

### Automaat “Automatic” (enkel modellen met motorventiel)

In dit menu kunnen twee functies geselecteerd worden. In de automatische modus kan de tijd (in seconden) via de functie “Duration” (duur) gemeten worden (afb. B5). Als alternatief kan de hoeveelheid opgewarmd water (in liter) via de functie “Fill-Up” (vulhoeveelheid) gemeten worden. Koud water dat bij de kraan met het opgewarmde water wordt gemengd, kan niet door het apparaat geregistreerd worden. Voor een correct gebruik van de automatische functie naar capaciteit is het daarom nodig dat de gewenste temperatuur ingesteld en uitsluitend het warmwaterventiel aan de armatuur geopend wordt.

Per gebruikersprofiel wordt de recent ingestelde startwaarde van iedere functie opgeslagen. Deze kan te allen tijde opnieuw veranderd worden.

**Opmerking: In de automatische modus zijn de bedieningsfuncties beperkt. Bij de keuze van een beperkte functie verschijnt een venster met een melding. Als “OK” wordt aangeklikt, wordt de automatische modus gedeactiveerd en zijn alle functies weer beschikbaar. Als “Cancel” (annuleren) wordt aangeklikt, wordt het venster met de melding gesloten en blijft de automatische modus actief.**

**Duur:** Selecteer onder “Duration” de gewenste tijd en daarna “START” om de automatische functie te activeren. De weergave wisselt naar de

hoofdbediening waarin de ingestelde tijd rechts naast de temperatuurweergave aangegeven wordt (afb. B6).

Het openen van de warmwaterarmatuur begint de functie en de tijd begint per seconde af te lopen. Het sluiten van de armatuur pauzeert de functie niet. Als er warm water loopt terwijl de functie geactiveerd wordt, begint deze onmiddellijk.

Om de functie te stoppen tik op de menu-toets en bevestig de instructie met “OK”.

Wanneer de tijd afgelopen is, verschijnt er een bericht. Aanvullend wordt de waterhoeveelheid, voor zover afgetapt, gedurende ca. 5 seconden verlaagd en vervolgens weer verhoogd.

**Capaciteit:** Selecteer onder “Fill-Up” de gewenste hoeveelheid water en daarna »START« om de automatische functie te activeren. De weergave wisselt naar de hoofdbediening waarin de ingestelde hoeveelheid rechts naast de temperatuurweergave aangegeven wordt (afb. B7). Als de warmwaterkraan vervolgens wordt geopend, wordt de functie gestart en wordt de ingestelde vulhoeveelheid in stappen van een liter gemeten en afgeteld.

Door de armatuur te sluiten en openen kan de functie gepauzeerd en weer gestart worden. Als er warm water loopt terwijl de functie geac-

## 7. Gebruik

tiveerd wordt, begint deze onmiddellijk. Om de functie te stoppen tik op de menu-toets en bevestig de instructie met “OK” of onderbreek de waterstroom gedurende een minuut.

Wanneer de vulhoeveelheid is bereikt, verschijnt er een bericht en sluit het apparaat de warmwatertoevoer af via de motorklep. De motorklep blijft gesloten totdat het bericht op het apparaat of via de app/afstandsbediening wordt bevestigd.

Het is altijd noodzakelijk om de klep te sluiten, dus de functie mag niet zonder toezicht worden gebruikt.



Controleer voordat u het bad gebruikt of de watertemperatuur naar wens is.



**Tip:** Onder “Statistics” is de waterhoeveelheid van het laatste gebruik opgeslagen. Om de benodigde waterhoeveelheid voor een gevuld bad te weten, vult u het bad eenmalig handmatig met warmwater. In het menu “Statistics” kunt u de hoeveelheid warmwater aflezen en dan die waarde in de automatische functie “Fill-Up” voor de volgende keer dat u het bad wilt vullen ingeven.

**Opmerking:** In het geval van een stroomstoring terwijl de timer volgens de vulhoeveelheid loopt, is de motorklep gesloten. Na het opnieuw inschakelen van de stroomtoevoer blijft het ventiel gesloten en verschijnt er een veiligheidsvraag in het display totdat deze met “OK” bevestigd wordt.

### Statistiek “Statistics”

In de statistieken worden de verbruiks- en gebruiksgegevens van het apparaat opgeslagen en grafisch weergegeven:



-  Waterverbruik
-  Stroomverbruik
-  Totale kosten van het verbruik

Door  of  te selecteren, kunt u door de verschillende tijdsperiodes bladeren. Het verbruik wordt weergegeven over een periode van de laatste afname of over het totale verbruik.

**Opmerking:** De verbruiks- en gebruiksgegevens zijn niet voor afrekeningsdoeleinden geschikt.

## 7. Gebruik

### Instellingen “Settings”

Door  of  te selecteren, kunt u door de verschillende menu-items bladeren en door op “OK” te tikken, kunt u de instellingen rechtstreeks wijzigen of komt u in de submenu's.

**Taal “Language”:** Selectie van de menutaal.

**Vermogenweergave “Power display”:** de ring toont bij waterstroom het bereikte vermogen. Een maximale vulling betekent maximaal vermogen. De functie kan gedeactiveerd worden om de accuduur te verlengen.

**ECO-weergave “ECO-Mode”:** De ECO-modus geeft aan, wanneer het apparaat in een energie-efficiënte zone werkt.

**Valuta “Currency”:** Selectie van een valutasymbool.

**Temperatuurbegrenzing “Temperature Limit”:** De temperatuurbeperring kan in dit menu worden geactiveerd / gedeactiveerd en de maximale warmwatertemperatuur kan worden beperkt tot elke waarde binnen het temperatuurinstellingsbereik (afb B8).

**Note:** If the instantaneous water heater supplies a shower, then the maximum temperature was limited during the installation of the appliance and can not be changed.

**Bedieningslot “Operation Lock”:** Beveiligt u de instellingen met een viercijferige PIN code (afb. B9).

**Opmerking:** De bedieningsblokkering kan alleen met de juiste PIN-code in het submenu “Protected Sections” of door “Delete PIN” gedeactiveerd worden. Als u uw pincode vergeten bent, verwijder dan kort de batterijen.

Voer pincode in: Met  of  kunt u cijfers van 00 tot 99 kiezen (afb. B10). Selecteer  of  om naar het volgende of vorige cijfer te gaan. Bevestig na het selecteren van de cijfers door op  te tikken. Vervolgens moet de pincode om veiligheidsredenen opnieuw worden ingevoerd en worden bevestigd met “OK” (afb. B11).

Als de twee vermeldingen overeenkomen, wordt u naar het gedeelte “Protected Sections” geleid.

Protected Sections “Beschermd gebied”: Selecteer de bereiken die met een PIN-code beveiligd dienen te worden (afb. B12).

- Lock Settings: Automatisch actief zodra een wachtwoord aangemaakt is. Gebruikers kunnen het instellingenmenu alleen openen na het

## 7. Gebruik

invoeren van de PIN-code. Deactiveren wist de actuele PIN-code.

- + Lock Main Menu: Gebruikers hebben alleen met de PIN-code toegang tot het hoofdmenu
- + Lock Temperature: De uitgangstemperatuur wordt op de actuele waarde ingesteld en kan alleen met de PIN-code worden gewijzigd. Gebruikersprofielen, toepassingen en de Eco-modus kunnen eveneens alleen met de PIN-code worden gewijzigd.

**Elektriciteitsprijs (valuta/kWh):** Vermeld de elektriciteitsprijs van uw eigen elektriciteitsleverancier.

**Waterprijs (valuta/m<sup>3</sup>):** Vermeld de waterprijs van uw eigen waterleverancier.

**Belasting afwerpen “Load Shedding”:** Als meerdere wisselstroomapparaten worden aangesloten, kan een lastrelais voor de elektronische doorstroomwaterverwarmer (CLAGE art.nr. 82250) op de fase L2 worden aangesloten. Het relais geeft de voorkeur aan de doorstromer en schakelt andere apparaten weer in na gebruik van de doorstromer.

Door “OK” te selecteren, komt u in de instellingsmodus (afb. B13). Houd

▲ of ▼ twee seconden ingedrukt om een waarde van “0”, “1” of “2” in te stellen.

Selecteer eerst bedrijfsmodus 1 en controleer de functie van het lastafschakelrelais met lage apparaatuitgang (35 graden instelpunt en kleine hoeveelheid water). Als het uitwerprelais flinkt, moet bedrijfsmodus 2 worden geselecteerd.

**Standaard “Factory Settings”:** U kunt alle instellingen terugzetten op de bezorgstatus. De temperatuurvergrendeling voor de douchetoepassing en de instelling van de lastafschakeling worden niet gereset.

**Opmerking: Alle geïndividualiseerde gebruikersprofielen, evenals ingevoerde elektriciteits- en waterprijzen, worden verwijderd.**

**Statistieken verwijderen “Delete Statistics”:** Met deze functie kunnen alle tot dusverre verzamelde statistische gegevens worden gewist. Gewiste statistische gegevens kunnen niet worden hersteld.

**Gebruiksprofiel “Usage profile”:** Er kan tussen een profiel voor keuken en badkamer gekozen worden. Elk profiel heeft eigen gebruikssymbolen en verschillende vooraf bepaalde temperaturen.



## 7. Gebruik

**Apparaat loskoppelen “Disconnect appliance”:** Meldt de afstandsbediening van uw apparaat weer af.

**SW-update “SW update”:** Via deze functie kan de software van uw afstandsbediening met de CLAGE Smart Home-app bijgewerkt worden via uw smartphone/tablet.

### Toetsenvergrendeling

De toetsenvergrendeling kan door lang gelijktijdig drukken op de linker en rechter sensortoets geactiveerd/gedeactiveerd worden. Zolang de toetsenvergrendeling actief is, worden alle symbolen gearceerd weergegeven (Afb. B14).

### Gebruiker “User”

Elk van de vier gebruikersprofielen kan worden voorzien van een eigen profielfoto. De profielfoto verschijnt in de hoofdweergave.

In het hoofdbeeld kan iedere gebruiker de gewenste temperaturen voor de verschillende toepassingen instellen en opslaan.

### Sparen (enkel modellen met motorventiel)

In dit menu kan de doorstroom geregeld en de spaarfunctie geactiveerd worden.

Instellingsopties voor de doorstroom:

- “OFF” Geen begrenzing waterhoeveelheid (motorventiel gedeactiveerd)
- “AUTO” Automatische aanpassing, d.w.z. dat de waterhoeveelheid zo wordt begrensd dat de ingestelde watertemperatuur kan worden bereikt
- “ECO” Begrenzing van de waterhoeveelheid op maximaal 8,0 l/min
- bijv. “9.0” Begrenzing tot een vrij selecteerbare waarde tussen 4,5 en 25 l/min

Bij een actieve spaarfunctie wordt de doorstroom tot 8 l/min beperkt en de temperatuur op 38 °C ingesteld.

### Info “Info”

Alle huidige status- en apparaat gegevens worden hier vermeld. Vegen door de verschillende informatiewaarden is mogelijk (afb. B15).

## 8. Zelfhulp bij problemen en klantenservice

De volgende tabel helpt om de oorzaak van een mogelijke storing op te sporen en te verhelpen.

Probleem	Oorzaak	Remedie
Display "Geen apparaat verbonden" en het apparaat reageert niet op de afstandsbediening	Afstandsbediening niet aangemeld bij apparaat	Voer de aanmelding opnieuw uit, plaats nieuwe batterijen
	Radiotransmissiebereik overschreden	Plaats de afstandsbediening dichterbij het apparaat en druk op de knop
	Stroompanne	Controleer de stroomtoevoer naar de geiser
Het symbool "Batterij"  wordt weergegeven	De batterijen zijn leeg	Twee nieuwe batterijen van het type AAA plaatsen
De ingestelde temperatuur verandert automatisch	Bediening gebeurt via een andere afstandsbediening, Smart Control-app of direct op het apparaat	Meld alleen de gewenste afstandsbediening aan
Toetsen reageren niet	Toetsenvergrendeling actief	Houd de linker en rechter sensortoets lang ingedrukt.
	De software heeft een fout gedetecteerd.	Plaats de batterij opnieuw

Als het apparaat nog steeds niet normaal werkt, wend u dan tot de klantendienst van de fabriek.

Als er een defect is, stuur het apparaat dan met een begeleidende brief en het aankoopbewijs terug voor controle of reparatie.

### **KV Systeme sprl.**

Rue du Parc, 83  
4470 Saint-George-sur-Meuse  
Belgique  
Tél.: +32 498 699133  
Kvsysteme@gmail.com

### **AB Sales & Trade**

Aarjen de Boer  
Afrikaweg 43  
9407 TP Assen  
Nederland  
Tel: +31 592-40 50 32  
E-mail: [info@absalestrade.nl](mailto:info@absalestrade.nl)  
Internet: [www.absalestrade.nl](http://www.absalestrade.nl)  
[www.clage.nl](http://www.clage.nl)

## 9. Vervanging van de batterijen

Vervang bij weergave van het batterijsymbool de batterijen met nieuwe AA-batterijen (afb. A2).

- Heroplaadbare batterijen (accu's) mogen niet worden gebruikt!
- Niet-oplaadbare batterijen mogen niet opnieuw opgeladen worden.
- Verschillende soorten batterijen of nieuwe en gebruikte batterijen mogen niet gemengd worden.
- Let bij het vervangen van de batterijen op de juiste polariteit.

### **Afvoer**

Batterijen kunnen stoffen bevatten die gevaarlijk voor het milieu zijn. Daarom moeten gebruikte batterijen naar een verzamelpunt worden gebracht. Gebruikte batterijen mogen niet via het normale huisvuil worden afgevoerd.

Aan het einde van de levensduur van de draadloze afstandsbediening dienen de batterijen apart van het apparaat afgevoerd te worden.

## Índice

Declaração de conformidade EU simplificada .....	58	7. Utilização .....	63
1. Informações de segurança .....	59	Ecrã principal .....	63
2. Descrição do dispositivo .....	60	Menu principal .....	64
3. Dados técnicos .....	60	Sistema automático (apenas modelos com válvula do motor) .....	65
4. Dimensões .....	61	Estatística “Statistics” .....	66
5. Instalação .....	61	Definições “Settings” .....	67
Montar o suporte de parede .....	61	Bloqueio do teclado .....	69
Montar o adaptador rádio no aquecedor instantâneo .....	61	Utilizador “User” .....	69
6. Utilização pela primeira vez .....	62	Limitação do caudal (apenas modelos com válvula do motor) .....	69
		Informações “Info” .....	69
		8. Resolução de problemas e assistência a clientes .....	70
		9. Trocar as pilhas .....	71

**Os documentos fornecidos com o dispositivo devem ser cuidadosamente conservados.**

### **Declaração de conformidade EU simplificada**

A CLAGE GmbH declara pela presente que este dispositivo cumpre as diretivas 2014/53/EU. O texto integral da declaração de conformidade EU encontra-se disponível em: [www.clage.com/downloads](http://www.clage.com/downloads)

## 1. Informações de segurança



- A montagem e colocação em funcionamento pela primeira vez deste controlo remoto devem ser realizadas por um técnico especializado que seja credenciado para o cumprimento das normas em vigor e instruções de instalação. Não assumimos qualquer responsabilidade por danos causados pela inobservância destas instruções. Leia na íntegra este manual de instruções antes de ligar o controlo remoto.
- A utilização do dispositivo e do controlo remoto são equivalentes. A temperatura regulada em último lugar é a temperatura aplicada pelo aquecedor instantâneo. Assegure-se que não fica inadvertidamente selecionada uma temperatura demasiado alta. Recomendamos a ativação da função de limitação da temperatura (ver o manual de instruções do aquecedor instantâneo).
- As pilhas esgotadas podem derramar o conteúdo e danificar o controlo remoto. Por esse motivo deve-se trocar imediatamente as pilhas quando acende o símbolo respetivo no visor ou quando as teclas não reagem à pressão.
- Se o controlo remoto não for utilizado por um período de tempo prolongado, deve-se remover as pilhas do controlo remoto.
- Não molhar o controlo remoto.
- O controlo remoto e o suporte de parede não devem ser aproximados de cartões de crédito ou outros cartões com bandas magnéticas. O íman incorporado pode tornar ilegível a banda magnética do cartão.
- Este aparelho pode ser utilizado por crianças a partir de 3 anos de idade, bem como por pessoas com capacidades físicas, sensoriais ou mentais limitadas, ou com falta de experiência e conhecimento, contanto que sejam supervisionadas ou instruídas sobre a utilização segura do aparelho e entendam os riscos envolvidos. As crianças não podem brincar com o aparelho. A limpeza e manutenção do aparelho nunca podem ser realizadas por crianças sem supervisão.
- Em caso de funcionamento deficiente do controlo remoto, retirar de imediato as pilhas.

## 2. Descrição do dispositivo

O módulo de controlo remoto FXS Next é composto pelo controlo remoto FX Next e pelo adaptador remoto. O FX Next permite usar confortavelmente o aquecedor instantâneo CFX, CEX, DFX, DEX Next e também o DSX Touch até quando o aquecedor instantâneo se encontra instalado sob um lavatório ou numa divisão anexa. Continua a ser possível uma escolha energeticamente eficiente e adequada às necessidades da temperatura da água com um controlo remoto FX Next nas seguintes condições.

A comunicação entre o controlo remoto e o aquecedor instantâneo é efetuada por Bluetooth®. Através desta tecnologia assegura-se uma transmissão segura de dados mesmo nas mais difíceis condições de instalação.

Para estabelecer a ligação do controlo remoto com um aquecedor instantâneo CEX ou DEX Next é necessário montar o adaptador remoto fornecido no aquecedor instantâneo.

## 3. Dados técnicos

Tipo	FX Next
Tensão operacional	3V
Tipo de pilhas	2x AA alcalinas <sup>1)</sup>
Tipo de proteção	IP20
Alcance	10 metros incl. parede
Potência de emissão	≤ 8 mW
Frequência de emissão / receção	2,4 - 2,4385 GHz
Emissão de rádio	Não direcionada
Autorizações	Europa EN 300 328 / CE

1) Não utilizar baterias recarregáveis

## 4. Dimensões

Consulte a Figura A1 (dimensões em mm).

## 5. Instalação

### Montar o suporte de parede

- **Antes de proceder à montagem do suporte de parede, verifique se o controlo remoto na posição prevista consegue estabelecer contacto rádio com o aquecedor instantâneo e se está protegido de salpicos de água.**
- O suporte de parede do controlo remoto pode ser opcionalmente colado com as tiras adesivas após retirar a película de proteção numa superfície sólida (p. ex. azulejos) (Fig. A3) ou instalado na parede com buchas ( $\varnothing$  4 mm) e parafusos adequados (Fig. A4). Medidas em mm
- No caso da montagem com as tiras adesivas, deve-se ter o cuidado de aplicar sobre uma superfície seca, desengordurada e sem sabonete.
- No caso da utilização da tira adesiva, após a aplicação de pressão já não é possível proceder à correção da posição porque a cola tem uma elevada força adesiva. Por conseguinte tenha o cuidado de proceder à colagem numa posição horizontal.
- O controlo remoto é mantido no suporte de parede através de um íman.

### Montar o adaptador rádio no aquecedor instantâneo

Nos modelos CFX, DFX e DSX Touch, o adaptador remoto encontra-se já instalado de origem.

- **Antes da instalação do adaptador rádio, ligar o aquecedor instantâneo sem tensão!**
  - Preste atenção à posição correta da ficha!
  - A ficha deve ser corretamente inserida na ranhura.
1. Abrir o aquecedor instantâneo segundo as instruções do aparelho.
  2. Ligar o adaptador remoto ao sistema eletrónico (ver Fig. A5 ou A6). Eventualmente remover primeiro a cobertura do sistema eletrónico.
  3. Voltar a instalar a cobertura e prender.

## 6. Utilização pela primeira vez

1. Assegure-se que a alimentação de energia do aquecedor instantâneo está ligada (disjuntores) e que o ecrã do aquecedor instantâneo (se houver) indica o valor real.
2. Depois de inserir as pilhas no controlo remoto (Fig. A2) surge a seleção do idioma. Escolha o seu idioma preferido e confirme com “OK”.
3. Em seguida são rastreados e enumerados no máximo dez dispositivos Bluetooth detetados (Fig. A7). O nome do dispositivo é composto pela referência do modelo e pelos últimos 4 dígitos do número de série (em CEX/CFX apenas abreviatura modelo). A leitura pode ser repetida selecionando ←.
4. Selecione o seu aquecedor instantâneo e confirme com “OK”. É apresentada a introdução do PIN (Fig. A8).
5. **DEX/DFX/DSX:** Insira as primeiras quatro posições o PIN do Bluetooth e confirme com “OK”. O PIN encontra-se na ou junto à placa sinalética do seu aquecedor instantâneo.  
**CEX/CFX:** Insira os últimos 4 dígitos do número de série e confirme com “OK”. O número de série encontra-se na placa sinalética do aquecedor instantâneo e na garantia.
6. O controlo remoto encontra-se agora ligado ao aquecedor instantâneo e inicia a sincronização de dados (Fig. A9). Esta operação pode demo-

rar alguns segundos. Em seguida o controlo remoto passa a indicar o valor real.

7. Experimente se está operacional alterando o valor real através do controlo remoto e experimente a temperatura da água.

Se não houve transmissão, surge logo a mensagem “Ligação sem êxito”. Em seguida, o ecrã torna a apresentar a lista dos dispositivos Bluetooth detetados.

Se ao fim de várias tentativas o seu dispositivo ainda não foi detetado, verifique a posição da ficha do adaptador remoto.

### Nota:

- Em caso de controlo remoto não emparelhado ou em caso de perda do contacto via rádio, é mantida a temperatura definida em último lugar.
- Depois de trocar as pilhas não é preciso tornar a inserir o PIN.
- Só é preciso voltar a inserir o PIN após a reposição dos valores de fábrica no aquecedor instantâneo ou em caso de indicação persistente da mensagem “Sem ligação ao dispositivo” no controlo remoto sem fios.



## 7. Utilização

### Ecrã principal

O visor E-Paper passa automaticamente, ao fim de aprox. 15 segundos sem atividade, para o ecrã principal.

Tocando simplesmente num dos botões sensíveis ao toque pode seleccionar variados perfis de utilizador e aplicações ou alterar a temperatura.

### Visor (Fig. B1)

Pos.	Função
1	Indicador de estado superior
2	Utilizador
3	Botões do menu
4	Termómetro
5	Indicador das pilhas
6	Indicador de estado inferior
7	Aplicações
8	Botões sensíveis ao toque

### Termómetro

O anel graduado preenche-se à medida que se definem temperaturas mais elevadas. Com fluxo de água, o anel indica o consumo de energia.

Adicionalmente, a temperatura real é apresentada em °C no centro do visor.

### Regulação da temperatura

A temperatura desejada pode ser seleccionada, entre 20 °C e 60 °C, através dos dois botões sensíveis ao toque. Tocando uma vez altera-se a temperatura 1 °C, no nível de conforto, entre 35 °C e 43 °C altera-se 0,5 °C por cada toque. Se a temperatura for definida abaixo de 20 °C, é apresentado o símbolo ❄ no indicador da temperatura e o dispositivo desliga a função de aquecimento.

### Seleção do utilizador

Podem ser configurados 4 perfis de utilizador. Cada utilizador tem a possibilidade de guardar a sua temperatura favorita para as diferentes utilizações no respetivo perfil. Os perfis de utilizadores podem ser apresentados tocando no botão sensível ao toque esquerdo e depois podem ser seleccionados através do botão correspondente de entre os vários perfis (consulte a individualização do perfil na secção “Utilizador”) (fig. B2).

### Aplicações





Nesta secção podem ser seleccionados modos de utilização previamente configurados de dois perfis de utilização diferentes para cozinha e casa de

## 7. Utilização



banho (troca do perfil de utilização, consulte a secção “Configurações”). Tocando no botão sensível ao toque, sob a indicação, abre as opções (Fig. B3). Toque no botão sensível ao toque numa das utilizações para a ativar.

Consoante o perfil de utilização, as utilizações encontram-se definidas de origem para as seguintes temperaturas:

### Perfil casa de banho

 Utilização individual = 35 °C,  Lavar as mãos = 35 °C,  
 Duche = 38 °C,  Imersão = 42 °C.

### Perfil cozinha

 Utilização individual = 42 °C,  Lavar as mãos = 35 °C,  Água quente = 48 °C,  Água fria = aquecimento desligado.

Para memorizar temperaturas específicas, selecione uma utilização e regule a temperatura desejada. Em seguida toque e mantenha o dedo no botão sensível ao toque junto do seu perfil ou da utilização durante dois segundos.

### **Indicador de estado superior**

 Bloqueio ativo (PIN)

 A temperatura de admissão encontra-se acima do valor real (aparelho não aquece)

### **Indicador de estado inferior**

Área de visualização de funções que exigem a confirmação do utilizador ou que são mais significativas em uso.

 Manutenção: O dispositivo detetou um erro. Consulte mais informações no menu principal em »Informações«.

ECO Modo ECO: Quando é ativado este modo e o dispositivo funciona numa área energeticamente eficiente, é indicado o símbolo ECO.

MAX Temperatura máxima alcançada: Não é possível aumentar a temperatura porque foi alcançado o limite de temperatura. O limite de temperatura pode ser alterado no menu principal, em “Definições”.

### **Menu principal**

Através dos botões do menu consegue abrir o menu principal. Todos os menus de funções e valores em memória do dispositivo podem ser selecionados aqui. (Fig. B4).

## 7. Utilização

### Sistema automático (apenas modelos com válvula do motor)

Neste menu podem ser selecionadas duas funções. O sistema automático ou mede o tempo em segundos através da função “Duration” ou mede o caudal de água aquecida em litros através da função “Fill-Up” (Fig. B5). A água fria misturada na torneira não pode ser contabilizada através do dispositivo. Para uma utilização correta da função automática conforme a capacidade é necessário que a temperatura desejada seja regulada e se abra unicamente a válvula de água quente na torneira.

Por cada perfil do utilizador é memorizada a função do valor inicial utilizado por último e pode ser reativada a qualquer altura.

**Nota: Em funcionamento automático as funções operacionais são limitadas. Com a escolha de uma função limitada é apresentada uma janela de mensagem. Tocando em “OK” é desativado o sistema automático e todas as funções voltam a estar disponíveis. Tocando em “Cancel” é fechada a janela de mensagem e o sistema automático continua ativado.**

**Duração:** Em “Duration” seleccione o tempo desejado e depois ative o sistema automático em “START”. O ecrã muda para o controlo principal, no qual se encontra indicado o tempo definido à direita junto da indicação da temperatura (Fig. B6).

Abrir a torneira de água quente inicia a função e o tempo começa a ser contado ao segundo. Fechar a torneira não interrompe a função. Se já

corre água quente enquanto a função está ativada inicia-a imediatamente.

Para interromper, toque no botão do menu e confirme a mensagem de aviso com “OK”.

Uma vez esgotado o tempo, surge uma mensagem de aviso. Além disso, o caudal, se a torneira estiver aberta, reduz durante 5 segundos e torna a aumentar.

**Capacidade:** Em “Fill-Up” seleccione a quantidade de água desejada e depois ative o sistema automático em “START”. O ecrã muda para o controlo principal, no qual se encontra indicada a quantidade definida à direita junto da indicação da temperatura (Fig. B7). Abrir a torneira de água quente inicia a função e é medida a capacidade definida é contada por litros segundo o caudal.

Fechando e abrindo a torneira é possível interromper a função e tornar a iniciá-la. Se já corre água quente enquanto a função está ativada inicia-a imediatamente. Para interromper, toque no botão do menu e confirme a mensagem de aviso com “OK” ou interrompa o fluxo de água durante um minuto.

Quando foi atingida a capacidade, surge uma mensagem de aviso e o dispositivo corta o fluxo de água através da válvula do motor. A válvula

## 7. Utilização

do motor permanece fechada até se confirmar a mensagem de aviso no dispositivo ou através da aplicação/controlo remoto.

É sempre necessário fechar a torneira, por esse motivo não se deve utilizar a função sem acompanhamento.



Antes de utilizar a banheira assegure-se que a temperatura da água está ao nível desejado.



**Sugestão:** Em “Estatística” consta a quantidade de água da última utilização da torneira. Para determinar a quantidade de água necessária para encher a banheira, encha uma vez a banheira manualmente com água quente. No ponto do menu »Estatística« pode ler o valor após encher a banheira e depois introduzir este na função automática “Capacidade” para a próxima vez que encher a banheira.

**Nota:** Em caso de falha de energia durante a contagem da capacidade com o temporizador, a válvula do motor fecha. Depois de restabelecida a alimentação de energia, a válvula permanece fechada e é apresentada uma notificação de segurança no visor até ser confirmada com “OK”.

### Estatística “Statistics”

Nas estatísticas são armazenados os dados de consumo e utilização do dispositivo e apresentados graficamente:



-  Consumo de água
-  Consumo de energia
-  Custos totais do consumo

Selecionando  ou  pode percorrer os vários espaços de tempo. Os consumos são apresentados ao longo de um espaço de tempo da última utilização da torneira ou ao longo do consumo total.

**Nota:** Os dados do consumo e utilização não são adequados para faturação.

## 7. Utilização

### Definições “Settings”

Este menu serve para criar a configuração básica do dispositivo. Selecionando  ou  percorra os vários pontos do menu e tocando em “OK” pode alterar diretamente definições ou passar aos submenus.

**Idioma “Language”:** Seleção do idioma dos menus.

**Indicador de potência “Power display”:** Com a água a correr, o anel graduado indica a potência regulada. Totalmente cheio significa potência máxima. A função pode ser desativada para prolongar a carga das pilhas.

**Indicação ECO “Eco mode”:** O modo ECO é apresentado quando o dispositivo funciona numa zona eficiente em termos energéticos.





**Moeda “Currency”:** Seleção de um símbolo de moeda.

**Limites de temperatura “Temperature Limit”:** Os limites de temperatura podem ser ativados/desativados neste menu e pode-se limitar a temperatura máxima da água quente a um valor desejado dentro do nível de regulação da temperatura (Fig. B8).

**Nota:** Quando o aquecedor instantâneo abastece um chuveiro, durante a instalação do dispositivo fica limitada a temperatura máxima e só pode ser alterada abaixo deste valor. O limite de temperatura não pode ser completamente desativado neste caso.

**Bloqueio “Operation Lock”:** Proteja as suas configurações com um PIN de quatro algarismos (Fig. B9).

**Nota:** O bloqueio só pode ser desativado com o PIN correto em “Áreas protegidas” ou através de “Eliminar PIN”. Se tiver esquecido o seu PIN, retire as pilhas por um momento.

Introduzir o PIN: Com  ou  pode seleccionar os número 00 a 99. Para passar para o número seguinte ou anterior, seleccione  ou . A seleção dos número é confirmada através do toque em . Em seguida é necessário tornar a introduzir o PIN de segurança e confirmar com “OK” (Fig. B11).

Se as duas introduções coincidem, passa para a secção “Áreas protegidas”.

**Áreas protegidas “Protected Sections”:** Seleccione a Área para bloquear com um PIN (Fig. B12).

- Lock Settings: Fica automaticamente ativo assim que é gerado um PIN. O utilizador só consegue entrar no menu de definições com o

## 7. Utilização

PIN. Desativar elimina o PIN vigente.

- + Lock Main Menu: O utilizador só consegue entrar no menu principal com o PIN
- + Lock Temperature: A temperatura de saída da água é definida ao valor atual e só pode ser alterada com o PIN. Perfil de utilizador, aplicações e modo Eco também só podem ser alterados com PIN.



PT

**Preço da energia (moeda/kWh):** Introduzir o preço da energia do respetivo fornecedor.

**Preço da água (moeda/m<sup>3</sup>):** Introduzir o preço da água do respetivo abastecedor.

**Limitação de carga (Modo perito) “Load Shedding (Expert Mode)”:** Em caso de ligação de mais dispositivos de corrente alterna pode-se ligar um relé de limitação de carga para o aquecedor instantâneo eletrónico (CLAGE art. n.º 82250) ao condutor externo L2. O relé constitui uma segurança para o funcionamento do aquecedor instantâneo e torna a ligar outros consumidores só depois de terminar o aquecimento.

Selecionando “OK” passa para o modo de configuração (Fig. B13.

Carregue e mantenha o dedo em  ou  durante dois segundos para configurar um valor de “0”, “1” ou “2”.

Em primeiro lugar deve-se selecionar o modo operacional 1 e experimentar o funcionamento do relé de limitação de carga com potência menor do dispositivo (valor real de 35 graus e pequena quantidade de água). Se o relé de limitação piscar, é necessário selecionar o modo operacional 2.

**Definições de fábrica “Factory Settings”:** Pode repor todas as definições para o estado original. O bloqueio de temperatura para duche assim como a configuração de limitação de carga não podem ser repostos.

**Nota: Todos os perfis de utilizador individualizados, assim como preços de energia e água introduzidos, serão apagados.**

**Eliminar estatísticas “Delete Statistics”:** Com esta função pode eliminar todos os dados estatísticos recolhidos até ao momento. Os dados estatísticos eliminados não podem ser recuperados.

**Perfil de utilização “Usage profile”:** É possível alternar entre um perfil para cozinha e outro para casa de banho. Cada perfil possui símbolos de utilização próprios e diferentes temperaturas predefinidas.

## 7. Utilização

**Separar dispositivos “Disconnect appliance”:** Termine a sessão do controlo remoto do seu dispositivo.

**Atualização do software “SW update”:** Através desta função é possível atualizar o software do seu controlo remoto com a aplicação CLAGE Smart Home App através do seu smartphone/tablet.

### Bloqueio do teclado

O bloqueio do teclado pode ser ativado/desativado carregando simultaneamente no botão do sensor direito e esquerdo. Enquanto estiver ativo o bloqueio do teclado, todos os símbolos são apresentados a tracejado (Fig. B14).

### Utilizador “User”

Em cada um dos quatro perfis de utilizador pode ser instalada uma imagem de perfil. A imagem de perfil é apresentada no ecrã principal.

No controlo principal, cada utilizador pode introduzir e guardar as temperaturas favoritas para as várias utilizações.

### Limitação do caudal (apenas modelos com válvula do motor)

Neste menu é possível regular o caudal e ativar a função de economia.

Opções de regulação para o caudal:

- “OFF” Sem limitação do caudal (válvula do motor desativada)
- “AUTO” Regulação automática, isto é o caudal é limitado de forma a atingir a temperatura definida.
- “ECO” Limitação do caudal a um máximo de 8,0 l/min
- p. ex. “9.0” Limitação a um valor selecionado livremente entre 4,5 e 25 l/min

Com a função de economia ativada, o caudal é limitado a 8 l/min e a temperatura é definida a 38 °C

### Informações “Info”

Segue-se uma lista dos valores e parâmetros do dispositivo. Através dos botões sensíveis ao toque é possível percorrer as seguintes indicações (Fig. B15).

## 8. Resolução de problemas e assistência a clientes

A tabela a seguir ajuda a encontrar a causa de um possível mau funcionamento e a eliminá-lo.

Problema	Causa	Ajuda
Visor: “Sem dispositivo ligado” e dispositivo não reage ao controlo remoto	Controlo remoto sem fios não está registado no dispositivo	Realizar novamente o registo, colocar pilhas novas
	Fora do alcance da transmissão rádio	Colocar o controlo remoto mais próximo do dispositivo, carregar na tecla
	Falha de corrente	Verificar a alimentação de corrente do aquecedor instantâneo
É apresentado o símbolo “Pilhas” 	As pilhas no controlo remoto estão gastas	Colocar duas novas pilhas tipo AA no controlo remoto
Definir mudanças de temperatura automaticamente	Funciona através de outro controlo remoto, Smart Control App ou diretamente no dispositivo	Registar só o controlo remoto desejado
Os botões não reagem	Bloqueio do teclado ativo	Carregar longamente nos botões esquerdo e direito do sensor
	O software detetou um erro	Inserir pilhas novas

Se o dispositivo continuar a não funcionar sem problemas, entre em contacto com o serviço de assistência ao cliente.

Em caso de uma deficiência, envie o dispositivo com uma carta de acompanhamento e a prova de compra para testes ou reparação.

### Indimante II - Equipamentos e Sistemas para Fluidos, S.A.

Rua Amadeu Costa, lt 24  
Zona Industrial da Maia I - Sector II  
Gemunde  
4475-191 Maia  
Portugal

Tel: +351 229 43 89 80  
Fax: +351 229 43 89 89

E-Mail: [geral@indimante.pt](mailto:geral@indimante.pt)  
[www.indimante.pt](http://www.indimante.pt)

### CLAGE GmbH

Serviço de assistência técnica  
Pirolweg 1-5  
21337 Lüneburg  
Alemanha

Tel.: +49 4131 8901-40  
Fax: +49 4131 8901-41  
E-mail: [service@clage.de](mailto:service@clage.de)



## 9. Trocar as pilhas

Quando é indicado o símbolo da pilha deve-se trocar as pilhas por outras AA novas (Abb. A2).

- Não utilizar pilhas recarregáveis!
- As pilhas não-recarregáveis não devem ser recarregadas.
- Não utilizar conjuntamente tipos de pilhas diferentes ou pilhas novas e usadas.
- Quando recolocar as pilhas, respeite a polaridade correta.

### Eliminação

As pilhas podem conter substâncias nocivas para o ambiente. Por esse motivo as pilhas gastas devem ser colocadas em pontos de recolha de pilhas e não devem ser descartadas com o lixo doméstico normal.

No final da vida útil do controlo remoto, as pilhas devem ser descartadas em separado do restante do aparelho.

## Índice de contenidos

Declaración simplificada de conformidad UE .....	72	7. Uso .....	77
1. Instrucciones de seguridad .....	73	Vista principal .....	77
2. Descripción del equipo .....	74	Menú principal .....	78
3. Datos técnicos .....	74	Automático “Automatic” (sólo modelos de válvulas motorizadas) ..	79
4. Medidas .....	75	Estadística “Statistics” .....	80
5. Instalación .....	75	Ajustes “Settings” .....	81
Montar el soporte de pared .....	75	Bloqueo de teclas .....	83
Instalación del adaptador de radio en el calentador de agua instantáneo .....	75	Usuario .....	83
6. Puesta en marcha .....	76	Guardar (sólo modelos con válvula motorizada) .....	83
		Información del equipo “Info” .....	83
		8. Autoayuda con problemas y servicio técnico .....	84
		9. Cambio de pilas .....	85

**Se debe conservar cuidadosamente la documentación suministrada con el equipo.**

### Declaración simplificada de conformidad UE

Mediante la presente, CLAGE GmbH declara que este equipo cumple la directiva 2014/53/UE. El texto completo de la declaración de conformidad UE está disponible en la siguiente página web: [www.clage.com/downloads](http://www.clage.com/downloads)

## 1. Instrucciones de seguridad



- La instalación y la primera puesta en marcha de este mando a distancia solo pueden realizarse en un taller especializado reconocido, que es totalmente responsable del cumplimiento de las normas y las reglas de instalación existentes. No aceptamos ninguna responsabilidad respecto a los daños causados debido a la inobservancia de estas instrucciones. Lea completamente este manual antes de utilizar el mando a distancia.
- La operación en el dispositivo y en el mando a distancia son iguales. El calentador de agua instantáneo se encarga de aplicar la última temperatura ajustada. Asegúrese de no seleccionar una temperatura demasiado alta de forma involuntaria. Se recomienda activar la función de limitación de la temperatura (ver instrucciones del calentador de agua instantáneo).
- Las baterías desgastadas pueden tener fugas y dañar el mando a distancia. Por tanto, se deben sustituir las pilas inmediatamente si se ilumina el símbolo de batería en la pantalla o si hay fallos al pulsar los botones.
- En caso de no utilizar el mando a distancia durante un tiempo prolongado, retirar las pilas del mando a distancia
- Evite cualquier humedad en el mando a distancia.
- No acercarse al mando a distancia ni el soporte de pared a tarjetas de crédito ni a ninguna otra tarjeta con banda magnética. Los imanes incorporados pueden hacer ilegibles las bandas magnéticas.
- Este aparato puede ser utilizado por niños mayores de 3 años así como por personas con capacidades físicas, sensoriales o mentales mermadas o con falta de conocimientos o experiencia siempre que sean supervisadas o hayan sido instruidas acerca del manejo seguro del aparato y siempre que entiendan los peligros que del mismo pueden derivarse. No se permite que los niños jueguen con el aparato. No se permite que los niños realicen sin supervisión la limpieza y el mantenimiento de parte del usuario.
- En caso de fallo del mando a distancia, retire las pilas inmediatamente.

## 2. Descripción del equipo

El kit de mando a distancia FXS Next incluye el radiocontrol FX Next y el adaptador de radio. El FX Next posibilita un funcionamiento adecuado de los calentadores de agua instantáneos CFX, CEX, DFX, DEX Next y DSX Touch, incluso si el calentador de agua instantáneo está instalado debajo de un lavabo o en un cuarto adyacente. Incluso en esas condiciones, la selección de la temperatura del agua con eficiencia energética y orientada a la demanda sigue siendo posible con el mando a distancia FX Next.

La comunicación entre el mando a distancia y el calentador de agua instantáneo se realiza a través de Bluetooth®. Esta tecnología permite una transmisión de datos segura incluso en condiciones de instalación difíciles.

Para conectar el mando a distancia a un calentador de agua instantáneo CEX o DEX Next, se debe instalar el adaptador de radio suministrado en el calentador de agua instantáneo.

## 3. Datos técnicos

Modelo	FX Next
Tensión de operación	3V
Tipo de pilas	2 × AA alcalinas <sup>1)</sup>
Tipo de protección	IP20
Alcance	10 metros incluida pared
Potencia de emisión	≤ 8 mW
Rango de frecuencias de emisión/recepción	2,4 - 2,4385 GHz
Radiación del mando	sin dirección
Homologaciones	Europa EN 300 328 / CE

1) No utilizar pilas recargables

## 4. Medidas

Consulte la Figura A1 (dimensiones en mm).

## 5. Instalación

### Montar el soporte de pared

- **Antes del montaje del soporte de pared, compruebe que el mando a distancia puede conectar con el calentador instantáneo desde la posición prevista y que está protegido de salpicaduras.**
- El soporte de pared del mando a distancia puede pegarse a una superficie sólida (por ejemplo, un azulejo) con la tira adhesiva después de retirar la película protectora (Fig. A3) o fijarse en la pared con clavijas adecuadas ( $\varnothing$  4 mm) y tornillos (Fig. A4). Dimensiones en mm.
- El montaje con cintas adhesivas debe realizarse en una superficie seca y libre de grasa y de detergente.
- Con el uso de cintas adhesivas, una vez presionado ya no se podrá corregir la posición, puesto que el pegamento posee una adherencia muy elevada. Compruebe que la posición es vertical al ir a pegar el soporte.
- El mando a distancia se sostiene en el soporte de pared mediante un imán.

### Instalación del adaptador de radio en el calentador de agua instantáneo

El adaptador de radio ya viene instalado de fábrica para los modelos CFX, DFX y DSX Touch.

- **¡Desconecte el calentador de agua instantáneo de la red eléctrica antes de instalar el adaptador de radio!**
  - ¡Preste atención a la posición correcta del conector!
  - El conector debe estar correctamente insertado en la ranura.
1. Abra el calentador de paso de acuerdo con las instrucciones del dispositivo.
  2. Conecte el adaptador de radio a los componentes electrónicos (véase la Fig. A5 o A6). Si es necesario, retire primero la tapa de los componentes electrónicos.
  3. Vuelva a colocar la tapa y sujétela.

ES

## 6. Puesta en marcha

1. Asegúrese de que el suministro de energía del calentador de agua instantáneo esté encendido (fusibles) y que la pantalla del calentador de agua instantáneo (si lo hay) muestre el punto de ajuste actual.
2. Después de introducir las pilas en el mando a distancia (Fig. A2), aparece la selección de idioma. Seleccione su idioma preferido y confirme con “OK” (Aceptar).
3. A continuación, se escanean y se enumeran un máximo de diez dispositivos Bluetooth encontrados (Fig. A7). El nombre del dispositivo consta de la abreviatura del modelo y los últimos cuatro dígitos del número de serie (únicamente para el código de modelo CEX/CFX). El escaneo puede repetirse seleccionando ←.
4. Seleccione su calentador de agua instantáneo y confirme con “OK”. Aparece la entrada del PIN (Fig. A8).
5. **DEX/DFX/DSX:** Introduzca los cuatro primeros dígitos del PIN de Bluetooth y confirme con “OK”. El PIN se encuentra en la placa de identificación de su calentador de agua instantáneo.  
**CEX/CFX:** Introduzca los últimos cuatro dígitos del número de serie y confirme pulsando en “OK”. El número de serie se encuentra en la placa de características del calentador de agua instantáneo y en el folleto de garantía.
6. El control remoto está ahora conectado al calentador de agua ins-

tantáneo e inicia la sincronización de los datos (Fig. A9). Esto puede demorar unos segundos. El control remoto entonces cambia a la pantalla de valores nominales.

7. Pruebe la función cambiando el valor de ajuste a través del control remoto y comprobando la temperatura del agua.

Si la conexión no se realizó con éxito, aparece por un momento el mensaje “La conexión falló”. La vista vuelve a la lista de dispositivos Bluetooth encontrados.

Si no se encuentra el dispositivo después de varios intentos, compruebe la posición del enchufe del adaptador inalámbrico.

### Notas:

- En caso de que no se haya conectado el mando a distancia, o de que se haya perdido la señal, se mantiene la última temperatura introducida.
- Después de un cambio de pilas, no se requiere un nuevo registro.
- El nuevo registro solo debe realizarse después de que se haya realizado un reajuste de fábrica en el calentador de agua instantáneo o si en el mando a distancia aparece permanentemente la indicación “No hay ningún dispositivo conectado”.

## 7. Uso

### Vista principal

La pantalla e-paper cambia aprox. a los 15 segundos automáticamente a la vista principal, sin necesidad de pulsar el botón.

Con un simple pulsado en uno de los botones táctiles se pueden seleccionar distintos perfiles de usuario y usos, así como realizar cambios de temperatura.

### Visualizaciones en pantalla (Fig. B1)

Pos.	Función
1	Muestra de estado arriba
2	Usuario
3	Botones de menú
4	Muestra de temperatura
5	Indicador de la batería
6	Muestra de estado abajo
7	Usos
8	Botones táctiles

### Muestra de temperatura

El anillo de la escala se rellenará al establecer temperaturas en aumento. Cuando el agua fluye, el anillo muestra el consumo de energía. Además, se muestra la temperatura consigna en °C en el centro de la pantalla.

### Ajuste de temperatura

La temperatura deseada se puede establecer entre 20 °C y 60 °C pulsando uno de los dos botones táctiles centrales. Cada pulsado cambia la temperatura en 1°C, y en 0,5°C dentro de la zona de confort de 35 °C a 43 °C. Si se establece la temperatura por debajo de 20 °C, aparece el símbolo ❄ en el aviso de temperatura y el equipo apaga la función de calefacción.

### Selección del usuario

Se pueden configurar hasta cuatro perfiles de usuario. Cada usuario tiene la posibilidad de guardar en su perfil sus temperaturas deseadas para las distintas zonas de uso. Se puede ver una lista de los perfiles de usuario pulsando el botón táctil izquierdo y, después, seleccionarlos en los botones táctiles correspondientes (para individualizar los perfiles, ver la sección “Usuario”) (fig. B2).

### Usos

Aquí se pueden seleccionar aplicaciones predeterminadas de dos perfiles de uso diferentes para la cocina y el baño (para cambiar los perfiles de uso, véase la sección “Ajustes”). Al pulsar el botón del sensor debajo de la pantalla se abre la selección (Fig. B3). Presione el botón del sensor que está debajo de una de las aplicaciones para activarla.

## 7. Uso

Las aplicaciones se ajustan de fábrica a los siguientes valores de temperatura dependiendo del perfil de tiempo de uso:

### Perfil del baño



 Solicitud individual = 35 °C,  Lavado de manos = 35 °C,  
 Bañera = 38 °C,  Bañera = 42 °C.

### Perfil de la cocina

 Solicitud individual = 42 °C,  Lavado de manos = 35 °C,  
 Agua caliente = 48 °C,  Agua fría = calefacción apagada.

Para guardar temperaturas propias, elija el uso e introduzca la temperatura deseada. Por último, pulse y mantenga pulsado durante dos segundos el botón táctil bajo su foto de perfil o sobre el uso.

### **Muestra de estado arriba**

-  Bloqueo de funcionamiento activo (PIN)
-  La temperatura de entrada es superior al valor consigna (el aparato no calienta)

### **Muestra de estado abajo**

Zona de muestra de funciones que requieren una confirmación del usuario o que son importantes durante el uso.

-  **Mantenimiento:** El equipo ha detectado un fallo. Puede obtener más información en el menú principal, en “Información del equipo”
- ECO** Modo ECO: Cuando se activa este modo y el equipo funciona en un rango de eficiencia energética, esto se indica con el símbolo ECO.
- MAX** Se ha alcanzado la temperatura máxima: Ya no se puede aumentar más la temperatura, ya que se ha alcanzado el límite de temperatura. Se puede modificar el límite de temperatura en el menú principal, en “Ajustes”.

### **Menú principal**

Puede llegar al menú principal mediante los botones de menú. Desde aquí se pueden seleccionar todos los menús de función y los valores guardados en el equipo (Fig. B4).



### **Automático “Automatic” (sólo modelos de válvulas motorizadas)**

En este menú, se pueden seleccionar dos funciones. La función Automático mide o bien el tiempo en segundos mediante la función “Duración”, o bien el caudal de agua caliente en litros mediante la función “Cantidad de llenado”. El equipo no puede registrar el agua fría mezclada en el grifo. Por tanto, para usar correctamente la función Automático en cantidad de llenado es necesario que la temperatura deseada esté introducida y, finalmente, que la llave de agua caliente del grifo esté abierta.

En cada perfil de usuario se guarda el valor de inicio introducido por última vez en cada función, y puede volver a activar se en cualquier momento.

**Nota: En operación automática, las funciones de operación están limitadas. Al seleccionar una función limitada, aparece la ventana de notificación. El modo Automático se desactiva pulsando “OK” y todas las funciones vuelven a estar disponibles. Si se pulsa “Cancelar”, se cierra la ventana de notificación y el Automático permanece activado.**

**Duración “Duration”:** Seleccione el tiempo deseado en »Duración« y luego en «START» para activar el automático. La vista cambia a control principal, en el que el tiempo introducido se puede ver a la derecha del valor de temperatura (Fig. B6).

Al abrir el grifo de agua caliente empieza la función y el tiempo comienza a contar cada segundo. La función no se detiene al cerrar el grifo. Si ya fluye agua caliente cuando la función está activada, esta comienza inmediatamente.

Si desea cancelar la función, toque el botón del menú y confirme el mensaje de aviso con “OK”.

Cuando se acaba el tiempo, aparece un mensaje de aviso. Además, siempre que esté fluyendo, el caudal disminuye durante unos 5 segundos y luego vuelve a aumentar.

**Cantidad de llenado “Fill-Up”:** Seleccione la cantidad de agua deseada en “Fill-Up” y luego “START” para activar el automático. La vista cambia a control principal, en el que la cantidad introducida se puede ver a la derecha del valor de temperatura (Fig. B7). Al abrir el grifo de agua caliente comienza la función y la cantidad de llenado introducida se contabiliza en litros mediante la medida del caudal.

La función puede pausarse y reiniciarse cerrando y abriendo el grifo. Si ya fluye agua caliente cuando la función está activada, esta comienza inmediatamente. Si desea cancelar la función, toque el botón de menú y confirme el mensaje de aviso con “OK” o detenga el flujo de agua durante un minuto.

Cuando se ha alcanzado el nivel de llenado, aparece un mensaje de aviso

## 7. Uso

y el equipo cierra el suministro de agua caliente a través de la válvula del motor. La válvula motorizada permanece cerrada hasta que se confirme el mensaje de aviso en el equipo o a través de la aplicación o el control remoto.

Siempre es necesario cerrar el grifo, no se debe utilizar la función sin vigilancia.



Antes de usar la bañera, asegúrese de que la temperatura del agua se corresponde con sus deseos.



**ES Recomendación:** En “Estadística” se recopila la cantidad de agua del último pulsado. Para calcular la cantidad de agua necesaria para llenar su bañera, llene la bañera manualmente una vez con agua caliente. En el menú “Estadística”, una vez llenada, puede leer la cantidad de agua y después introducir este valor en la función automática “Cantidad de llenado” para el siguiente llenado de la bañera.

**Nota:** Si hay un fallo de corriente durante un llenado en curso, se cierra la válvula motorizada. Una vez restaurado el suministro de energía, la válvula permanece cerrada y aparece un mensaje de confirmación en la pantalla hasta que se confirma con “OK”.

### Estadística “Statistics”



En las estadísticas se guardan los datos de consumo y de uso del equipo y se representan gráficamente:

-  Consumo de agua
-  Consumo de electricidad
-  Coste total del consumo

Se puede navegar por los distintos periodos seleccionando  o . Los consumos se muestran en periodos desde el último pulsado, o consumos totales.

**Notas:** Los datos de consumo y de uso no son aptos para facturación.

### Ajustes “Settings”

Si selecciona  o , navegará por los distintos puntos de los menús, y pulsando “OK” puede cambiar los ajustes directamente, o llegar a los submenús.

**Idioma “Language”:** Selección del idioma de menú.

**Pantalla de potencia “Power display”:** El anillo de la escala indica la potencia consumida cuando el agua fluye. El máximo llenado significa el máximo consumo de energía. La función puede desactivarse para prolongar la duración de la batería.

**Indicador ECO “ECO indicator”:** El modo ECO indica cuando el equipo está funcionando en un rango de eficiencia energética.





**Moneda “Currency”:** Selección de un símbolo de moneda.

**Límite de temperatura “Temperature Limit”:** La limitación de temperatura se puede activar/desactivar en este menú, y se puede limitar la temperatura máxima del agua caliente a un valor deseado dentro del intervalo de selección de temperaturas (Fig. B8).

**Nota:** Si el calentador instantáneo suministra agua a una ducha, en la instalación del equipo ya se limitó la temperatura máxima y solo puede modificarse por debajo de dicha temperatura. El límite de temperatura no puede desactivarse completamente en este caso.

**Bloqueo de operación “Operation Lock”:** Asegure sus ajustes con un PIN de cuatro cifras (Fig. B9).

**Nota:** El bloqueo de operación solo puede desbloquearse con el PIN correcto en “Zonas protegidas” o en “Eliminar PIN”. Si se olvida su PIN, retire las pilas por un corto tiempo.

Introducir PIN: Con  o  se pueden seleccionar cifras desde 00 hasta 99 (Fig. B10). Para llegar a la cifra siguiente o anterior, seleccione  o . Una vez seleccionada la cifra, confírmela pulsando . Por último, se debe introducir de nuevo el PIN por seguridad, y confirmar con “OK” (Fig. B11).

Si ambas entradas coinciden, accederá a la sección “Zonas protegidas” (Fig. B12).

Zonas protegidas “Protected Sections”: Seleccione las zonas para el bloqueo con PIN.

## 7. Uso

- Lock Settings: Activo automáticamente en cuanto se haya generado un PIN. Los usuarios solo pueden acceder al menú de ajustes con PIN. La desactivación borra el PIN actual.
- + Lock Main Menu: Los usuarios solo pueden acceder al menú principal con PIN.
- + Lock Temperature: La temperatura de salida se fija en el valor actual y solo puede modificarse con PIN. De igual modo, tanto los perfiles de usuario, como los usos y el modo Eco solo pueden modificarse con PIN.



### **Precio de la electricidad (moneda/kWh) “Electricity price (currency/kWh)”:**

Introducir el precio de la electricidad de la empresa suministradora.

### **Precio del agua (moneda/m<sup>3</sup>) “Water price (currency/m<sup>3</sup>)”:**

Introducir el precio del agua de la empresa suministradora.

**Descarga “Load Shedding”:** Al conectar más equipos de corriente alterna se puede conectar en el conector L2 un relé de descarga para calentadores inmediatos electrónicos (Nº Art. CLAGE 82250). El relé asegura la operación del calentador inmediato y vuelve a conectar otros equipos consumidores después de finalizar la operación de calefacción.

Puede acceder al modo ajustes seleccionando “OK” (Fig. B13). Pulse y mantenga pulsado  o  durante dos segundos para introducir un valor “0”, “1” o “2”.

Primero se selecciona el modo de operación 1 y se comprueba el funcionamiento del relé de descarga a baja potencia del equipo (35 grados de valor consigna y poco caudal de agua). Si el relé de descarga centellea, se debe seleccionar el modo de operación 2.

**Ajuste de fábrica “Factory settings”:** Puede restaurar todos los ajustes al estado de fábrica. No se restaurarán el bloqueo de temperatura para el uso de ducha ni el ajuste de descarga.

**Nota: Se eliminarán todos los perfiles de usuario individualizados, así como los precios de electricidad y de agua introducidos.**

**Borrar estadísticas “Delete Statistics”:** Con esta función se pueden borrar todas las estadísticas recopiladas hasta el momento. Las estadísticas borradas ya no se podrán recuperar.

**Perfil de uso “Usage profile”:** Se puede elegir entre un perfil de cocina y de baño. Cada perfil tiene sus propios iconos de aplicación y diferentes temperaturas predefinidas.

## 7. Uso

**Desconectar el equipo “Disconnect appliance”:** Desconecta el control remoto de su equipo.

**Actualización del SW “SW update”:** Esta función permite que el software de su control remoto se actualice con la CLAGE Smart Home App a través de su teléfono inteligente/tableta.

### Bloqueo de teclas

El bloqueo de teclas puede activarse/desactivarse pulsando las teclas de los sensores izquierdo y derecho de forma simultánea durante mucho tiempo. Mientras el bloqueo de teclas esté activo, todos los símbolos se muestran sombreados (Fig. B14).

### Usuario

Se puede introducir una foto de perfil en cada uno de los cuatro perfiles de usuario. La foto del perfil se muestra en la vista principal.

En el vista principal, cada usuario puede introducir sus propias temperaturas deseadas para los distintos usos y guardarlas.

### Guardar (sólo modelos con válvula motorizada)

En este menú se puede regular el flujo y se puede activar la función de ahorro.

Opciones de ajuste de la tasa de flujo:

“OFF” ninguna limitación de caudal (válvula motorizada desactivada)

“AUTO” ajuste automático, es decir, caudal limitado de forma que se alcanza la temperatura deseada

“ECO” limitación de caudal a máximo 8,0 l/min

p.ej., “9.0” limitación a un valor libremente seleccionable entre 4,5 y 25 l/min.

Cuando la función de ahorro está activa, el flujo se limita a 8 l/min y la temperatura se ajusta a 38 °C.

### Información del equipo “Info”

Se ofrece aquí un listado de valores de medida y parámetros internos del equipo. Se puede navegar por los diferentes avisos mediante los botones táctiles (Fig. B15).

ES

## 8. Autoayuda con problemas y servicio técnico

La siguiente tabla ayuda a encontrar la causa de un posible mal funcionamiento y a eliminarlo.

Problema	Causa	Solución
Mensaje: “No hay ningún dispositivo conectado” y el equipo no reacciona al mando a distancia	El mando a distancia no está registrado en el dispositivo	Realice el registro nuevamente, inserte las pilas de nuevo
	Se ha superado el alcance de la señal	Colocar el mando a distancia más cerca del equipo, pulsar el botón
	Apagón	Compruebe la alimentación eléctrica del calentador de agua instantáneo
Aparece el símbolo “batería” 	Las pilas del mando a distancia están descargadas	Insertar dos baterías tipo AA nuevas en el mando a distancia
Establecer cambios de temperatura automáticamente	Operación a través de otro mando a distancia, Smart Control App o directamente en el dispositivo	Registrar solo el mando a distancia deseado
Las teclas no responden	Bloqueo de teclas activado	Mantenga pulsadas las teclas izquierda y derecha del sensor durante un tiempo prolongado
	El software ha detectado un fallo	Insertar una nueva pila

Si el dispositivo sigue sin funcionar correctamente, póngase en contacto con el departamento de servicio de la fábrica.

En caso de que haya un defecto, devuelva la unidad para su inspección o reparación con una carta adjunta y un comprobante de compra.

### TECNA

Crta. Paracuellos Fuente el Saz Km 19,  
100 (Antigua M-111)  
28110 ALGETE (Madrid)  
España

Fon: +34 91 628 20 56

Fax: +34 91 628 27 29

comercial@tecna.es

www.tecna.es

### CLAGE GmbH

Servicio postventa

Pirolweg 1-5  
21337 Lüneburg  
Alemania

Teléfono: +49 4131 8901-40

Telefax: +49 4131 8901-41

E-mail: service@clage.de

## 9. Cambio de pilas

Sustituya las pilas por pilas AA nuevas cuando aparezca el símbolo de la pila (Fig. A2).

- ¡No utilizar pilas recargables!
- Las pilas no recargables no pueden volverse a cargar.
- No pueden utilizarse conjuntamente distintos tipos de pilas, ni pilas usadas con pilas nuevas.
- Al poner pilas nuevas, compruebe que se colocan con la polaridad correcta.

### Eliminación

Las pilas pueden contener sustancias perjudiciales para el medioambiente. Por ello, las pilas usadas deben llevarse a puntos de recogida de pilas, no pueden tirarse en el contenedor de basura normal.

Al final de la vida útil del mando a distancia, se deben eliminar las pilas por separado del resto del equipo.

## Spis treści

Uproszczona deklaracja zgodności UE.....	86	7. Obsługa .....	91
1. Wskazówki bezpieczeństwa .....	87	Widok główny .....	91
2. Opis urządzenia .....	88	Menu główne.....	92
3. Dane techniczne .....	88	Tryb automatyczny „Automatic” (tylko modele z zaworem sterowanym silnikiem) .....	93
4. Wymiary .....	89	Statystyki „Statistics” .....	94
5. Instalacja.....	89	Ustawienia „Settings” .....	95
Montaż uchwyty ściennego .....	89	Blokada przycisków .....	97
Montaż adaptera bezprzewodowego w przepływowym podgrzewaczu wody .....	89	Użytkownik „User” .....	97
6. Uruchomienie.....	90	Tryb ekonomiczny (tylko modele z zaworem sterowanym silnikiem). 97	
		Informacje o urządzeniu „Info” .....	97
		8. Samopomoc w przypadku problemów i obsługa klienta .....	98
		9. Wymiana baterii .....	99

**Dokumenty dostarczone z urządzeniem przechowywać w bezpiecznym miejscu.**

### Uproszczona deklaracja zgodności UE

CLAGE GmbH oświadcza niniejszym, że urządzenie to jest zgodne z dyrektywą 2014/53/UE. Pełny tekst deklaracji zgodności UE dostępny jest pod następującym adresem internetowym: [www.clage.com/downloads](http://www.clage.com/downloads)



## 1. Wskazówki bezpieczeństwa



- Montaż i pierwsze uruchomienie niniejszego pilota bezprzewodowego może przeprowadzić wyłącznie autoryzowana firma instalatorska, która ponosi pełną odpowiedzialność za przestrzeganie obowiązujących norm i przepisów instalacyjnych. Nie ponosimy odpowiedzialności za szkody powstałe w wyniku nieprzestrzegania niniejszej instrukcji. Przed uruchomieniem pilota bezprzewodowego należy przeczytać całą niniejszą instrukcję.
- Obsługa na urządzeniu i na pilocie bezprzewodowym przebiega w ten sam sposób. Przepływowo podgrzewacz wody wykorzystuje ostatnio ustawioną temperaturę. Upewnić się, czy przypadkowo nie wybrano za wysokiej temperatury. Zaleca się aktywować funkcję ograniczania temperatury (patrz instrukcja obsługi przepływowego podgrzewacza wody).
- Puste baterie mogą wyciekać i uszkodzić pilot zdalnego sterowania. Dlatego też, jeśli na wyświetlaczu zaświeci się symbol baterii lub nie będzie reakcji na naciśnięcie klawisza, baterie muszą zostać natychmiast wymienione.
- Jeśli pilot zdalnego sterowania nie jest używany przez dłuższy czas, należy wyjąć z niego baterie.
- Nie należy wystawiać pilota zdalnego sterowania na działanie wilgoci.
- Nie należy umieszczać pilota zdalnego sterowania i uchwyty ściennego w pobliżu kart kredytowych lub innych kart z paskiem magnetycznym. Wbudowane magnesy mogą spowodować, że pasek magnetyczny karty stanie się nieczytelny.
- To urządzenie może być użytkowane przez dzieci od 3 roku życia oraz przez osoby o ograniczonych zdolnościach fizycznych, sensorycznych lub umysłowych bądź osoby niedysponujące odpowiednią wiedzą i doświadczeniem wyłącznie pod nadzorem i po przeszkoleniu w zakresie bezpiecznego użytkowania urządzenia oraz związanych z tym zagrożeń. Urządzenie nie jest zabawką dla dzieci. Dzieci nie mogą bez nadzoru czyścić i wykonywać czynności konserwacyjnych.
- W przypadku nieprawidłowego działania pilota zdalnego sterowania należy natychmiast wyjąć baterie.

## 2. Opis urządzenia

Zestaw do zdalnej obsługi bezprzewodowej FXS Next składa się z pilota bezprzewodowego FX Next i adaptera bezprzewodowego. FX Next umożliwia wygodną obsługę przepływowych podgrzewaczy wody CFX, CEX, DFX, DEX Next i DSX Touch nawet wtedy, gdy przepływowy podgrzewacz wody jest zamontowany pod umywalką lub w sąsiednim pomieszczeniu. Nawet w takich warunkach pilot bezprzewodowy FX Next umożliwia oszczędny i odpowiedni do potrzeb wybór temperatury wody.

Komunikacja między pilotem bezprzewodowym a przepływowym podgrzewaczem wody odbywa się za pośrednictwem Bluetooth®. Technologia ta zapewnia bezpieczną transmisję danych nawet w trudnych warunkach montażowych.

Aby połączyć bezprzewodowy pilot zdalnego sterowania z przepływowym podgrzewaczem wody CEX lub DEX Next, należy w nim zamontować dostarczony adapter bezprzewodowy.

## 3. Dane techniczne

Typ	FX Next
Napięcie robocze	3V
Typ baterii	2 × AA alkaliczne <sup>1)</sup>
Klasa ochrony	IP20
Zasięg	10 metrów wraz ze ścianami
Moc przesyłowa	≤ 8 mW
Zakres częstotliwości nadawania / odbioru	2,4 - 2,4385 GHz
Transmisja radiowa	nieukierunkowana
Zezwolenia	Europe EN 300 328 / CE

1) Nie wolno używać baterii (akumulatorów) wielokrotnego ładowania

## 4. Wymiary

Patrz rysunek A1 (wymiary w mm).

## 5. Instalacja

### Montaż uchwyty ściennego

- **Przed zamontowaniem uchwyty ściennego należy sprawdzić, czy pilot zdalnego sterowania może nawiązać kontakt radiowy z przepływowym podgrzewaczem wody w zamierzonej pozycji i czy jest zabezpieczony przed rozpryskami wody.**
- Uchwyt ścienny pilota bezprzewodowego opcjonalnie można przykleić do twardej powierzchni (np. płytki ceramicznej) za pomocą paska samoprzylepnego po zdjęciu z niego folii ochronnych (rys. A3) lub zamontować na ścianie za pomocą odpowiednich kołków ( $\varnothing$  4 mm) i śrub (rys. A4). Wymiary w mm.
- W przypadku montażu za pomocą pasków samoprzylepnych należy upewnić się, że powierzchnia do montażu jest sucha i niezanieczyszczona tłuszczem i mydłem.
- W przypadku stosowania paska samoprzylepnego po dociśnięciu nie można już skorygować jego położenia, ponieważ klej jest bardzo mocny. Dlatego podczas przyklejania zwrócić uwagę, aby dokładnie wyrównać pasek w poziomie.
- Pilot zdalnego sterowania mocowany jest magnetycznie na uchwycie ściennym.

### Montaż adaptera bezprzewodowego w przepływowym podgrzewaczu wody

W modelach CFX, DFX i DSX Touch adapter bezprzewodowy jest zamontowany fabrycznie.

- **Przed zamontowaniem adaptera bezprzewodowego należy odłączyć napięcie elektryczne przepływowego podgrzewacza wody!**
  - Zwrócić uwagę na prawidłową pozycję wtyczki!
  - Wtyczka musi odpowiednio pasować w rowek.
1. Otworzyć przepływowy podgrzewacz wody zgodnie z instrukcją urządzenia.
  2. Podłączyć adapter bezprzewodowy do elektroniki (patrz rys. A5 lub A6).  
W razie potrzeby najpierw zdjąć pokrywę elektroniki.
  3. Następnie ponownie nałożyć i zamocować osłonę.

PL

## 6. Uruchomienie

1. Upewnić się, czy jest włączony dopływ prądu do przepływowego podgrzewacza wody (bezpieczniki) i czy jego wyświetlacz (jeżeli występuje) wskazuje aktualną wartość zadaną.
2. Po włożeniu baterii do pilota bezprzewodowego (rys. A2) pojawia się wybór języka. Wybrać żądany język obsługi i potwierdzić przyciskiem „OK”.
3. Następnie zostanie zeskanowanych i wyszczególnionych maksymalnie 10 znalezionych urządzeń Bluetooth (rys. A7). Nazwa urządzenia składa się ze skrótu modelu i 4 ostatnich cyfr numeru seryjnego (w przypadku CEX/CFX tylko skrót od modelu). Skanowanie można powtórzyć, naciskając przycisk .
4. Wybrać swój przepływowy podgrzewacz wody i potwierdzić przyciskiem „OK”. Pojawia się pole wprowadzania numeru PIN (rys. A8).
5. **DEX/DFX/DSX:** Wprowadź pierwsze cztery cyfry numeru PIN Bluetooth i potwierdź przyciskiem „OK”. Numer PIN znajduje się na tabliczce znamionowej przepływowego podgrzewacza wody lub obok niej.  
**CEX/CFX:** Proszę wprowadzić ostatnie cztery cyfry numeru seryjnego i potwierdzić przyciskiem „OK”. Numer seryjny znajduje się na tabliczce znamionowej przepływowego podgrzewacza wody i w książce gwarancyjnej.
6. Pilot bezprzewodowy jest teraz podłączony do przepływowego pod-

grzewacza wody i rozpoczyna się synchronizacja danych (rys. A9). Może to potrwać kilka sekund. Następnie pilot bezprzewodowy przechodzi do wskazania wartości zadanej.

7. Sprawdzić działanie przez zmianę wartości zadanej za pośrednictwem pilota bezprzewodowego i sprawdzić temperaturę wody.

Jeżeli logowanie nie powiodło się, na krótko pojawia się komunikat „Połączenie nie powiodło się”. Następnie widok powraca do listy znalezionych urządzeń Bluetooth.

Jeżeli urządzenie nie zostanie znalezione nawet po kilku próbach, należy sprawdzić pozycję podłączenia adaptera bezprzewodowego.

### Wskazówki:

- Jeśli pilot zdalnego sterowania nie jest sparowany lub jeśli łączność radiowa zostanie utracona, utrzymana zostanie ostatnia ustawiona temperatura.
- Po wymianie baterii nie jest wymagana ponowna rejestracja.
- Ponowna rejestracja jest wymagana tylko wtedy, gdy przywrócono ustawienia fabryczne przepływowego podgrzewacza wody lub gdy na pilocie bezprzewodowym stale wyświetla się komunikat „Urządzenie niepodłączone”.

## 7. Obsługa

### Widok główny

Wyświetlacz E-paper po upływie ok. 15 sekund bez naciskania przycisku automatycznie wyświetla widok główny.

Wystarczy nacisnąć jeden z przycisków dotykowych, aby wybrać różne profile użytkownika i zastosowania lub dokonać zmian temperatury.

### Wskazania wyświetlacza (rys. A1)

Poz.	Funkcja
1	Wskaźnik statusu u góry
2	Użytkownik
3	Przycisk menu
4	Wyświetlacz temperatury
5	Wskaźnik naładowania akumulatora
6	Wskazanie statusu poniżej
7	Zastosowania
8	Przyciski dotykowe

### Wyświetlacz temperatury

Okrągła skala wypełnia się w miarę ustawiania wyższej temperatury. Gdy

woda przepływa, pierścień wskazuje pobór mocy. Ponadto na środku wyświetlacza wyświetla się temperatura zadana w °C.

### Regulacja temperatury

Żądaną temperaturę można wybrać w zakresie od 20 °C do 60 °C za pomocą dwóch środkowych przycisków dotykowych. Pojedyncze naciśnięcie zmienia temperaturę o 1 °C w zakresie komfortu od 35 °C do 43 °C o 0,5 °C. Jeżeli temperatura jest ustawiona poniżej 20 °C, na wyświetlaczu temperatury pojawia się symbol ❄️, a urządzenie wyłącza funkcję ogrzewania.

### Wybór użytkownika

Można dostosować maksymalnie cztery profile użytkowników. Każdy użytkownik ma możliwość zapisania w swoim profilu żądanej temperatury dla różnych obszarów zastosowań. Profile użytkowników można wyświetlić, naciskając lewy przycisk dotykowy, a następnie wybierając ze zdjęć profilowych za pomocą odpowiedniego przycisku dotykowego (personalizacja profilu patrz rozdział „Użytkownik”) (rys. B2).

### Zastosowania





Tutaj można wybierać wstępnie ustawione zastosowania spośród dwóch różnych profili użytkownika dla kuchni i łazienki (zmiana profili użytkowa-

## 7. Obsługa





nia, patrz rozdział „Ustawienia”). Naciśnięcie przycisku dotykowego pod wskazaniem otwiera wybór (rys. B3). Naciśnięcie przycisku dotykowego pod jednym z zastosowań aktywuje dane zastosowanie.

Zastosowania są fabrycznie ustawione na następujące wartości temperatury, w zależności od profilu użytkownika:

### Profil łazienki



 Indywidualne zastosowanie = 35 °C,  Mycie rąk = 35 °C,  
 Prysznic = 38 °C,  Wanna = 42 °C.

### Profil kuchni

 Indywidualne zastosowanie = 42 °C,  Mycie rąk = 35 °C,  
 Ciepła woda = 48 °C,  Zimna woda = ogrzewanie wyłączone.

Aby zapisać własne wartości temperatury, należy wybrać zastosowanie i ustawić żądaną temperaturę. Następnie nacisnąć i przytrzymać przez dwie sekundy przycisk dotykowy pod zdjęciem wprofilowym lub zastosowania.

### Wskaźnik statusu u góry

-  Blokada operacyjna aktywna (PIN)
-  Temperatura na wejściu jest wyższa od wartości zadanej (urządzenie nie nagrzewa się)

### Wskazanie statusu poniżej

Obszar wyświetlacza dla funkcji, które wymagają potwierdzenia przez użytkownika lub mają duże znaczenie podczas użytkowania.

-  **Konserwacja:** Urządzenie wykryło błąd. Więcej informacji można znaleźć w menu głównym w punkcie „Informacje o urządzeniu”.
- ECO** Tryb ECO: Jeżeli jest aktywowany ten tryb, urządzenie pracuje w zakresie efektywności energetycznej, wskazuje to symbol ECO.
- MAX** Osiągnięto temperaturę maksymalną: Temperatura nie może być dalej podnoszona, ponieważ został osiągnięty ustawiony limit temperatury. Limit temperatury można zmienić w menu głównym w pozycji „Ustawienia”.

### Menu główne

Użyć przycisku menu, aby wejść do menu głównego. Tutaj można wybrać wszystkie menu funkcyjne i wartości pamięci urządzenia (rys. B4).

### **Tryb automatyczny „Automatic” (tylko modele z zaworem sterowanym silnikiem)**

W tym menu można wybrać dwie funkcje. Tryb automatyczny mierzy albo czas w sekundach za pomocą funkcji „Czas trwania”, albo natężenie przepływu ogrzewanej wody w litrach za pomocą funkcji „Ilość napełnienia”. Zimna woda mieszana w przyłączy nie może być wykryta przez urządzenie (rys. B5). Do prawidłowego korzystania z funkcji automatycznej w zależności od ilości napełnienia jest wymagane ustawienie żądanej temperatury i odkręcenie wyłącznie zaworu ciepłej wody na armaturze.

Dla każdego profilu i funkcji użytkownika zapisywana jest ostatnio ustawiona wartość początkowa, która może być w każdej chwili ponownie aktywowana.

**Wskazówka: Funkcje obsługi są ograniczone w trybie automatycznym. Po wybraniu funkcji zastrzeżonej pojawia się okno komunikatu. Po naciśnięciu „OK” tryb automatyczny zostaje wyłączony i wszystkie funkcje są ponownie swobodnie dostępne. Naciskając „Anuluj” zamykamy okno komunikatu i tryb automatyczny pozostaje aktywny.**

**Czas trwania „Duration”:** W pozycji „Czas trwania” wybrać żądany czas, a następnie nacisnąć przycisk „START”, aby wyłączyć tryb automatyczny. Widok przechodzi do widoku głównego regulatora, w którym ustawiony

czas wyświetla się z prawej strony wskazania temperatury (rys. B6).

Odkręcenie zaworu ciepłej wody uruchamia funkcję, a czas zaczyna się upływać w cyklu co sekundę. Zakręcenie zaworu nie powoduje wstrzymania funkcji. Jeżeli podczas aktywacji funkcji ciepła woda już przepływa, funkcja uruchamia się natychmiast.

Aby wstrzymać funkcję, nacisnąć przycisk menu i potwierdzić komunikat informacyjny przyciskiem „OK”.

Gdy czas upłynie, pojawia się komunikat informacyjny. Ponadto, po naciśnięciu, natężenie przepływu jest zmniejszane na około 5 sekund, a następnie ponownie zwiększane.

**Stopień napełnienia „Fill-Up”:** W pozycji „Ilość napełnienia” wybrać żadaną ilość napełniania, a następnie nacisnąć przycisk „START”, aby aktywować tryb automatyczny. Widok przechodzi do widoku głównego regulatora, w którym ustawiona ilość wyświetla się z prawej strony wskazania temperatury (rys. B7). Otwarcie przyłączy wody uruchamia funkcję, a po pomiarze przepływu ustawiony stopień napełnienia jest odliczany co litr.

Funkcję można wstrzymać i ponownie uruchomić zakręcenie i odkręcenie zaworu. Jeżeli podczas aktywacji funkcji ciepła woda już przepływa, funkcja uruchamia się natychmiast. Aby wstrzymać funkcję, nacisnąć

## 7. Obsługa

przycisk menu i potwierdzić komunikat informacyjny przyciskiem „OK” lub przerwać przepływ wody na minutę.

Gdy ilość napełniania zostanie osiągnięta, pojawi się komunikat informacyjny, a urządzenie zamknie dopływ ciepłej wody za pomocą zaworu sterowanego silnikiem. Zawór sterowany silnikiem pozostaje zamknięty do momentu potwierdzenia komunikatu informacyjnego na urządzeniu lub przez aplikację/na pilocie.

Zamknięcie zaworu jest zawsze konieczne, dlatego nie wolno używać tej funkcji bez nadzoru.

PL Przed rozpoczęciem korzystania z wanny należy upewnić się, że temperatura wody jest taka, jak sobie życzysz.



Wskazówka: W zakładce „Statystyka” zapisywana jest ilość wody z ostatniego naciśnięcia funkcji. Aby określić ilość wody potrzebnej do napełnienia wanny, należy ją raz napełnić ręcznie ciepłą wodą. W punkcie menu „Statystyka” można odczytać ilość wody po napełnieniu, a następnie wprowadzić tę wartość w funkcji automatycznej „Stopień napełnienia” dla następnego napełnienia wanny.



Wskazówka: W przypadku zaniku zasilania podczas pracy zegara sterującego po nalaniu odpowiedniej ilości wody napełnieniu zbiornika ilościowego, zawór silnika zostanie zamknięty. Po przywróceniu zasilania zawór

pozostaje zamknięty, a na wyświetlaczu będzie się wyświetlać zapytanie bezpieczeństwa, aż zostanie potwierdzone przyciskiem „OK”.

### Statystyki „Statistics”

W statystykach zapisywane są i wyświetlane graficznie dane dotyczące zużycia i wykorzystania urządzenia:

-  Zużycie wody
-  Zużycie energii
-  Całkowity koszt zużycia



Wybierając  lub , można przewijać różne okresy. Wartości zużycia przedstawiają okres ostatniego pobrania lub całkowite zużycie od początku użytkowania.

Wskazówki: Dane dotyczące zużycia i użytkowania nie są odpowiednie do celów rozliczeniowych.



## 7. Obsługa

### Ustawienia „Settings”

Wybierając  lub , można przewijać różne punkty menu, a naciskając przycisk „OK”, można bezpośrednio zmienić ustawienia lub przejść do podmenu.

**Język „Language”:** Wybór języka menu.

**Wskazanie mocy „Power display”:** W przypadku przepływu wody na skali wyświetla się pobierana moc. Maksymalny poziom napełnienia oznacza maksymalny pobór mocy. Funkcję tę można wyłączyć, aby wydłużyć czas pracy baterii.

**Wskazanie ECO „ECO indication”:** Tryb ECO wskazuje, kiedy urządzenie pracuje w zakresie efektywności energetycznej.





**Waluta „Currency”:** Wybór symbolu waluty.

**Limit temperatury „Temperature Limit”:** W tym menu można aktywować lub dezaktywować limit temperatury, a maksymalną temperaturę ciepłej wody użytkowej można ograniczyć do dowolnej wartości w zakresie ustawień temperatury (rys. B8).

**Wskazówka:** Jeżeli przepływowy podgrzewacz wody zasila prysznic, maksymalna temperatura została ograniczona podczas instalacji urządzenia i może być zmieniona tylko poniżej tej temperatury. Granica temperatury nie może być w tym przypadku całkowicie wyłączona.

**Blokada operacyjna „Operation Lock”:** Zabezpiecz swoje ustawienia czterocyfrowym kodem PIN (rys. B9).

**Wskazówka:** Blokadę operacyjną można dezaktywować tylko za pomocą odpowiedniego kodu PIN w punkcie „Obszary chronione” lub poprzez „Usuń PIN”. Jeżeli użytkownik nie pamięta kodu PIN, należy na chwilę wyjąć baterie.

Wprowadzanie kodu PIN: Za pomocą przycisku  lub  można wybrać cyfry od 00 do 99 (rys. B10). Aby przejść do następnej lub poprzedniej cyfry, należy nacisnąć przycisk  lub . Po wybraniu cyfr potwierdzić przez naciśnięcie przycisku . Następnie ze względów bezpieczeństwa należy ponownie wprowadzić kod PIN i potwierdzić przyciskiem „OK” (rys. B11).

Jeśli te dwa wpisy się zgadzają, pojawia się sekcja „Obszary chronione” (rys. B12).

**Ochronione obszary „Protected Sections”:** Wybierz zakresy dla blokady PIN.

- Ustawienia blokady: Aktywna automatycznie, gdy tylko zostanie wyge-

## 7. Obsługa

nerowany kod PIN. Użytkownicy mają dostęp do menu ustawień tylko za pomocą kodu PIN. Dezaktywacja powoduje skasowanie aktualnego kodu PIN.



- + Zablokować menu głównego: Użytkownicy mają dostęp do menu głównego tylko za pomocą kodu PIN
- + Blokada wartości zadanej: Temperatura na wyjściu jest ustawiona na aktualną wartość i może być zmieniona tylko za pomocą kodu PIN. Profile użytkowników, zastosowania i tryb Eco mogą być również zmieniane tylko za pomocą kodu PIN.

PL

**Cena energii elektrycznej (waluta/kWh):** Proszę podać cenę energii elektrycznej swojego dostawcy energii elektrycznej.

**Cena wody (waluta/m<sup>3</sup>):** Proszę podać cenę wody swojego dostawcy wody.

**LZrzucanie obciążenia „Load Shedding”:** Przy podłączaniu kolejnych urządzeń trójfazowych do przewodu zewnętrznego L<sub>2</sub> można podłączyć przełącznik zrzutu obciążenia dla elektronicznych przepływowych podgrzewaczy wody (CLAGE art.nr 82250). Przełącznik zabezpiecza pracę przepływowego podgrzewacza wody i włącza inne odbiorniki dopiero po zakończeniu pracy grzewczej.

Naciskając przycisk „OK”, można uzyskać dostęp do trybu ustawień (rys. B13). Aby ustawić wartość „0”, „1” lub „2”, należy nacisnąć i przytrzymać przycisk  lub  przez dwie sekundy.

Najpierw należy wybrać tryb pracy 1 i sprawdzić działanie przełącznika zrzutu obciążenia przy małej mocy urządzenia (35 stopniach wartości zadanej i małej ilości wody). Jeśli przełącznik awaryjny migocze, należy wybrać tryb pracy 2.

**Wskazówka: Jeżeli zainstalowano i skonfigurowano przełącznik odciążający, podczas instalacji tryb pracy ustawił się na „1” lub „2”. Jeżeli aktywny jest tryb pracy „1”, jest możliwe tylko zwiększenie do trybu pracy „2”.**

**Ustawienia fabryczne „Factory Settings”:** Wszystkie ustawienia można zresetować do stanu fabrycznego. Nie resetuje się blokady temperatury dla zastosowania Prysznic ani ustawienia odciążania.

**Notyfikacja: Wszystkie spersonalizowane profile użytkownika oraz wprowadzone ceny energii elektrycznej i wody zostaną skasowane.**

**Kasowanie danych statystycznych „Delete Statistics”:** Funkcja ta pozwala na usunięcie wszystkich wcześniej zebranych danych statystycznych. Nie można odzyskać usuniętych danych statystycznych.

## 7. Obsługa

**Profil użytkownika „Usage profile”:** Wybierać można między profilem dla kuchni i łazienki. Każdy profil ma własne symbole aplikacji i różne wstępnie ustawione temperatury.

**Odłączanie urządzenia „Disconnect appliance”:** Ponownie wylogowuje pilot z urządzenia.

**Aktualizacja oprogramowania „SW update”:** Funkcja ta umożliwi aktualizację oprogramowania pilota za pomocą aplikacji CLAGE Smart Home przy użyciu smartfona/tabletu.

### Blokada przycisków

Blokadę przycisków można aktywować/dezaktywować przez długie, jednocześnie naciśnięcie lewego i prawego przycisku dotykowego. Gdy blokada przycisków jest aktywna, wszystkie symbole są zakreskowane (rys. B11).

### Użytkownik „User”

Każdy z czterech profili użytkowników może mieć własne zdjęcie profilowe. Zdjęcie profilowe pojawia się w widoku głównym.

W sterowaniu głównym każdy użytkownik może ustawić i zapisać własną temperaturę zadaną dla różnych zastosowań.

### Tryb ekonomiczny (tylko modele z zaworem sterowanym silnikiem)

W tym menu można regulować natężenie przepływu i aktywować tryb ekonomiczny.

Opcje ustawień natężenia przepływu:

- „OFF” brak ograniczenia przepływu (zawór silnika wyłączony)
- „AUTO” automatyczna regulacja, tzn. ograniczenie natężenia przepływu tak, aby osiągnąć żądaną temperaturę zadaną
- „ECO” Ograniczenie przepływu do maksymalnie 8,0 l/min
- np. „9.0” Ograniczenie do swobodnie wybieranej wartości pomiędzy 4,5 a 25 l/min

Gdy tryb ekonomiczny jest aktywny, natężenie przepływu jest ograniczone do 8 l/min, a temperatura jest ustawiona na 38 °C.

### Informacje o urządzeniu „Info”

Wszystkie aktualne stany i dane urządzenia są wymienione tutaj. Poprzez przeciąganie można przeglądać informacji dot. różnych wartości (rys. B15).

## 8. Samopomoc w przypadku problemów i obsługa klienta

Poniższa tabela pomaga znaleźć przyczynę możliwej usterki i ją wyeliminować.

Problem	Przyczyna:	Środki zaradcze
Wyświetlacz: „Urządzenie niepodłączone”, a urządzenie nie reaguje na pilota zdalnego sterowania	Pilot bezprzewodowy nie jest zarejestrowany w urządzeniu	Ponownie przeprowadzić rejestrację, ponownie włożyć baterie
	Przekroczony zakres transmisji radiowej	Umieść pilot zdalnego sterowania bliżej urządzenia, naciśnij przycisk
	Awaria zasilania elektrycznego	Sprawdź zasilanie elektryczne przepływowego podgrzewacza wody
Wyświetlany jest symbol „Bateria” 	Baterie pilota zdalnego sterowania są wyczerpane	Włożyć dwie nowe baterie typu AA do pilota zdalnego sterowania
Ustawiona temperatura zmienia się automatycznie	Obsługa za pomocą innego pilota bezprzewodowego, aplikacji Smart Control lub bezpośrednio na urządzeniu	Zarejestrować tylko żądany pilot bezprzewodowy
Przyciski nie reagują	Blokada przycisków aktywna	Nacisnąć i dłużej przytrzymać lewy i prawy przycisk dotykowy
	Oprogramowanie wykryło błąd	Ponownie włożyć baterię

Jeżeli urządzenie nadal nie działa prawidłowo, należy skontaktować się z działem obsługi klienta firmy.

W razie stwierdzenia usterki należy odesłać urządzenie razem z krótkim opisem i dowodem zakupu do sprawdzenia lub naprawy.

### CLAGE Polska Spółka z o.o.

ul. Wichrowa 4  
PL-60-449 Poznań  
Polska

Tel: +48 61-849 94 08

Faks: +48 61-849 94 09

e-mail: [info@clage.pl](mailto:info@clage.pl)

[www.clage.pl](http://www.clage.pl)

### CLAGE GmbH

Biuro obsługi klienta

Pirolweg 1 - 5  
21337 Lüneburg

Niemcy

Tel.: +49 4131 8901-40

Faks: +49 4131 8901-41

[service@CLAGE.de](mailto:service@CLAGE.de)

## 9. Wymiana baterii

Gdy pojawi się symbol baterii, należy wymienić baterie na nowe baterie AA (rys. A2).

- Nie wolno używać baterii (akumulatorów) wielokrotnego ładowania!
- Baterie nienadające się do ponownego ładowania nie mogą być ładowane.
- Nie wolno stosować razem różnych rodzajów baterii lub baterii nowych i używanych.
- Przy ponownym wkładaniu baterii upewnij się, że polaryzacja jest prawidłowa.

### Utylizacja

Baterie mogą zawierać substancje niebezpieczne dla środowiska. Dlatego też zużyte baterie należy usuwać w punktach zbiórki baterii, nie wolno ich wyrzucać razem ze zwykłymi odpadami domowymi.

Po zakończeniu eksploatacji pilota zdalnego sterowania, baterie muszą być utylizowane oddzielnie od reszty urządzenia.

## Оглавление

Упрощенная декларация о соответствии требованиям ЕС . . . . .	100	7. Применение . . . . .	105
1. Примечания по технике безопасности . . . . .	101	Главный экран . . . . .	105
2. Описание водонагревателя . . . . .	102	Главное меню . . . . .	106
3. Технические характеристики . . . . .	102	Автоматика "Automatic" (только модели с приводным клапаном). . . . .	107
4. Габариты . . . . .	103	Статистика "Statistics" . . . . .	108
5. Монтаж . . . . .	103	Настройки "Settings" . . . . .	109
Монтаж настенных кронштейнов . . . . .	103	Блокировка клавиатуры . . . . .	111
Установка радиоадаптера в проточный водонагреватель. . . . .	103	Пользователь "User" . . . . .	111
6. Ввод в эксплуатацию. . . . .	104	Экономия "Savings" (только модели с приводным клапаном) . . . . .	111
		Сведения "Info" . . . . .	111
		8. Устранение неисправностей самостоятельно и с помощью сервисной службы . . . . .	112
		9. Замена батареи. . . . .	113

**Документы, поставляемые вместе с устройством, должны храниться в безопасном месте.**

### Упрощенная декларация о соответствии требованиям ЕС

Настоящим компания CLAGE GmbH заявляет, что данное устройство соответствует Директиве 2014/53/ЕС. Полный текст Декларации соответствия ЕС можно просмотреть по следующей ссылке:  
[www.clage.com/downloads](http://www.clage.com/downloads).

## 1. Примечания по технике безопасности



- Установка и первоначальный запуск этого дистанционного радиоуправления могут выполняться только признанной специализированной компанией, которая несет полную ответственность за соблюдение существующих стандартов и правил установки. Мы не несем ответственности за ущерб, причиненный несоблюдением этих инструкций. Перед использованием пульта дистанционного управления полностью прочтите эти инструкции.
- Настройки нагревателя и пульта дистанционного управления равноправны. Последняя установленная температура используется проточным водонагревателем. Убедитесь, что случайно не выбрана слишком высокая температура. Мы рекомендуем активировать функцию ограничения температуры (см. Инструкции для проточных водонагревателей).
- Из разряженных батарей может вытечь электролит и повредить пульт ДУ. Поэтому батареи необходимо заменить сразу же, как только на дисплее загорится символ батареи, или пульт перестает реагировать на нажатие кнопок.
- Если пульт ДУ не используется в течение длительного времени, батареи необходимо извлечь.
- Не допускайте попадания воды на пульт ДУ.
- Не подносите кредитные карты или иные другие карты с магнитной полосой близко к пульта ДУ и настенному кронштейну. Их встроенные магниты могут повредить магнитную полосу в таких картах.
- Детям старше трех лет и лицам с ограниченными физическими, сен- сорными или умственными способностями или недостаточным опытом и знаниями пользоваться прибором можно только под присмотром или после инструктажа по безопасной эксплуатации прибора, когда нет сомнений в том, что они осознают опасности, связанные с работой прибора. Дети не должны играть с прибором. Детям чистить и ухаживать за прибором можно только под присмотром взрослых.
- Если пульт ДУ неисправен, немедленно извлеките из него батареи.

## 2. Описание водонагревателя

Комплект для дистанционного радиоуправления FXS Next состоит из пульта дистанционного управления FX Next и радиоадаптера. Пульт FX Next обеспечивает удобное управление проточными нагревателями CFX, CEX, DFX, DEX Next и DSX Touch даже в тех случаях, когда проточные нагреватели установлены под мойкой или в соседнем помещении. С помощью пульта ДУ FX Next можно настроить оптимальную с точки зрения потребления энергии и потребности температуру воды даже в этих условиях.

Связь между пультом дистанционного управления и проточным нагревателем осуществляется по Bluetooth®. Благодаря этой технологии обеспечивается надежная передача данных даже при установке оборудования в сложных условиях.

Для подключения пульта ДУ к проточному нагревателю CEX или DEX Next на проточный нагреватель нужно установить входящий в комплект радиоадаптер.

## 3. Технические характеристики

Тип	FX Next
Рабочая нагрузка	3 В
Тип батареи	2x AAA щелочная <sup>1)</sup>
Класс защиты	IP 20
Радиус действия	10 метров со стеной
Мощность излучения	≤ 8 мВт
Диапазон частоты сигнала	2,4 - 2,4385 ГГц
Излучение радиосигнала	без направления
Документация о допуске	Europe EN 300 328 / CE

1) Нельзя использовать перезаряжаемые батареи (аккумуляторы)



## 4. Габариты

См. Рисунок А1 (размеры в мм).

## 5. Монтаж

### Монтаж настенных кронштейнов

- **Перед установкой настенного кронштейна убедитесь, что в этом месте пульт ДУ защищен от брызг воды, и проточный водонагреватель находится в радиусе действия его радиосигнала.**
- Настенное крепление для пульта ДУ можно закрепить на прочной поверхности, например на кафельной плитке, с помощью клейкой ленты, сняв защитную пленку, (рис. А3) или установить на стене с помощью дюбелей (Ø 4 мм) и винтов (рис. А4). Габариты в мм.
- Монтируя пульт с помощью клейкой ленты, следите, чтобы поверхность для монтажа была сухой, без следов жира и мыла.
- При использовании клейкой ленты невозможно изменить положение пульта после его фиксации, так как клей обладает очень высокой адгезионной прочностью. Поэтому во время такого монтажа пульт должен быть выровнен строго по горизонтали.
- Пульт ДУ удерживается на настенном кронштейне магнитом.

### Установка радиоадаптера в проточный водонагреватель

- Модели CFX, DFX и DSX Touch поставляются с установленным радиоадаптером.
  - **Перед установкой беспроводного адаптера отключите проточный нагреватель от сети!**
  - Обратите внимание на правильное положение разъёма!
  - Разъем должен быть правильно вставлен в паз.
1. Откройте проточный нагреватель в соответствии руководством по эксплуатации устройства.
  2. Вставьте радиоадаптер в электронный блок (см. рис. А5 или А6). При необходимости сначала снимите крышку электронного блока.
  3. Установите крышку на место и закрепите.

## 6. Ввод в эксплуатацию

1. Проверьте, что включена подача тока на проточный нагреватель (предохранители) и на экране проточного нагревателя (при его наличии) отображается текущее заданное значение.
2. После установки батареек в пульт ДУ (рис. А2) открывается окно выбора языка. Выберите нужный язык управления и подтвердите его нажатием на **“OK”**.
3. После этого будет выполнено сканирование максимум десяти устройств Bluetooth, и отобразится их список (рис. А7). Имя устройства состоит из сокращенного обозначения модели и последних 4 знаков серийного номера (для CEX/CFX только сокращенное обозначение модели). Сканирование можно запустить повторно, нажав на .
4. Выберите нужный проточный нагреватель и подтвердите выбор нажатием на **“OK”**. Появится запрос для ввода PIN-кода (рис. А8).
5. **DEX/DFX/DSX:** Введите первые четыре знака PIN-кода Bluetooth и подтвердите нажатием на **“OK”**. PIN-код указан на заводской табличке проточного нагревателя или рядом с ней.  
**CEX/CFX:** Введите последние четыре цифры серийного номера и подтвердите нажатием на **“OK”**. Серийный номер указан на заводской табличке проточного нагревателя и в гарантийном талоне.
6. Пульт ДУ подключен к проточному нагревателю, начнется синхро-

низация данных (рис. А9). Это может длиться несколько секунд. После этого пульт ДУ переключается на индикацию заданного значения.

7. Протестируйте функцию путем изменения заданного значения с помощью пульта ДУ и проверьте температуру воды.

Если войти в систему не удалось, на короткое время отобразится сообщение “Не удалось установить связь”. После этого на экране снова отображается список найденных устройств Bluetooth.

Если нужное устройство не удастся найти после нескольких попыток, проверьте правильность закрепления радиоадаптера.

### Примечания:

- В случае неудачной попытки регистрации пульта ДУ или потери радиосигнала сохраняется последнее установленное значение температуры.
- Вам не нужно повторно входить в систему после замены батареи.
- Новую регистрацию следует выполнять только после восстановления заводских настроек или если на пульте дистанционного управления отображается сообщение “Устройство не подключено”.

## 7. Применение

### Главный экран

Дисплей e-Paper переключается через прибл. 15 секунд автоматически без нажатия какой-либо кнопки на главный экран.

Простым нажатием сенсорной кнопки можно выбрать различные профили пользователя и режимы эксплуатации или изменить температуру.

### Экраны дисплея (рис. B1)

Поз.	Функция
1	Индикатор состояния вверху
2	Пользователь
3	Кнопка меню
4	Дисплей переключения температуры
5	Индикация заряда батареи
6	Индикатор состояния внизу
7	Режим эксплуатации
8	Сенсорные кнопки

### Дисплей переключения температуры

Светодиоды на лимбе показания температуры загораются по мере повышения градуса температуры. При наличии потока воды кольцо

показывает потребляемую мощность. Кроме того, в середине дисплея отображается заданная температура в °C.

### Регулировка температуры

Нужную температуру можно установить в диапазоне от 20 °C до 60 °C, используя две сенсорные кнопки посередине. Одно касание изменяет температуру на 1 °C, а в диапазоне от 35 °C до 43 °C – на 0,5 °C. Если температура опускается ниже 20 °C, на дисплее температуры появляется символ ❄ и водонагреватель отключает функцию нагрева.

### Выбор пользователя

В нагревателе можно установить макс. четыре пользовательских профиля. Каждый пользователь может сохранять в своем профиле нужные температуры для различных режимов эксплуатации. Профили пользователей можно пролистать, нажав левую сенсорную кнопку. Затем нужный профиль можно выбрать соответствующей сенсорной клавишей (персональная настройка профиля описана в разделе "Пользователи") (рис. B2).

### Режимы эксплуатации





Здесь можно выбрать уже настроенные режимы эксплуатации из двух разных профилей использования для кухни и ванной (о

## 7. Применение





переключении между профилями использования см. «Настройки»). Нажатием на сенсорную кнопку под полем индикации открывается окно выбора (рис. В3). Чтобы включить режим эксплуатации, нажмите сенсорную кнопку под соответствующим символом.

На заводе-изготовителе установлены следующие значения температуры для режимов эксплуатации в зависимости от профиля использования:

### Профиль Ванная

 Индивидуальный режим = 35 °С,  Ручная стирка = 35 °С,  
 Душ = 38 °С,  Ванна = 42 °С.

### Профиль Кухня

 Индивидуальный режим = 42 °С,  Ручная стирка = 35 °С,  
 Горячая вода = 48 °С,  Холодная вода = нагрев выключен.

Для сохранения пользовательских значений температуры, выберите режим и установите нужную температуру. Затем нажмите и в течение двух секунд удерживайте сенсорную кнопку под изображением своего профиля или нужного режима эксплуатации.

### **Индикатор состояния сверху**

 Блокировка управления включена (PIN-код).

 Температура воды на входе выше заданного значения (прибор не нагревает).

### **Индикатор состояния внизу**

Область отображения функций, которые должны быть подтверждены пользователем или имеют большое значение для эксплуатации.

 Техническое обслуживание: обнаружена неисправность нагревателя. Более подробную информацию смотрите в главном меню в закладке "Сведения о нагревателе".

**ECO** Режим ECO: Если этот символ включен и устройство работает в энергоэффективном режиме, загорается символ ECO.

**MAX** Достигнута максимальная температура: Дальнейшее повышение температуры невозможно, так как достигнуто заданное максимальное значение. Его можно изменить в главном меню во вкладке "Настройки".

### **Главное меню**

Используйте кнопку меню для входа в главное меню. Здесь можно выбрать все функциональные меню и сохраненные значения (рис. В4).

## 7. Применение

### **Автоматика "Automatic" (только модели с приводным клапаном)**

В этом меню можно выбрать две функции. Автоматическая система измеряет время в секундах с помощью функции "Время" или объемный расход нагретой воды в литрах с помощью функции "Емкость" (рис. В5). Устройство не учитывает холодную воду, добавленную к горячей в смесителе. Для корректной работы автоматического режима с учетом объемного расхода воды необходимо установить нужную температуру и открыть только кран горячей воды.

Для каждого пользовательского профиля и каждой функции сохраняется последнее заданное значение пуска, которое можно снова использовать в любой момент.

**Примечание:** в автоматическом режиме рабочие функции ограничены. При выборе такой ограниченной функции по является окно сообщения. При нажатии на "OK" автоматический режим отключается, и все функции снова становятся доступные. Нажатие "Отмена" закрывает окно сообщения, и автоматический режим работы остается активированный.

**Время "Duration":** В строке «Время» выберите нужное время, а затем нажмите «START», чтобы включить автоматический режим. Дисплей переключится на главный экран управления, на котором

заданное время отображается справа от поля индикации температуры (рис. В6).

Чтобы включить функцию, откройте кран горячей воды. При этом начнется обратный отсчет времени в секундах. Закрытие крана не приостанавливает выполнение функции. Если в момент активации функции кран горячей воды открыт, то ее выполнение начинается сразу же.

Чтобы прервать выполнение функции, нажмите кнопку меню и подтвердите предупреждающее сообщение нажатием на "OK".

Когда время истечет, появится предупреждающее сообщение. Кроме того, при открытии крана объемный расход сначала уменьшается примерно в течение 5 секунд, а затем снова увеличивается.

**Емкость "Fill-Up":** В строке «Количество» выберите нужное количество воды, а затем нажмите «START», чтобы включить автоматический режим. Дисплей переключится на главный экран управления, на котором заданное количество отображается справа от поля индикации температуры (рис. В7). Открытие крана горячей воды начинает работу функцию. После измерения объемного расхода заданное значение емкости отсчитывается в литрах в сторону уменьшения.

Чтобы приостановить и возобновить выполнение функции, закройте и откройте кран. Если в момент активации функции кран горячей

## 7. Применение

воды открыт, то ее выполнение начинается сразу же. Чтобы прервать выполнение функции, нажмите кнопку меню и подтвердите предупреждающее сообщение нажатием на “ОК” или прервите подачу воды на одну минуту.

Когда заданное количество воды будет набрано, появится предупреждающее сообщение и устройство закроет подачу горячей воды с помощью приводного клапана. Это сообщение необходимо квитировать на водонагревателе или в приложении/на пульте управления, иначе приводной клапан не откроется.

Кран должен быть всегда закрыт. Поэтому используйте эту функцию только под присмотром.



Перед принятием ванны убедитесь, что вода нагрета до нужной температуры.

**Совет:** Во вкладке “Статистика” регистрируется объем воды с момента последнего открытия крана. Чтобы определить необходимый объем воды для наполнения ванны, заполните ванну вручную один раз горячей водой. В меню “Статистика” можно увидеть значение объема воды после наполнения и затем ввести это значение в автоматической функции “Емкость” для следующего наполнения ванны.

**Примечание:** Если во время работы таймера после заполнения ванны отключается электропитание, то клапан двигателя закрывается. После возобновления подачи энергии клапан остается закрытым, на дисплее появляется контрольный запрос, который нужно подтвердить нажатием на “ОК”.

### Статистика “Statistics”

В статистике сохраняются и отображаются в виде диаграмм данные об эксплуатации и рабочие характеристики водонагревателя:



-  Потребление воды
-  Потребление электроэнергии
-  Общие расходы

С помощью кнопки  или  можно просмотреть различные периоды времени. Отображается расход за период времени, начиная с последнего открытия крана, или весь суммарный расход воды.

**Примечания:** данные потребления и рабочие характеристики не подходят для выставления счетов.

## 7. Применение

### Настройки "Settings"

Это меню используется для базовой настройки водонагревателя. С помощью кнопок  или  можно просмотреть различные пункты меню. Нажатием "OK" можно напрямую изменить настройки или перейти в подменю.

**Язык "Language":** Выбор языка отображения меню.

**Индикация мощности "Power display":** кольцо шкалы показывает мощность, потребляемую при протекании воды. Максимальное наполнение означает максимальное потребление энергии. Функцию можно отключить, чтобы продлить срок службы батареи.

**Индикация ECO "ECO indicator":** Режим ECO свидетельствует о том, что устройство работает в энергоэффективном режиме.

**Денежная единица "Currency":** Выбор символа денежной единицы.





**Максимальная температура "Temperature Limit":** В этом меню можно включить / выключить предельную температуру, а также задать

любое значение максимальной температуры горячей воды в пределах диапазона настройки (рис. B8).

**Примечание:** Если водонагреватель подключен к душу для подачи горячей воды, то максимальная температура была задана во время настройки водонагревателя и может быть изменена только при значении ниже этой температуры. В этом случае невозможно полностью отключить максимальную температуру.

**Блокировка управления "Operation lock":** Защитите настройки с помощью четырехзначного PIN-кода (рис. B9).

**Примечание:** Блокировку управления можно отключить только путем ввода правильного PIN-кода во вкладке "Зоны блокировки" или с помощью функции "Удалить PIN-код". Если вы забыли PIN-код, извлеките на несколько секунд батареи.

**Ввод PIN-кода:** с помощью  или  можно выбрать цифру от 00 до 99 (рис. B10). Чтобы перейти к следующей или предыдущей цифре, нажмите  или . Выбрав нужную цифру, подтвердите ввод кнопкой . Затем в целях безопасности необходимо снова ввести PIN-код и подтвердить его с помощью "OK" (рис. B11).

Если эти два ввода совпадают, появляется экран "Зоны блокировки" (рис. B12).

RU

## 7. Применение



**Зоны блокировки:** Выберите зоны для блокировки PIN-кодом.

- Заблокировать настройки: включается автоматически в момент генерации PIN-кода. Пользователи получают доступ в меню настроек только с помощью PIN-кода. Выключение удаляет текущий PIN-код.
- + Блокировать главное меню: пользователи получают доступ в главное меню только с помощью PIN-кода
- + Блокировать заданное значение: температура воды на выходе из крана установлена на текущее значение и может быть изменена только PIN-кодом. Пользовательские профили, приложения и режим ECO также можно изменить только PIN-кодом.

**Стоимость электроэнергии (денежная единица/кВтч):** Укажите стоимость электроэнергии конкретного поставщика.

**Стоимость водоснабжения (денежная единица/м<sup>3</sup>):** Укажите стоимость водоснабжения конкретного поставщика.

**Сброс нагрузки (экспертный режим) "Load Shedding":** При подключении дополнительных устройств трехфазного тока к фазовому проводу L2 можно подключить реле сброса нагрузки для проточных водонагревателей с электронным управлением (CLAGE артикул 82250). Реле

обеспечивает безопасную эксплуатацию проточного водонагревателя и снова включает другие потребители только после окончания нагрева. Нажав кнопку "OK", перейдите в режим настройки (рис. В13). Нажмите и удерживайте  или  в течение двух секунд, чтобы установить значение "0", "1" или "2".

Сначала необходимо выбрать режим 1 и проверить правильное функционирование реле сброса нагрузки при небольшой мощности водонагревателя (заданная температура 35 °C и малый объем воды). Если реле сброса нагрузки работает нестабильно, то необходимо выбрать режим работы 2.

**Заводские настройки "Factory settings":** Все измененные значения можно сбросить до заводских настроек. Не сбрасываются настройки блокировки температуры для режима эксплуатации «Душ», а также настройки сброса нагрузки.

**Примечание: все заданные пользовательские профили и введенная стоимость электроэнергии и водоснабжения будут удалены.**

**Удаление статистики "Delete statistics":** эта функция позволяет удалить все ранее собранные статистические данные. Удаленные статистические данные не подлежат восстановлению.



## 7. Применение

**Профиль использования “Usage profile”:** Можно выбрать профиль для ванной или кухни. Каждый профиль имеет собственные символы режима эксплуатации и разные установки для температуры.

**Отключение устройства “Disconnect appliance”:** Отключает пульт ДУ от вашего устройства.

**Обновление ПО “SW Update”:** Эта функция позволяет обновлять ПО вашего пульта ДУ с помощью приложения CLAGE Smart Home через смартфон / планшет.

### Блокировка клавиатуры

Блокировку клавиатуры можно включить/выключить длительным одновременным нажатием правой и левой сенсорной кнопки. Пока блокировка клавиатуры включена, все символы отображаются в заштрихованном виде(рис. В14).

### Пользователь “User”

Для каждого пользовательского профиля можно установить собственный аватар. Он появляется на главном экране.

Здесь любой пользователь может задать и сохранить свои пользовательские температуры для различных режимов эксплуатации.

### Экономия “Savings” (только модели с приводным клапаном)

В этой модели можно регулировать расход и активировать функцию экономии.

Варианты настройки расхода:

- |              |   |
|--------------|---|
| “OFF”        | без ограничения расхода воды (приводной клапан выключен)  |
| “AUTO”       | автоматическая корректировка, т.е. объемный расход ограничен таким образом, что достигается необходимая температура |
| “ECO”        | объемный расход ограничен макс. на 8,0 л/мин  |
| напр.: “9,0” | Ограничение до произвольного значения от 4,5 л/мин до 25 л/мин  |

При включенной функции экономии расход ограничивается величиной 8 л/мин, и задается температура 38 °С.

### Сведения “Info”

Здесь перечислены внутренние результаты измерения и параметры водонагревателя. С помощью сенсорных кнопок можно просмотреть различные показания (рис В15).

## 8. Устранение неисправностей самостоятельно и с помощью сервисной службы

Следующая таблица помогает найти причину возможной неисправности и устранить ее.

Неисправность	Причина	Способ устранения
На дисплее появилась надпись "No device connected", и устройство не реагирует на пульт ДУ	Радиоуправление не зарегистрировано на устройстве	Выполните регистрацию еще раз, снова вставьте батарейки
	Пульт находится за пределами радиуса действия	Поднесите пульт ДУ ближе к водонагревателю, нажмите кнопку
	Отключение электропитания	Проверьте подачу напряжения на проточный нагреватель
На экране появился символ "Батарея" 	Батареи пульта ДУ разряжены	Вставьте две новые батареи типа AA в пульт ДУ
Настройки меняются самостоятельно	Управление осуществляется через другой пульт дистанционного управления, приложение Smart Control или непосредственно на устройстве	Зарегистрируйте только желаемый пульт дистанционного управления
Кнопки не реагируют на нажатие	Включена блокировка клавиатуры	Удерживайте левую и правую сенсорные клавиши долгое время
	ПО обнаружило неисправность	Вставьте новую батарею

Если устройство продолжает работать со сбоями, обратитесь в сервисную службу производителя.

При обнаружении дефекта отправьте устройство с сопроводительным письмом и доказательством покупки для осмотра или ремонта.

Дистрибьютор в России:

**ООО „Эко-проект“**

129343, г. Москва,  
ул. Уржумская, 4/2

Тел.: +7 495 7418510

Факс: +7 495 7418510

Эл. почта: info@clage-russia.eu

Интернет: www.clage-russia.eu

112

**CLAGE GmbH**

Германия  
21337 Люнебург  
Пирольверг 1-5

Тел.: +49 4131 8901-0

Факс: +49 4131 83200

Эл. почта: service@clage.de

Интернет: www.clage.de

## 9. Замена батареи

При появлении символа батареи замените разряженные батарейки АА на новые (рис. А2).

- Нельзя использовать перезаряжаемые батареи (аккумуляторы)!
- Одноразовые батареи нельзя перезаряжать.
- Не допускается использовать вместе различные типы батарей, а также одновременно новые и использованные батареи.
- При установке батареи соблюдайте правильную полярность.

### Утилизация

Батареи могут содержать вещества, опасные для окружающей среды. Поэтому использованные батареи необходимо утилизировать в соответствующих пунктах сбора. Их нельзя выбрасывать вместе с обычными бытовыми отходами.

По окончании срока службы пульта необходимо утилизировать батареи отдельно от остальной части водонагревателя.

## Obsah

Zjednodušené prohlášení o shodě EU .....	114	7. Použití .....	119
1. Bezpečnostní upozornění .....	115	Základní zobrazení .....	119
2. Popis přístroje .....	116	Hlavní menu .....	120
3. Technická data .....	116	Automatický režim »Automatic« (pouze modely s motorovým ventilem) .....	121
4. Rozměry .....	117	Statistika »Statistics« .....	122
5. Instalace .....	117	Nastavení »Settings« .....	123
Montáž úchyty na zeď .....	117	Uzamčení tlačítek .....	125
Namontujte v průtokovém ohřívači adaptér dálkového ovládní . . .	117	Uživatel »User« .....	125
6. Uvedení do provozu .....	118	Režim úspory (pouze modely s motorovým ventilem) .....	125
		Informace o přístroji »Info« .....	125
		8. Řešení problémů a zákaznický servis .....	126
		9. Bezpečnostní pokyny .....	127

CS

**Podklady dodané spolu s přístrojem je nutno pečlivě uchovat.**

### Zjednodušené prohlášení o shodě EU

Společnost CLAGE GmbH tímto prohlašuje, že přístroj odpovídá směrnici 2014/53/EU. Celý text prohlášení o shodě EU lze stáhnout na této webové adrese:

[www.clage.com/downloads](http://www.clage.com/downloads).

## 1. Bezpečnostní upozornění



- Montáž a první uvedení tohoto dálkového ovládání do provozu smí provádět pouze specializovaný servis s licenci, který přitom zodpovídá za dodržení všech stávajících norem a instalačních předpisů. Nepřebíráme žádnou záruku za škody, které vzniknou při nedodržení tohoto návodu. Přečtěte si celý tento návod předtím, než budete toto dálkové ovládání uvádět do provozu.
- Obsluha přístroje a dálkového ovládání mají stejnou prioritu. Průtokový ohřívač se řídí teplotou, která byla nastavena jako poslední. Ujistěte se, aby nechtěně nebyla zvolena příliš vysoká teplota. Doporučujeme aktivovat funkci omezovače teploty (viz návod k průtokovému ohřívači).
- Vybité baterie mohou vytéct a poškodit dálkové ovládání. Proto je nutné baterie vyměnit při rozsvícení symbolu baterií na displeji nebo chybné reakci na stisknutí tlačítka.
- V případě, že dálkové ovládání nepoužíváte, vyjměte z něj baterie.
- Dálkové ovládání nevystavujte žádné vlhkosti.
- K dálkovému ovládání a nástěnnému držáku se nepřibližujte s kreditními kartami nebo jinými kartami s magnetickým pruhem. Vestavěné magnety by mohly magnetický pruh karty poškodit.
- Přístroj smějí používat děti od 3 let a osoby se sníženými fyzickými, senzorickými nebo mentálními schopnostmi, nebo osoby s nedostatečnou zkušeností a znalostmi za předpokladu, že budou pod dozorem, nebo budou poučeny o bezpečném použití přístroje a porozumějí nebezpečím, která z použití přístroje plynou. Děti si nesmějí s přístrojem hrát. Čištění a běžnou údržbu nesmějí provádět děti bez dozoru.
- V případě chybné funkce dálkového ovládání ihned vyjměte baterie.

## 2. Popis přístroje

Set bezdrátového dálkového ovládání FXS Next se skládá z dálkového ovládání FX Next a bezdrátového adaptéru. FX Next umožňuje komfortní ovládání ohřívačů vody CFX, CEX, DFX, DEX Next a DSX Touch, i v případě, že je ohřívač vody instalován pod umyvadlem nebo v přilehlé místnosti. I za těchto podmínek lze energeticky účinnou volbu teploty vody dle potřeby nastavovat dálkovým ovládáním FX Next.

Komunikace mezi dálkovým ovládáním a ohřívačem vody probíhá přes Bluetooth®. Tato technologie zajišťuje bezpečný přenos dat i za obtížných instalačních podmínek.

Pro připojení dálkového ovladače k ohřívači vody CEX nebo DEX Next musí být bezdrátový adaptér, který je součástí dodávky, namontován v průtokovém ohřívači.

## 3. Technická data

Typ	FX Next
Provozní napětí	3V
Typ baterie	2x AAA Alkaline <sup>1)</sup>
Druh ochrany	IP20
Dosah	10 m vč. stěny
Vysílací výkon	≤ 8 mW
Rozsah vysílání a přijímání signálu	2,4 - 2,4385 GHz
Nepřímé	vysílání signálu
Povolení	Europa EN 300 328 / CE

1) Nesmí se používat nabíjecí baterie (akumulátory).

## 4. Rozměry

Viz obrázek A1 (rozměry v mm).

## 5. Instalace

### Montáž úchytu na zed'

- **Před montáží úchytu na zed' zkontrolujte, zda může dálkové ovládání v dané poloze navázat kontakt s průtokovým ohřívačem a zda je zařízení chráněno před stříkající vodou.**
- Nástěnný držák dálkového ovladače lze volitelně přilepit k pevné základně (popř. dlaždice) pomocí lepicí pásky po odstranění ochranných fólií (obr. A3) nebo s vhodnými hmoždinkami (průměr 4 mm) a šrouby na stěně (obr. A4). Rozměry v mm.
- V případě montáže s lepicími páskami je třeba dbát na to, aby podklad byl suchý, bez tuků či zbytků mýdla.
- Při použití lepicích pásek není po nalepení žádná možnost úpravy pozice, protože lepidlo má velmi dobré lepicí vlastnosti. Dbejte proto na správné polohování při lepení.
- Dálkové zařízení je na úchytu na zdi připevněno pomocí magnetické síly.

### Namontujte v průtokovém ohřívači adaptér dálkového ovládání

U modelů CFX, DFX a DSX Touch je bezdrátový adaptér již nainstalován z výroby.

- **Před instalací adaptéru odpojte průtokový ohřívač od elektrického napětí!**
  - Dbejte přitom na správnou polohu zástrčky!
  - Zástrčka musí být správně připojena do zdířky.
1. Otevřete ohřívač vody podle návodu k přístroji.
  2. Bezdrátový adaptér připojte k elektronickému rozvodu (viz obr. A5 popř. A6). V případě potřeby předem sejměte kryt elektronického rozvodu.
  3. Znovu nasadte pouzdro a připevněte jej.

## 6. Uvedení do provozu

1. Zajistěte, že je zapnutý zdroj napájení průtokového ohřivače (pojistky) a že na displeji průtokového ohřivače (pokud je k dispozici) je zobrazena aktuální požadovaná hodnota.
2. Po vložení baterií do dálkového ovladače (obr. A2) se zobrazí výběr jazyka. Vyberte preferovaný provozní jazyk a potvrďte tlačítkem »OK«.
3. Poté je naskenováno a uvedeno maximálně deset nalezených zařízení Bluetooth (obr. A7). Název zařízení se skládá ze zkratky modelu a posledních 4 číslic sériového čísla (u CEX/CFX pouze zkratka modelu). Skenování lze zopakovat zvolením ←.
4. Vyberte ohřivač vody a potvrďte výběr tlačítkem »OK«. Zobrazí se položka PIN (obr. A8).
5. **DEX/DFX/DSX:** Zadejte první čtyři pozice čísla PIN pro Bluetooth a potvrďte jej tlačítkem »OK«. PIN je umístěn na typovém štítku vašeho průtokového ohřivače.  
**CEX/CFX:** Zadejte poslední 4 pozice sériového čísla a potvrďte zadání pomocí »OK«. Sériové číslo se nachází na typovém štítku průtokového ohřivače a na záručním dokumentu.
6. Dálkový ovladač je nyní připojen k průtokovému ohřivači a spustí se synchronizace dat (obr. A9). To může trvat několik sekund. Dálkový ovladač se pak přepne na zobrazení požadované hodnoty.

7. Otestujte funkci změnou požadované hodnoty pomocí dálkového ovladače a kontrolou teploty vody.

Pokud přihlášení nebylo úspěšné, krátce se zobrazí zpráva »Připojení se nezdařilo«. Zobrazení se pak přepne zpět do seznamu nalezených zařízení Bluetooth.

Pokud zařízení není po několika pokusech nalezeno, zkontrolujte polohu modulu bezdrátového adaptéru.

### Upozornění:

- V případě neúspěšného přihlášení dálkového ovládání, popř. ztrátě signálu, zůstane zachována poslední nastavená teplota.
- Po výměně baterií není nutné opětovné přihlášení.
- Opětovné přihlášení je nutno provést pouze po provedení resetu do továrního nastavení průtokového ohřivače nebo při stálém zobrazení hlášky »Není připojen žádný přístroj« na dálkovém ovládání.



## 7. Použití

### Základní zobrazení

Displej asi po 15 sekundách bez kliknutí na tlačítko přejde automaticky do základního zobrazení.

Jednoduchým kliknutím na jedno z dotykových tlačítek lze zvolit různé uživatelské profily nebo provádět úpravy teploty.

### Zobrazení na displeji (obr. B1)

Pol.	Funkce
1	Ukazatel stavu nahoře
2	Uživatel
3	Tlačítko menu
4	Ukazatel teploty
5	Zobrazení baterie
6	Ukazatel stavu dole
7	Funkce
8	Dotyková tlačítka

### Ukazatel teploty

Škálovací kroužek se při stoupajícím nastavení teploty zbarví. U průtoku

vody zobrazuje ikona kroužku spotřebu energie. Kromě toho se zobrazují požadovaná teplota v °C jako údaj uprostřed displeje.

### Nastavení teploty

Požadovanou teplotu lze navolit pomocí dvou středových dotykových tlačítek v rozsahu od 20 °C do 60 °C. Jeden dotyk na změnit teplotu o 1 °C, v komfortním rozsahu mezi 35 °C a 43 °C o 0,5 °C. Pokud je teplota nastavená pod 20 °C, objeví se symbol  na ukazateli teploty a přístroj svou topnou funkci odpojí.

### Volba uživatele

Lze nastavit až čtyři uživatelské profily. Každý uživatel má možnost, uložit si na svém profilu své požadované teploty pro různé rozsahy užití. Uživatelské profily lze nalistovat kliknutím na levé dotykové tlačítko a poté lze přes příslušné tlačítko volit mezi profilovými obrázky (pro individualizaci profilu viz oddíl »Uživatel«) (obr. B2).

### Funkce





Přednastavené aplikace lze vybrat ze dvou různých uživatelských profilů pro kuchyň a koupelnu (změna uživatelských profilů, viz část »Nastavení«). Kliknutím na dotykové tlačítko pod displejem se otevře

## 7. Použití

výběr (obr. B3). Kliknutím na dotykové tlačítko pod jednou z aplikací se tato funkce aktivuje.

Aplikace jsou ve výrobě nastaveny v závislosti na uživatelském profilu na následující hodnoty teploty:

### Profil Koupelna



 Individuální aplikace = 35 °C,  mytí rukou = 35 °C,  
 sprcha = 38 °C,  vana = 42 °C.

### Profil Kuchyně

 Individuální aplikace = 42 °C,  mytí rukou = 35 °C,  
 horká voda = 48 °C,  Studená voda = topení je vypnuté.

CS Pro uložení vlastní teploty zvolte příslušnou funkci a nastavte požadovanou teplotu. Následně klikněte a podržte dvě sekundy dotykové tlačítko pod Vaším profilem nebo funkcí.

### Ukazatel stavu nahoře

-  Aktivní heslo ovládání (PIN).
-  Teplota přívodu je nad požadovanou hodnotou (přístroj neohřívá).

### Ukazatel stavu dole

Rozsah zobrazení pro funkce, které vyžadují potvrzení uživatele nebo jsou při používání velmi důležité.

-  Údržba: Přístroj identifikoval závadu. Další informace získáte v hlavním menu pod záložkou „informace o přístroji“.
- ECO** Režim ECO: Pokud je tento režim aktivován a zařízení pracuje v energeticky úsporném módu, zobrazí se symbol ECO.
- MAX** Byla dosažena maximální teplota: Teplotu nelze dále zvyšovat, protože bylo dosaženo teplotního limitu. Teplotní limit lze změnit v hlavním menu pod kolonkou »nastavení«.

### Hlavní menu

Pomocí tlačítka menu vstoupíte do hlavního menu. Zde lze navolit všechna funkční menu a uložené hodnoty přístroje (obr. B4).

### **Automatický režim »Automatic« (pouze modely s motorovým ventilem)**

V tomto menu lze zvolit dvě funkce. Automatický režim buď změří přes funkci »doba trvání« dobu v sekundách nebo pomocí funkce »plnicí objem« změří průtok ohřívání vody v litrech (obr. B5). Studená voda, která je přimíchána přímo na armatuře, nevstupuje do údajů přístroje. Pro správné použití automatického režimu dle plnicího objemu je proto nutné, aby byla nastavena požadovaná teplota a aby byl na armatuře otevřený výhradně ventil pro teplou vodu.

Pro každý uživatelský profil lze uložit k jedné funkci poslední nastavenou hodnotu a tu lze kdykoliv znovu aktivovat.

**Upozornění: V automatickém režimu jsou funkce obsluhy omezené. Při volbě zamčené funkce se zobrazí okno s upozorněním. Po kliknutí na »OK« se deaktivuje automatický režim a všechny funkce jsou opět k dispozici. Po kliknutí na »zrušit« se okno s upozorněním zavře a automatický režim zůstane aktivovaný.**

**Doba trvání »Duration«:** Klikněte pod volbou »doba trvání« na nastavení požadované doby a poté na »START«, pro aktivaci automatického režimu. Displej se přepne na hlavní ovládání, ve kterém se nastavený čas zobrazí přímo pod údajem o teplotě (obr. B6).

Po otevření armatury s teplou vodou se spustí funkce a čas se začne po sekundách odečítat. Uzavření armatury funkci nepřerušuje. Pokud teče teplá voda, zatímco je funkce aktivovaná, spustí se funkce ihned. Chcete-li funkci zrušit, klepněte na tlačítko nabídky a potvrďte zprávu »OK«.

Po vypršení času se zobrazí zpráva. Pokud současně dochází k odběru vody, objem průtoku se sníží asi na 10 sekund a pak se znovuzvýší.

**Objem plnění »Fill-Up«:** Klikněte pod volbou „objem plnění“ na nastavení požadovaného objemu a poté na »START«, pro aktivaci automatického režimu. Displej se přepne na hlavní ovládání, ve kterém se objem plnění zobrazí přímo pod údajem o teplotě (obr. B7). Öffnen der Warmwasserarmatur startet die Funktion und die eingestellte Füllmenge wird in Literschritten nach Durchflussmessung herunter gezählt.

Dalším uzavřením a otevřením armatury lze funkci přerušit a znovu spustit. Pokud teče teplá voda, zatímco je funkce aktivovaná, spustí se funkce ihned. Chcete-li funkci zrušit, klepněte na tlačítko nabídky a potvrďte zprávu »OK« nebo přerušete průtok vody na jednu minutu.

Jakmile je dosaženo objemu plnění, zabliká na krátký moment na displeji údaj a přístroj uzavře přívod teplé vody přes motorový ventil. Motorový ventil zůstává uzavřen do té doby, než bude potvrzeno hlášení na přístroji nebo pomocí aplikace.

## 7. Použití



Uzavření armatury je nutné vždy, funkci tedy nelze používat bez dozoru. Před používání vany se ujistěte, zda teplota vody odpovídá Vašemu přání.



**Tip:** V podmenu »Statistika« se ukládá údaj o množství vody při posledním odběru. Abyste zjistili potřebný objem vody pro naplnění Vaší vany, naplňte vanu najednou manuálně teplou vodou. V podmenu »statistika« lze po naplnění zjistit objem vody a poté tento objem zadat do automatické funkce »objem plnění« pro další plnění vany.

**Upozornění:** V případě výpadku proudu při běžícím časovači pro funkci objemu plnění se motorový ventil uzavře. Po obnovení napájení zůstane ventil zavřený a na displeji se zobrazuje bezpečnostní dotaz, dokud není potvrzen pomocí »OK«.

### Statistika »Statistics«

Ve statistikách se ukládají údaje o spotřebě a provozu přístroje a graficky se zobrazují:



-  Spotřeba vody
-  Spotřeba el. proudu
-  Celkové náklady na spotřebu

Zvolením  nebo  lze zobrazit různé časové úseky. Údaje o spotřebě se zobrazují k časovému úseku posledního odběru vody nebo k celkové spotřebě.

**Upozornění:** Údaje o spotřebě a provozu nejsou určeny pro účely fakturace.

## 7. Použití

### Nastavení »Settings«

Toto menu slouží k základní konfiguraci přístroje. Zvolením  nebo  můžete listovat různými oddíly menu a kliknutím »OK« lze přímo změnit nastavení nebo vstoupit do podmenu.

**Jazyk »Language«:** Volba jazyka menu.

**Zobrazení výkonu »Power display«:** Škálovací kroužek zobrazuje výši příkonu. Maximální vybarvení kroužku znamená maximální příkon. Funkci lze deaktivovat za účelem prodloužení výdrže baterie.

**Zobrazení ECO »Eco Mode«:** Režim ECO indikuje, kdy je zařízení v provozu v energeticky úsporném režimu.

**Měna »Currency«:** Volba symbolu měny.





**Teplotní limit »Temperature Limit«:** Teplotní limit lze aktivovat a deaktivovat v tomto menu a maximální výstupní teplotu lze omezit kliknutím na libovolnou hodnotu v teplotním rozsahu (obr. B8).

**Upozornění:** Pokud průtokový ohřívač dodává vodu do sprchy, byla během

instalace přístroje omezena maximální teplota a lze ji měnit pouze v rámci tohoto teplotního rozsahu. Teplotní limit nelze v tomto případě plně deaktivovat.

**Zamčení obsluhy »Operation Lock«:** Zabezpečte svá nastavení pomocí čtyřmístného PIN (obr. B9).

**Upozornění: Zamčení obsluhy lze deaktivovat jen pomocí správného PIN v podmenu »chráněné záložky« nebo pomocí »smazat PIN«.** Pokud PIN zapomenete, kontaktujte prosím zákaznický servis.

Zadání PIN: Pomocí  nebo  lze zvolit číslice od 00 do 99 (obr. B10). Pro přejítí na další nebo na předchozí číslici zvolte  nebo . Volbu číslic potvrďte kliknutím na . Následně je nutné pro bezpečnost ještě jednou zadat a potvrdit PIN klávesou »OK« (obr. B11).

Pokud jsou obě zadání shodná, získáte přístup do podmenu »chráněné záložky« (obr. B12).

Chráněné záložky: Zvolte záložky, které mají být uzamčeny pomocí PIN.

- Uzamknout nastavení: Automaticky aktivní, jakmile byl vygenerován PIN. Uživatelé se do menu nastavení dostanou pouze pomocí PIN. Po deaktivaci se smaže aktuální PIN.



## 7. Použití

- + Uzamknout hlavní menu: Uživatelé se do hlavního menu dostanou pouze pomocí PIN.
- + Uzamknout požadovanou hodnotu: Výstupní teplota se nastaví na aktuální hodnotu a lze ji změnit jen pomocí zadání PIN. Uživatelské profily, funkce a eco-modus lze rovněž měnit pouze pomocí PIN.

**Cena proudu (měna/kWh):** Zadejte cenu proudu od Vašeho dodavatele.

**Cena vody (měna/m<sup>3</sup>):** Zadejte cenu vody od Vašeho dodavatele.

**Odhození zátěže »Loead Shedding«:** Při připojování dalších přístrojů na třífázový proud lze na vnější vodič L2 připojit přednostní relé pro odlehčení zátěže CLAGE u elektronických průtokových ohřivačů (obj. č. 82250). Relé zajišťuje provoz průtokového ohřivače a připojí další spotřebiče teprve po ukončení režimu ohřívání.

Zvolením »OK« vstoupíte do režimu nastavení (obr. B13). Stiskněte a podržte  nebo  po dobu dvou sekund pro nastavení hodnoty »0«, »1« nebo »2«.

Nejprve je nutné zvolit režim provozu 1 a zkontrolovat funkci přednostního relé při nižším výkonu přístroje (požadovaná hodnota 35 stupňů a

nízký objem vody). Pokud zabliká přednostní relé, je třeba zvolit režim provozu 2.

**Tovární nastavení »Factory Settings«:** Všechna nastavení můžete vynulovat na hodnoty továrního nastavení. Uzamknutí teploty pro použití sprchy a odhození zátěže se nevy nulují.

**Upozornění: Všechny individualizované uživatelské profily a zadané ceny proudu a vody se smažou.**

**Smazat statistiky »Delete Statistics«:** Pomocí této funkce lze smazat všechny doposud uložené statistiky. Smazané údaje statistik již nelze znovu obnovit.

**Profil uživatele »Usage profile«:** Lze zvolit mezi profilem pro kuchyň a koupelnu. Každý profil má své vlastní ikony aplikací a různé předdefinované teploty.

**Odpojení přístroje »Disconnect appliance«:** Odpojte dálkové ovládání od zařízení.

## 7. Použití

**Update softwaru »SW update«:** Tato funkce umožňuje aktualizovat software dálkového ovládání pomocí aplikace CLAGE Smart Home z vašeho smartphonu /tabletu.

### Uzamčení tlačítek

Uzamčení tlačítek lze aktivovat/deaktivovat dlouhým současným stisknutím pravého a levého dotykového tlačítka. Pokud je uzamčení tlačítek aktivní, zobrazí se všechny symboly šrafovaně (obr. B14).

### Uživatel »User«

Každý ze čtyř uživatelských profilů lze doplnit vlastním obrázkem. Profilový obrázek se objeví v základním zobrazení.

V hlavním nastavení může každý uživatel nastavit a uložit vlastní požadované teploty pro různé funkce.

### Režim úspory (pouze modely s motorovým ventilem)

V tomto menu lze nastavit průtok a aktivovat režim úspory.

Nastavení možností pro průtok:

- »OFF« žádné omezení objemu průtoku (motorový ventil je deaktivován)
- »AUTO« automatické přizpůsobení, tedy objem průtoku je omezen tak, aby byla dosažena požadovaná teplota
- »ECO« Omezení objemu průtoku na maximum 8,0 l/min  
např. »9.0« Omezení volně volitelné hodnoty mezi 4,5 a 25 l/min

Je-li funkce úspory aktivní, je průtok omezen na 8 l/min a teplota je nastavena na 38 °C.

### Informace o přístroji »Info«

Zde jsou uvedeny interní měřicí hodnoty přístroje a parametry. Pomocí dotykových tlačítek lze listovat různými údaji (obr B15).

## 8. Řešení problémů a zákaznický servis

Následující tabulka pomáhá najít příčinu možné poruchy a odstranit ji.

Problém	Příčina	Řešení
Zobrazuje se: »Není připojen žádný přístroj« a přístroj nereaguje na dálkové ovládání	Dálkové ovládání není přihlášeno k přístroji	Proveďte opětovné přihlášení, znovu vložte baterie
	Není dosah bezdrátového připojení	Umístěte dálkové ovládání blíže k přístroji, stiskněte tlačítko
	Výpadek proudu	Zkontrolujte napájení průtokového ohřivače
Zobrazuje se symbol »baterie« 	Baterie dálkového ovládání jsou vybité	Vložte do dálkového ovládání dvě nové baterie typu AA
Nastavit změny teploty automaticky	Ovládání se provádí pomocí jiného dálkového ovládání, aplikací Smart Control App nebo přímo na přístroji	Přihlaste pouze požadované dálkové ovládání
Dotyková tlačítka nereagují	Uzamčení tlačítek je aktivní	Dlouze stiskněte levé a pravé dotykové tlačítko.
	Software identifikoval závadu	Vložte znovu baterie

CS

Pokud zařízení nadále nefunguje, obraťte se na zákaznický servis.

Pokud je zjištěna porucha, zašlete přístroj spolu s doprovodným dopisem a dokladem o koupi k prověření, popř. na opravu.

### CLAGE CZ s.r.o.

Trojanovice 644  
744 01 Frenštát pod Radhoštěm  
Česká Republika

Tel: +420 596-550 207  
E-mail: [info@clagecz.cz](mailto:info@clagecz.cz)  
Internet: [www.clagecz.cz](http://www.clagecz.cz)

### CLAGE GmbH

Factory zákaznický servis  
Pírolweg 1 - 5  
21337 Lüneburg  
Německo

Fon: +49 4131 8901-40  
Fax: +49 4131 8901-41  
E-Mail: [service@clage.de](mailto:service@clage.de)



## 9. Bezpečnostní pokyny

Při rozsvícení symbolu baterie, baterie vyjměte a vyměňte je za nové baterie typu AA (obr. A2).

- Nesmí se používat nabíjecí baterie (akumulátory)!
- Baterie, které nelze nabít, nesmí být po vybití znovu nabíjeny.
- Různé typy baterií nebo nové a opotřebované baterie nesmí být použity současně.
- Při opětovném vkládání baterií dbejte na správnou polaritu.

### Likvidace

Baterie mohou obsahovat látky nebezpečné pro životní prostředí. Proto je nutné vybité baterie odevzdat na sběrném místě, nesmí se vyhodit do směsného odpadu.

Na konci životnosti dálkového ovládání je třeba baterie zlikvidovat odděleně od zbývajících přístrojů.

## Obsah

Zjednodušené prehlásenie o zhode EÚ .....	128	7. Použitie .....	133
1. Bezpečnostné upozornenia .....	129	Hlavné zobrazenie .....	133
2. Popis zariadenia .....	130	Hlavné menu .....	134
3. Technické údaje .....	130	Automatika »Automatic« (iba modely s motorickým ventilom) .....	135
4. Rozmery .....	131	Štatistika »Statistics« .....	136
5. Inštalácia .....	131	Nastavenia »Settings« .....	137
Montáž držiaka na stenu .....	131	Blokovanie tlačidiel .....	139
Namontujte rádiový adaptér do prietokového ohrievača vody .....	131	Používateľ »User« .....	139
6. Počiatočná prevádzka .....	132	Šetrenie »Savings« (iba modely s motorickým ventilom) .....	139
		Informácie »Info« .....	139
		8. Svojpomoc s problémami a zákaznícky servis .....	140
		9. Výmena batérií .....	141

**SK** Dokumenty dodávané so zariadením sa musia uchovávať na bezpečnom mieste.

### Zjednodušené prehlásenie o zhode EÚ

Spoločnosť CLAGE GmbH týmto vyhlasuje, že toto zariadenie je v súlade so smernicou 2014/53/EÚ. Úplné znenie prehlásenia o zhode EÚ je k dispozícii na tejto internetovej adrese: [www.clage.com/downloads](http://www.clage.com/downloads)

## 1. Bezpečnostné upozornenia



- Montáž a prvé uvedenie do prevádzky tohto rádiového diaľkového ovládania môže vykonať iba autorizovaná odborná spoločnosť, ktorá je plne zodpovedná za dodržiavanie existujúcich noriem a inštalčných predpisov. Nenesieme zodpovednosť za škody spôsobené nedodržaním týchto pokynov. Prečítajte si celý tento návod, predtým než uvediete rádiový diaľkový ovládač do prevádzky.
- Ovládanie na prístroji a rádiovom diaľkovom ovládači je rovnaké. Prietokový ohrievač použije naposledy nastavenú teplotu. Uistite sa, že nebola neúmyselne zvolená príliš vysoká teplota. Doporučujeme aktivovať funkciu ohraničenia teploty (viď Úvod Prietokový ohrievač).
- Prázdne batérie môžu vytiecť a poškodiť rádiový diaľkový ovládač. Preto sa musia batérie vymeniť okamžite, ak sa na displeji rozsvieti symbol batérie alebo ak na stlačenie tlačidla nereaguje.
- Ak sa rádiové diaľkové ovládanie nepoužíva dlhšiu dobu, vyberte z diaľkového ovládača batérie.
- Rádiový diaľkový ovládač nevystavujte žiadnej vlhkosti.
- Diaľkové ovládanie a držiak na stenu nepribližujte k kreditným kartám alebo iným kartám s magnetickým prúžkom. Vďaka zabudovaným magnetom sa môže magnetický prúžok karty stať nečitateľným.
- Tento prístroj smú používať deti staršie ako 3 rokov, ako aj osoby so zníženými fyzickými, senzorickými alebo mentálnymi schopnosťami alebo osoby s nedostatočnými skúsenosťami a vedomosťami, za predpokladu, že budú pod dozorom alebo budú poučené o bezpečnom používaní prístroja a porozumejú z toho vyplývajúcim nebezpečenstvám. Deti sa s prístrojom nesmú hrať. Čistenie ani používateľskú údržbu nesmú vykonávať deti bez dozoru.
- Ak rádiové diaľkové ovládanie nefunguje, okamžite vyberte batérie.

## 2. Popis zariadenia

Sada rádiového diaľkového ovládača FXS Next sa skladá z rádiového diaľkového ovládača FX Next a rádiového adaptéra. FX Next umožňuje pohodlnú obsluhu prietokových ohrievačov vody CFX, CEX, DFX, DEX Next a DSX Touch, aj keď je prietokový ohrievač vody nainštalovaný pod umývadlom alebo vo vedľajšej miestnosti. Energeticky efektívny výber teploty vody založený na potrebách je aj za týchto podmienok s diaľkovým ovládačom FX Next stále možný.

Komunikácia medzi diaľkovým ovládačom a prietokovým ohrievačom prebieha prostredníctvom Bluetooth®. Táto technológia zaisťuje bezpečný prenos dát aj v náročných podmienkach inštalácie.

Ak chcete pripojiť bezdrôtové diaľkové ovládanie k prietokovému ohrievaču vody CEX alebo DEX Next, musí byť do prietokového ohrievača vody nainštalovaný dodávaný bezdrôtový adaptér.

## 3. Technické údaje

Typ	Diaľkové ovládanie FX 3
Prevádzkové napätie	3V
Typ batérií	2 x AAA alkalické <sup>1)</sup>
Druh ochrany	IP20
Dosah	10 metrov vrát. steny
Vysielací výkon	≤ 8 mW
Dosah vysielacza/frekvencia príjmu	2,4 - 2,4385 GHz
Vyžarovanie vysielacza	neriadené
Povolenia	Európa EN 300 328 / CE

1) Nabíjateľné batérie (akumulátory) sa nesmú používať

## 4. Rozmery

Pozri obrázok A1 (rozmery v mm).

## 5. Inštalácia

### Montáž držiaka na stenu

- **Pred inštaláciou nástenného držiaka skontrolujte, či rádiový diaľkový ovládač môže prísť do rádiového kontaktu s okamžitým ohrievačom vody v určenej polohe a či nie je chránený pred striekajúcou vodou.**
- Nástenný držiak rádiového diaľkového ovládača je možné po odstránení ochrannej fólie voliteľne prilepiť s pomocou lepiacich prúžkov na pevný povrch (napr. dlaždicu) (obr. A3) alebo namontovať na stenu s pomocou vhodných hmoždínok ( $\varnothing$  4 mm) a skrutiek (obr. A4). Rozmery v mm.
- Pri montáži pomocou lepiacich pásov sa uistite, že povrch je suchý, mastný a bez mydla.
- Pri použití lepiacich prúžkov už nie je možné opraviť polohu po pritlačení, pretože lepidlo má veľmi vysokú príľnavosť. Preto pri lepení dávajte pozor na vodorovnú orientáciu.
- Rádiový diaľkový ovládač je držaný magneticky na nástennej konzole.

### Namontujte rádiový adaptér do prietokového ohrievača vody

Pri modeloch CFX, DFX a DSX Touch je bezdrôtový adaptér namontovaný už z výroby.

- **Pred inštaláciou bezdrôtového adaptéra odpojte prietokový ohrievač od napájacieho zdroja!**
  - Dbajte na správnu polohu zástrčky!
  - Zástrčka musí byť správne zasunutá do drážky.
1. Prietokový ohrievač otvorte podľa návodu k prístroju.
  2. Bezdrôtový adaptér nasadte na elektroniku (viď obr. A5 príp. A6). Prípadne predtým zložte kryt elektroniky.
  3. Znovu nasadte a upevnite kryt.

## 6. Počiatočná prevádzka

1. Skontrolujte, či je napájanie prietokového ohrievača zapnuté (poistky) a či je na displeji prietokového ohrievača (ak je k dispozícii) zobrazená aktuálna požadovaná hodnota.
2. Po vložení batérií do diaľkového ovládača (obr. A2 sa objaví výber jazyka. Zvoľte preferovaný jazyk obsluhy a potvrďte s »OK«.
3. Potom sa naskenuje a zobrazí maximálne desať nájdených zariadení Bluetooth (obr. A7). Názov zariadenia je tvorený skratkou modelu a poslednými 4 číslicami sériového čísla (pri CEX/CFX len skratka modelu). Sken sa dá zopakovať zvolením ←.
4. Vyberte si váš prietokový ohrievač a potvrďte s »OK«. Zobrazí sa zadanie PIN (obr. A8).
5. **DEX/DFX/DSX:** Zadajte prvé štyri miesta PINu pre Bluetooth a potvrďte s »OK«. PIN sa nachádza pri alebo na typovom štítku vášho prietokového ohrievača.  
**CEX/CFX:** Zadajte posledné štyri číslice sériového čísla a potvrďte s »OK«. Sériové číslo sa nachádza na typovom štítku prietokového ohrievača vody a na záručnom liste.
6. Diaľkový ovládač je teraz spojený s prietokovým ohrievačom a začne sa synchronizácia dát (obr. A9). To môže trvať niekoľko sekúnd. Diaľkové ovládanie sa potom prepne na zobrazenie požadovanej hodnoty.

7. Otestujte funkciu prostredníctvom zmeny požadovanej hodnoty cez diaľkový ovládač a vyskúšajte teplotu vody.

Ak prihlásenie nebola úspešné, na chvíľu sa zobrazí správa »Pripojenie zlyhalo«. Náhľad sa potom prepne späť na zoznam s nájdenými zariadeniami Bluetooth.

Ak vaše zariadenie nenájdete ani po niekoľkých pokusoch, skontrolujte polohu bezdrôtového adaptéra.

### Upozornenia:

- Ak nie je rádiové diaľkové ovládanie zaregistrované alebo stratí rádiový kontakt, zostane zachovaná posledná nastavená teplota.
- Po výmene batérií je potrebné opätovné prihlásenie.
- Prihlásiť sa môžete znova až po vykonaní továrenských nastavení prietokového ohrievača vody alebo po zobrazení hlásenia Nie je pripojené žiadne zariadenie« na rádiovom diaľkovom ovládaní.

## 7. Použitie

### Hlavné zobrazenie

E-papierový displej sa po približne. 15 sekundách automaticky prepne na hlavné zobrazenie bez stlačenia papiera.

Jednoduchým ťuknutím na jedno zo senzorových tlačidiel môžete zvoliť rôzne užívateľské profily a aplikácie alebo vykonať zmeny teploty.

### Zobrazenia displeja (obr. B1)

Poz.	Funkcie
1	Zobrazenie stavu hore
2	Používateľ
3	Tlačidlo ponuky
4	Zobrazenie teploty
5	Indikátor batérie
6	Zobrazenie stavu dolu
7	Aplikácie
8	Senzorové tlačidlá

### Zobrazenie teploty

Krúžok stupnice sa zvyšujúcou sa teplotou naplní. Keď voda tečie, na

krúžku sa zobrazuje spotreba energie. Cieľová teplota v °C sa okrem toho zobrazuje stredne displeja.

### Nastavenie teploty

Požadovanú teplotu je možné zvoliť v rozsahu od 20 °C do 60 °C pomocou dvoch prostredných snímacích tlačidiel. Jedným ťuknutím zmeníte teplotu o 1 °C, v komfortnom rozsahu medzi 35 °C a 43 °C o 0,5 °C. Ak je teplota nastavená pod 20 °C, na displeji teploty sa zobrazí symbol ❄️ a prístroj vypne funkciu ohrievania.

### Výber užívateľa

Je možné prispôsobiť až štyri užívateľské profily. Každý užívateľ má možnosť uložiť vo svojom profile požadované teploty pre rôzne oblasti použitia. Užívateľské profily sa dajú zobraziť ťuknutím na ľavé senzorové tlačidlo a potom zvoliť pod obrázkami profilov pomocou príslušného senzorového tlačidla (prispôsobenie profilu nájdete v časti »Používateľ«) (obr. B2).

### Aplikácie





Tu je možné zvoliť prednastavené aplikácie z dvoch rôznych profilov použitia pre kuchyňu a kúpeľňu (zmenu profilov použitia nájdete v časti »Nastavenia«). Výber sa otvorí ťuknutím na senzorové tlačidlo pod obra-

## 7. Použitie

zovkou (obr. B3). Ťknutím na sensorové tlačidlo pod niektorou z aplikácií sa daná aplikácia aktivuje.

Aplikácia je z výroby nastavená na nasledujúce hodnoty teploty:

### Profil Kúpeľňa:



 Individuálne použitie = 35 °C,  umývanie = 35 °C,  
 sprcha = 38 °C,  kúpeľ = 42 °C.

### Profil Kuchyňa

 Individuálne použitie = 42 °C,  umývanie = 35 °C,  
 horúca voda = 48 °C,  Studená voda = zohrievanie vypnuté.

Ak chcete uložiť vlastné hodnoty teploty, vyberte príslušnú aplikáciu a nastavte požadovanú teplotu. Potom ťuknite a podržte sensorové tlačidlo v časti vášho profilového obrázka alebo aplikácie na dve sekundy.

### Zobrazenie stavu hore

-  Blokovanie ovládania aktívne (PIN)
-  Vstupná teplota je nad nastavenou hodnotou (zariadenie sa nezahrieva)

### Zobrazenie stavu dolu

Zobrazovacia plocha pre funkcie, ktoré vyžadujú potvrdenie od používateľa alebo ktoré sú pri používaní veľmi dôležité.

-  Údržba: Zariadenie rozpoznalo chybu. Ďalšie informácie sú k dispozícii v hlavnej ponuke v časti »Informácie o zariadení«.
- ECO** Eko režim: Ak je tento režim aktivovaný a zariadenie pracuje v energeticky efektívnom rozsahu, je to označené symbolom ECO.
- MAX** Maximálna teplota dosiahnutá: Teplota sa nedá ďalej zvyšovať, pretože sa dosiahol nastavený limit teploty. Teplotný limit je možné zmeniť v hlavnom menu v časti »Nastavenia«.

### Hlavné menu

Pomocou tlačidla ponuky vstúpte do hlavnej ponuky. Odtiaľto môžete zvoliť všetky funkcie menu a hodnoty pamäte prístroja (obr. A4).



## 7. Použitie

### **Automatika »Automatic« (iba modely s motorickým ventilom)**

V tomto menu sa môžu zvoliť dve funkcie. Automatický systém meria čas v sekundách pomocou funkcie „Trvanie“ alebo prietok ohriatej vody v litroch pomocou funkcie „Plniaci objem“. Zariadenie nedokáže zistiť studenú vodu zmiešanú na vodovodnom kohútiku (obr. B5). Zariadenie nedokáže zistiť studenú vodu zmiešanú na vodovodnom kohútiku. Pre správne použitie automatickej funkcie podľa plneného množstva je preto potrebné nastaviť požadovanú teplotu a na armatúre otvoriť iba ventil horúcej vody.

Pre každý užívateľský profil sa uloží posledná nastavená počiatočná hodnota pre každú funkciu a môže sa kedykoľvek znovu aktivovať.

**Upozornenie: Prevádzkové funkcie sú v automatickom režime obmedzené. Ak vyberiete obmedzenú funkciu, zobrazí sa informačné okno. Klepnutím na »OK« deaktivujete automatický systém a všetky funkcie sú opäť voľne dostupné. Klepnutím na »Zrušiť« sa informačné okno zatvorí a automatický systém zostane aktivovaný.**

**Trvanie »Duration«:** V časti »Trvanie« zvolte želaný čas a potom na »ŠTART« pre aktiváciu automatického času. Zobrazenie sa zmení na hlavný ovládací prvok, v ktorom sa nastavený čas zobrazuje priamo pod zobrazením teploty (obr. B6).

Otvorením kohútika na teplú vodu sa spustí funkcia a čas začne plynúť každú sekundu. Zatvorenie kohútika nepreruší funkciu. Ak teplá voda už tečie, keď je aktivovaná funkcia, spustí sa okamžite.

Pre prerušenie funkcie klepnite na tlačidlo Ponuky a potvrďte správu s oznámením s »OK«.

Po uplynutí času sa zobrazí správa s oznámením. Okrem toho sa prietok po stlačení zníži asi na 10 sekúnd a potom sa opäť zvýši.

Plniace množstvo: V časti »Plniace množstvo« zvolte želané množstvo vody a potom na »ŠTART« pre aktiváciu automatiky. Zobrazenie sa zmení na hlavný ovládací prvok, v ktorom sa nastavené množstvo zobrazuje priamo pod zobrazením teploty (obr. B7). Otvorenie vodovodného kohútika spustí funkciu a nastavené množstvo náplne sa odpočíta v litroch po meraní prietoku.

Funkcia môže byť pozastavená a znovu spustená ďalším zatvorením a otvorením ventilu. Ak teplá voda už tečie, keď je aktivovaná funkcia, spustí sa okamžite. Pre prerušenie funkcie klepnite na tlačidlo Ponuky a potvrďte správu s oznámením s »OK« alebo prerušte na minútu tečenie vody.

Po dosiahnutí plniaceho množstva sa zobrazí správa s oznámením a prístroj uzavrie prívod teplej vody cez ventil motora. Motorový ventil zostáva

## 7. Použitie

zatvorený, kým sa nepotvrdí správa na zariadení alebo prostredníctvom aplikácie.

Uzavretie armatúry je vždy nevyhnutné, preto sa funkcia nesmie používať bez dozoru.



Pred použitím vane sa uistite, že teplota vody je taká, akú chcete.



**Tip:** Množstvo vody z posledného otvorenia vodovodného kohútika sa zaznamená pod »Štatistika«. Aby ste určili množstvo vody potrebnej na naplnenie vane, naplňte vaňu raz manuálne teplou vodou. V položke ponuky »Štatistika« môžete prečítať množstvo vody po naplnení a potom túto hodnotu zadať do automatickej funkcie »Plniace množstvo« pre ďalšie plnenie vane.

**Upozornenie:** V prípade výpadku napájania, keď je časovač spustený po plniacom množstve, je ventil motora zatvorený. Po obnovení napájania zostáva ventil zatvorený a na displeji sa zobrazuje bezpečnostný dotaz, kým nie je potvrdený pomocou »OK«.

### Štatistika »Statistics«

Údaje o spotrebe a použití zariadenia sa ukladajú a zobrazujú graficky v štatistike:



-  Spotreba vody
-  Spotreba prúdu
-  Celkové náklady na spotrebu

Výberom možnosti  alebo  môžete listovať v rôznych časových obdobiach. Spotreby v týchto obdobiach sa zobrazujú za obdobie posledného ťuknutia alebo za celkovú spotrebu.

**Upozornenia:** Údaje o spotrebe a použití nie sú vhodné na účely fakturácie.

## 7. Použitie

### Nastavenia »Settings«

Toto menu sa používa na základnú konfiguráciu zariadenia. Výberom možnosti  alebo  môžete listovať v rôznych položkách ponuky a ťuknutím na možnosť »OK« môžete zmeniť nastavenia priamo alebo sa dostanete do vedľajších ponúk.

**Jazyk »Language«:** Výber jazyka menu.

**Ukazovateľ výkonu »Power display«:** Krúžok stupnice zobrazuje energiu spotrebovanú pri prúde vody. Maximálne naplnenie znamená maximálnu spotrebu energie. Funkciu je možné deaktivovať na predĺženie životnosti batérií.

**Zobrazenie Eco »ECO indicator«:** Režim ECO zobrazuje, keď zariadenie pracuje v energeticky účinnom rozsahu.

**Mena »Currency«:** Výber symbolu meny.





**Teplotný limit »Temperature Limit«:** V tejto ponuke je možné aktivovať / deaktivovať obmedzenie teploty a maximálna teplota teplej vody môže

byť obmedzená na akúkoľvek hodnotu v rozsahu nastavenia teploty (obr. B8).

**Upozornenie: Ak prietokový ohrievač vody dodáva sprchu, maximálna teplota bola počas inštalácie zariadenia obmedzená a dá sa zmeniť iba pod túto teplotu. Teplotný limit sa v tomto prípade nedá úplne deaktivovať.**

**Blokovanie ovládania »Operation Lock«:** Zabezpečte vaše nastavenia so štvormiestnym PIN (obr. B9).

**Upozornenie: Blokovanie ovládania je možné deaktivovať iba so správnym PIN v časti »Chránené oblasti« alebo pomocou »Vymazať PIN«. Ak ste zabudli PIN, na krátky čas vyberte batérie.**

Zadať PIN: Pomocou  alebo  môžete zvoliť čísla od 00 do 99. Ak chcete prejsť na nasledujúcu alebo predchádzajúcu číslicu, vyberte položku  alebo . Po výbere čísla potvrdte voľbu ťuknutím na . Z bezpečnostných dôvodov je potom potrebné zadať PIN a znova potvrdiť výber tlačidlom »OK« (obr. B11).

Ak sa tieto dve zadania zhodujú, dostanete sa do sekcie »Chránené oblasti« (obr. B12).

Chránené oblasti: Zvoľte oblasti pre PIN blokovanie.

- Zablokovať nastavenia: Automaticky aktívne, akonáhle sa vygeneruje

## 7. Použitie

PIN. Používatelia sa do menu s nastaveniami dostanú len s pomocou PIN. Deaktivovanie vymaže aktuálny PIN.

- + Blokovat' hlavné menu: Používatelia sa do hlavného menu dostanú len s pomocou PIN
- + Blokovat' požadovanú hodnotu: Teplota na výstupe je nastavená na aktuálnu hodnotu a dá sa zmeniť iba pomocou PIN. Užívateľské profily, aplikácie a ekologický režim je možné meniť iba pomocou kódu PIN.

**Cena el. prúdu (mena/kWh):** Uved'te cenu elektriny vášho vlastného dodávateľa elektriny.

**Ceny vody (mena/m<sup>3</sup>):** Uved'te cenu vody vášho vlastného dodávateľa vody.

**Pokles zaťaženia »Load Shedding«:** Pri pripájaní ďalších trojfázových zariadení je možné k vonkajšiemu vodiču L<sub>2</sub> pripojiť relé na odľahčenie záťaže pre elektronické prietokové ohrievače vody (položka CLAGE č. 82250). Relé zaisťuje činnosť prietokového ohrievača vody a ostatné spotrebiče pripája až po ukončení vykurovania.

Výberom možnosti »OK« sa dostanete do režimu nastavenia (obr. B13).

Stlačením a podržaním tlačidla  alebo  na dve sekundy nastavíte hodnotu »0«, »1« alebo »2«.

Najskôr zvolte prevádzkový režim 1 a skontrolujte funkciu relé na odľahčenie záťaže s nízkym výstupom zariadenia (35 stupňov žiadanej hodnoty a malé množstvo vody). Ak relé vyhadzovača bliká, musí sa zvoliť prevádzkový režim 2.

**Nastavenie zo závodu »Factory Settings«:** Všetky nastavenia môžete resetovať na stav pri dodaní. Teplotný zámok pre použitie sprchy ako aj pre nastavenie odľahčenia záťaže nebudú vynulované.

**Upozornenie: Všetky individualizované užívateľské profily, ako aj zadané ceny elektrickej energie a vody budú odstránené.**

**Vymazať štatistiky »Delete Statistics«:** Túto funkciu je možné použiť na vymazanie všetkých doteraz nazhromaždených štatistických údajov. Vymazané štatistické údaje nie je možné obnoviť.

**Užívateľský profil »Usage profile«:** Môžete si vybrať medzi profilom pre kuchyňu a kúpeľňu. Každý profil má svoje vlastné aplikačné symboly a rôzne preddefinované teploty.

## 7. Použitie

**Oddelenie prístroja »Disconnect appliance«:** Odhlási diaľkové ovládanie znovu z vášho prístroja.

**Aktualizácia softvéru »SW update«:** Túto funkciu je možné použiť na aktualizáciu softvéru diaľkového ovládania pomocou aplikácie CLAGE Smart Home na vašom smartfóne / tablete.

### Blokovanie tlačidiel

Blokovanie tlačidiel je možné aktivovať / deaktivovať dlhým stlačením ľavého a pravého senzorového tlačidla zároveň. Pokiaľ je blokovanie tlačidiel aktívne, sú všetky symboly zobrazené šrafované (obr. B14).

### Používateľ »User«

Každý zo štyroch užívateľských profilov môže byť vybavený vlastným profilovým obrázkom. Profilový obrázok sa zobrazí v hlavnom zobrazení.

V hlavnom ovládaní môže každý užívateľ nastaviť a uložiť svoje vlastné požadované teploty pre rôzne aplikácie.

### Šetrenie »Savings« (iba modely s motorickým ventilom)

V tejto ponuke sa dá regulovať prietok a aktivovať šetriaca funkcia.

Možnosti nastavenia prietoku:

- »OFF« žiadne obmedzenie prietoku (motorový ventil deaktivovaný)
- »AUTO« automatické nastavenie, t.j. prietok je obmedzený tak, aby sa dosiahla požadovaná teplota
- »ECO« obmedzenie prietoku maximálne na 8,0 l/min

napr. »9.0« obmedzenie na voľne nastaviteľnú hodnotu medzi 4,5 a 25 l/min

Pri aktívnej šetriacej funkcii je prietok obmedzený na 8 l/min a teplota je nastavená na 38 °C.

### Informácie »Info«

Tu sú uvedené všetky aktuálne informácie o stave a zariadeniach. Prejdením prstom môžete listovať v rôznych informačných hodnotách (obr. B15).

## 8. Svojpomoc s problémami a zákaznícky servis

Nasledujúca tabuľka pomáha nájsť príčinu možnej poruchy a odstrániť ju.

Problém	Príčina	Pomoc
Zobrazenie: »Nie je pripojené žiadne zariadenie« a zariadenie nereaguje na rádiový diaľkový ovládač	Diaľkový ovládač nie je prihlásený na zariadení	Vykonajte znovu prihlásenie, vložte nanovo batérie
	Dosah rádového prenosu prekročený	Diaľkový ovládač umiestnite bližšie k zariadeniu a stlačte tlačidlo
	Výpadok prúdu	Preverenie dodávky napätia pre prietokový ohrievač
Zobrazí sa symbol »Batéria« 	Batérie diaľkového ovládača sú prázdne	Vložte dve nové AA batérie do rádiového diaľkového ovládača
Nastaviť zmeny teploty automaticky	Ovládanie sa vykonáva prostredníctvom iného diaľkového ovládača, aplikácie Smart Control alebo priamo na zariadení	Prihlásiť len želaný diaľkový ovládač
Tlačidlá nereagujú správne	Blokovanie tlačidiel aktívne	Ľavé a pravé senzorické tlačidlo podržte dlhšie stlačené
	Softvér rozpoznal chybu	Batérie založiť nanovo

**SK** Ak zariadenie stále nefunguje správne, obráťte sa na zákaznícky servis.

Ak sa vyskytne chyba, pošlite zariadenie spolu so sprievodným listom a dokladom o kúpe na kontrolu alebo opravu.

### KAMA - CLAGE

Ing. Roman Škvarka  
Vyšnokubínska 10/151  
026 01 Vyšný Kubín  
Slovensko

Tel: +421 911 150 355

E-Mail: kama@kama.sk

Web: www.kama.sk

140

### CLAGE GmbH

Factory Zákaznícky servis

Pirolweg 1 - 5  
21337 Lüneburg  
Nemecko

Tel: +49 4131 8901-40

Fax: +49 4131 8901-41

E-mail: service@clage.de

## 9. Výmena batérií

Keď sa rozsvieti symbol batérie, vymeňte batérie za nové batérie AA (obr. A2).

- Nabíjateľné batérie (akumulátory) sa nesmú používať!
- Nenabíjateľné batérie sa nesmú znovu nabíjať.
- Rôzne typy batérií alebo nové a použité batérie sa nesmú používať spolu.
- Pri opätovnom vkladaní batérií dbajte na správnu polaritu.

### Likvidácia

Batérie môžu obsahovať látky ohrozujúce životné prostredie. Použité batérie sa preto musia vrátiť do zberných miest batérií a nesmú sa likvidovať s bežným domovým odpadom.

Na konci životnosti rádiového diaľkového ovládania sa musia batérie zlikvidovať oddelene od zvyšku zariadenia.

## Съдържание

Опростена декларация за съответствие на ЕС.....	142	7. Употреба .....	147
1. Указания за сигурност .....	143	Основен изглед .....	147
2. Описание на уреда .....	144	Главно меню .....	148
3. Технически данни .....	144	Автоматика „Automatic“ (само при модели с моторен вентил) .	149
4. Размери .....	145	Статистика „Statistics“ .....	150
5. Инсталация .....	145	Настройки „Settings“ .....	151
Монтиране на стенен държач .....	145	Заклучване на бутоните .....	153
Монтирайте радиоадаптера в проточния бойлер .....	145	Потребител „User“ .....	153
6. Пускане в експлоатация .....	146	Спестяване (само при модели с моторен вентил) .....	153
		Информация „Info“ .....	153
		8. Самопомощ при проблеми и отдел за обслужване на клиенти .	154
		9. Смяна на батериите .....	155

Доставената с уреда документация трябва да се съхранява грижливо.

### **BG** Опростена декларация за съответствие на ЕС

С настоящето CLAGE GmbH декларира, че този уред съответства на Директива 2014/53/ЕС. Пълният текст на декларацията за съответствие на ЕС е на разположение на следния интернет адрес: [www.clage.de/downloads](http://www.clage.de/downloads)





- Инсталирането и първоначалното пускане в експлоатация на това радио дистанционно управление може да се извършва само от призната специализирана компания, която е изцяло отговорна за спазването на съществуващите стандарти и разпоредби за монтаж. Ние не поемаме никаква отговорност за щети, причинени от неспазване на тези инструкции. Прочетете напълно тези инструкции, преди да използвате дистанционното управление.
- Работата на устройството и на дистанционното управление е еднаква. Последно зададената температура се използва от проточния бойлер. Уверете се, че избраната температура неволно не е твърде висока. Препоръчваме да активирате функцията за ограничаване на температурата (вижте инструкциите за проточни бойлери).
- Изхабените батерии могат да изтекат и да повредят дистанционното управление. Ето защо веднага сменете батериите при светещ символ батерия на дисплея или неправилна реакция при натискане на бутон.
- При продължително неизползване на дистанционното управление извадете батериите от него.
- Не излагайте дистанционното управление на влага.
- Не поставяйте дистанционното управление и стенния държач в близост до кредитни карти и други карти с магнитни ленти. Вградените магнити могат да направят магнитните ленти на картата нечетими.
- Уредът може да се използва от деца над 3 год., както и лица с намалени физически, сензорни или психически възможности, или лица с липса на опит или знание, само под наблюдение или само ако са запознати и са разбрали как да използват уреда безопасно и какви са евентуалните опасности. Забранено е деца да играят с уреда. Забранено е почистване или поддръжка да се извършва от деца, оставени без надзор.
- При неправилно функциониране на дистанционното управление веднага извадете батериите.

## 2. Описание на уреда

Комплектът за дистанционно управление FXS Next се състои от дистанционно управление FX Next и радио адаптер. FX Next позволява удобна работа с проточните бойлери CFX, CEX, DFX, DEX Next и DSX Touch, дори ако проточният бойлер е инсталиран под мивка или в съседно помещение. Енергийно ефективен и базиран на нуждите избор на температурата на водата все още може да бъде направен с дистанционното управление FX Next, дори при тези условия.

Комуникацията между дистанционното управление и проточния бойлер се осъществява чрез Bluetooth®. С помощта на тази технология е гарантирано сигурното пренасяне на данните дори при затрудняващи условия на инсталация.

За да свържете безжичното дистанционно управление с проточен бойлер CEX или DEX Next, трябва да инсталирате предоставеният безжичен адаптер в проточния бойлер.

## 3. Технически данни

Тип	FX Next
Работно напрежение	3V
Тип батерия	2x AA алкални <sup>1)</sup>
Вид защита	IP20
Обхват	10 метра вкл. стена
Мощност на предаване	≤ 8 mW
Честотен диапазон на предаване / получаване	2,4 - 2,4385 GHz
Радиоизлъчване	ненасочено
Разрешения за допускане за експлоатация	Европа EN 300 328 / CE

1) Презареждащи се батерии (акумулатори) не могат да се използват

## 4. Размери

Вижте фигура А1 (размери в mm).

## 5. Инсталация

### Монтиране на стенен държач

- **Преди монтажа на стенния държач проверете, дали от предвидената позиция дистанционното управление прави контакт с проточния бойлер и е защитено от пръскаща вода.**
- Стенната конзола на дистанционното управление, по желание, може да се залепи за твърда повърхност (напр. плочка) с лепящата лента след отстраняване на защитния филм (фиг. А3) или да се закрепят с подходящите дюбели ( $\varnothing$  4 mm) и винтове към стената (фиг. А4). Размери в mm.
- При монтажа с лепящите ленти повърхността за поставяне трябва да е суха, без мазнини и сапун.
- При използването на лепящи ленти не е възможна корекция на позицията след притискането, тъй като лепилото има много висока якост на адхезия. Ето защо, при лепенето внимавайте за хоризонталната ориентация.
- Дистанционното управление се задържа с магнит на стенния държач.

### Монтирайте радиоадаптера в проточния бойлер

Безжичният адаптер е инсталиран фабрично за моделите CFX, DFX и DSX Touch.

- **Изключете нагревателя на потока от захранването, преди да инсталирате безжичния адаптер!**
  - Обърнете внимание на правилното положение на щепсела!
  - Съединителят трябва да бъде правилно поставен в жлеба.
1. Отворете проточния бойлер според инструкциите за устройството.
  2. Прикрепете радиоадаптера към електрониката на устройството (вж. фиг. А5 или А6). Или в зависимост от спецификите на устройството отстранете покритието на електрониката.
  3. Поставете отново покриващия капак и го затегнете.

## 6. Пускане в експлоатация

1. Уверете се, че захранването към проточния бойлер е включено (предпазители) и дисплеят на проточния бойлер (ако е наличен) показва текущата зададена стойност.
2. След поставяне на батериите в дистанционното управление (фиг. А2) се появява менюто за избор на език. Изберете предпочитания от Вас език за обслужване на уреда и потвърдете избора си, като натиснете „ОК“.
3. В последствие ще бъдат сканирани и показани до десет от намерените Bluetooth устройства (фиг. А7). Наименованието на устройството е съставено от съкращението на модела и последните 4 позиции от серийния номер (при СЕХ/CFХ при съкращение на модел). Сканирането може да се повтори чрез избиране на ←.
4. Изберете Вашия поточен нагревател и потвърдете избора си с ОК«. Появява се полето за въвеждане на ПИН (вж. фиг. А8).
5. **DEX/DFX/DSX:** Въведете първите 4 цифри от ПИН-кода на Bluetooth-а и потвърдете с „ОК“. ПИН-кодът се намира върху или до фабричната табелка на Вашия проточен бойлер.  
**СЕХ/CFХ:** Въведете последните 4 цифри от серийния номер и потвърдете с „ОК“. Можете да видите серийния номер на фабричната табелка на проточния бойлер и в гаранционната книжка.

6. От този момент дистанционното управление е свързано към проточния бойлер и започва синхронизация на данните (фиг. А9). Това може да отнеме няколко секунди. В последствие дистанционното управление преминава към показване на зададената стойност.
7. Тествайте функцията, като промените зададената стойност с помощта на дистанционното управление и проверете температурата на водата.

Ако регистрацията е била неуспешна, за кратко се появява съобщението „Възникна грешка при свързването“. След това менюто се връща обратно към списъка с намерените Bluetooth устройства.

Ако Вашето устройство не бъде намерено дори след няколко опита, проверете позицията на безжичния адаптер.

### Указания:

- При нерегистрирано дистанционно управление респ. при загуба на дистанционен контакт последната зададена температура се запазва.
- Не е необходимо да влизате отново след смяна на батерията.
- Нова регистрация трябва да се извърши само след фабрично нулиране или ако на дистанционното управление на радиото се изведе съобщението „Няма свързано устройство“.

## 7. Употреба

### Основен изглед

E-Paper дисплеят се сменя след ок. 15 секунди бз натискане на бутон автоматично в основния изглед.

Просто чрез докосване на някой от сензорните бутони могат да се избират различни потребителски профили и приложения или да се извършват промени в температурата.

### Индикатори на дисплея (Фиг. В1)

Поз.	Функцията
1	Показание за статус отгоре
2	Потребител
3	Бутон от менюто
4	Температурен индикатор
5	Показател за заряд на батериите
6	Показание за статус отдолу
7	Приложения
8	Сензорни бутони

### Температурен индикатор

Дисковата скала се запълва с увеличаващата се температура. Когато водата тече, пръстенът показва консумацията на енергия.

Допълнително зададената температура в °C се показва в средата на дисплея.

### Настройка на температурата

Желаната температура може да се избере чрез двата средни сензорни бутона в диапазон от 20 °C до 60 °C. Еднократно докосване променя температурата с 1 °C, а в диапазона на комфорт между 35 °C и 43 °C с 0,5 °C. Ако температурата е настроена под 20 °C, се появява символа ❄ в температурния индикатор и уредът изключва функцията на нагряване.

### Избор на потребител

Могат да бъдат персонализирани до четири потребителски профила. Всеки потребител има възможността да запамята в профила си своите желани температури за различните области на приложение. Потребителските профили могат да се изброяват на списък чрез докосване на левия сензорен бутон и след това да се избират чрез докосване на съответния сензорен бутон под снимките на профилите (За индивидуализиране на профила вж. Раздел „Потребител“) (Фиг. В2).





## 7. Употреба

### Приложения





Тук могат да бъдат избрани предварително зададени приложения от два различни профила на употреба за кухнята и банята (за промяна на профилите на употреба вижте раздел „Настройки“). Чрез докосване на сензорния бутон под индикатора се отваря избраното (вж. фигура В3). Докосването на сензорния бутон под дадено приложение го активира.

Фабрично приложенията са настроени на следните температурни стойности в зависимост от потребителския профил:

#### Профил баня

 Индивидуално приложение = 35 °C,  Миене на ръце = 35 °C,  
 Душ = 38 °C,  Вана = 42 °C.

#### Профил кухня

 Индивидуално приложение = 42 °C,  Миене на ръце = 35 °C,  
 Гореща вода = 48 °C,  Студена вода = загреване изключено.

За да запаметите собствени температурни стойности, изберете дадено приложение и задайте желаната температура. След това докоснете и задръжте натиснат за две секунди сензорния бутон под вашата профилна снимка или приложение.

### Показание за статус отгоре

 Парола активна (ПИН)

 Температурата на подаване е над зададената стойност (Уредът не нагрива)

### Показание за статус отдолу

Полето за показване на функциите, които изискват потвърждение от потребителя или са от важно значение по време на употребата.

 Поддръжка: Уредът е разпознал грешка. Повече информация ще получите в Главното меню под „Информация за уреда“.

**ECO** Режим Есо: Когато този режим е активиран и устройството работи в енергийно ефективен диапазон, това се индикира от появата на символа ECO.

**MAX** Достигната е максималната температура: Температурата не може да продължи да се повишава, тъй като е достигната зададената температурна граница. Температурната граница може да се променя в Главното меню в „Настройки“.

### Главно меню

Чрез бутоната на менюто отивате в Главното меню. Всички функционални менюта и запаметените стойности на уреда могат да се избират от тук (Фиг. В4).

### **Автоматика „Automatic“ (само при модели с моторен вентил)**

В това меню могат да се изберат две функции. Автоматиката измерва или чрез функцията „Продължителност“ времето в секунди или чрез функцията „Количество на запълване“ дебита на затоплената вода в литри (Фиг. В5). Студената вода, смесена в смесителната батерия, не може да бъде открита от уреда. Ето защо за правилно използване на автоматичната функция според количеството на напълване е необходимо, желаната температура да се зададе и да се отвори само кранът за топла вода на смесителната батерия.

За всеки потребителски профил последната зададена начална стойност се записва за всяка функция и може да се активира отново по всяко време.

**Указание:** В автоматичен режим функциите на обслужване са ограничени. При избор на ограничена функция се появява прозорец с указание. Чрез докосване на „ОК“ автоматиката се деактивира и всички функции отново стават свободно достъпни. Чрез докосване на „Отказ“ се затваря прозорецът с указанието и автоматиката остава активирана.

**Продължителност „Duration“:** Задайте в раздел »Продължителност« желаното време и след това „START“, за да активирате автоматиката. Изгледът преминава в главното управление, в което директно се показва зададеното време вдясно до температурния индикатор (Фиг. В6).

Отварянето на крана за топла вода стартира функцията и времето започва да тече в такт със секундите. Затварянето на смесителната батерия не спира функцията на пауза. Ако вече тече топла вода, докато функцията е активирана, тя стартира веднага.

За да прекъснете функцията, натиснете съответния бутон от менюто и потвърдете при поява съобщението с „ОК“.

Когато времето изтече, се появява съобщение. Допълнително дебитът, доколкото се източва, намалява за ок. 5 секунди и след това отново се увеличава.

**Количество на напълване „Fill-Up“:** Задайте в раздел „Количество на напълване“ желаното количество и след това „START“, за да активирате автоматиката. Изгледът преминава в главното управление, в което директно се показва зададеното количество вдясно до температурния индикатор (Фиг. В7). Отварянето на крана за топлата вода стартира функцията и зададеното количество на напълване се брои надолу в стъпки по литър според измерването на дебита.

Чрез затваряне и отваряне на смесителната батерия функцията може да спре на пауза и отново да стартира. Ако вече тече топла вода, докато функцията е активирана, тя стартира веднага. За да прекъснете функцията, натиснете съответния бутон от менюто и потвърдете при поява съобщението с „ОК“.

## 7. Употреба

Когато количеството на напълване е достигнато, се появява съобщение и уредът затваря подаването на топла вода чрез моторния вентил. Моторният вентил остава затворен, докато указателното съобщение на уреда или през приложението/дистанционното управление се квитира.

Затваряне на смесителната батерия винаги е необходимо, ето защо функцията не бива да се използва без надзор.

Преди използване на ваната се уверете, че температурата на водата съответства на вашето желание.

**Съвет:** Под „Статистика“ е регистрирано последното източване.



За да определите необходимото количество вода за пълненето на вашата вана, напълнете веднъж ваната ръчно с топла вода. В точката от менюто „Статистика“ можете да отчетете количеството вода след пълненето и след това да въведете тази стойност в автоматичната функция „Количество на напълване“ за следващото пълнене на ваната.



**Указание:** При повреда в електричеството по време на работещ таймер според количеството на напълване, моторният вентил се затваря.

След възстановяване на захранването вентилът остава затворен и на дисплея се появява запитване за сигурност, докато същата не се потвърди с „ОК“.

### Статистика „Statistics“

В статистиките се съхраняват данни за потреблението и потребителските данни на уреда и се представят графично:

-  Разход на вода
-  Разход на електричество
-  Общи разходи на потреблението



Чрез избиране на  или  можете да превъртите през различните времеви периоди. Консумацията се показва за времеви период на последното източване или за общото потребление.

**Указания:** Данните за потреблението и потребителите не са подходящи за целите на фактурирането.



## 7. Употреба

### Настройки „Settings“

Това меню служи за основна конфигурация на уреда. Чрез избиране на  или  преминавате през различните точки на менюто или чрез докосване на „ОК“ можете директно да промените настройките или да попаднете в подменютата.

**Език „Language“:** Избор на езика на менюто.

**Дисплей за мощност „Power display“:** Пръстенът на скалата показва консумираната мощност, когато водата тече. Максималното пълнене означава максимална консумация на енергия. Функцията може да бъде деактивирана, за да удължи жи вивота на батерията.

**Символ ECO „ECO indicator“:** Режимът ECO указва периода, в който устройството работи в енергийно ефективен диапазон.

**Валута „Currency“:** Избор на символ на валута.





**Температурна граница „Temperature Limit“:** Температурната граница може да се активира / деактивира в това меню и максималната тем-

пература на горещата вода да се ограничи до произволна стойност в рамките на диапазона за настройка на температурата (Фиг. В8).

**Указание:** Ако проточният бойлер захранва душ, по време на монтажа на уреда максималната температура е била ограничена и температурата може да се променя само в тези граници.

**Парола „Operation Lock“:** Подсигурете вашите настройки с четирицифрен ПИН (Фиг. В9).

**Указание:** Паролата може да се деактивира само с правилния пин под „Защитени зони“ или чрез „Изтриване на ПИН“. Ако сте забравили ПИН номера си, извадете батериите за кратко.

Въведете ПИН: С  или  могат да се избират цифри от 00 до 99 (Фиг.В10). За да попаднете на следваща или предишна цифра, изберете  или . След избора на цифрите потвърдете чрез докосване на . След това трябва да се въведе ПИН за сигурност още веднъж и да се потвърди с „ОК“ (Фиг. В11).

Ако двете въвеждания съвпадат, че попаднете в раздела „Защитени зони“.

**Защитени зони:** Изберете зоните за ПИН код (Фиг. В12).

- Блокиране на настройки: Автоматично активен веднага щом е

## 7. Употреба



генериран ПИН код. Потребителите влизат само с ПИН код в менюто за настройки. Деактивирането изтрива актуалния ПИН.

- + Заклучване на главното меню: Потребителите влизат само с ПИН код в Главното меню
- + Заклучване на зададената стойност: Температурата на източване е зададена на текущата стойност и може да се промени само с ПИН. Потребителски профили, приложения и Есо-режим могат също да се променят само с ПИН.

**Цена на електричество (Валута/kWh):** Посочете цената на електроенергията на вашия собствен доставчик на електроенергия.

**Цена на водата (Валута/м<sup>3</sup>):** Посочете цената на водата на вашия собствен доставчик на вода.

**BG Разтоварване (Експертен режим) „Load Shedding“:** При свързването на други трифазни уреди може да се свърже разтоварващо реле за електронни проточни бойлери (CLAGE Арт.№ 82250) към свързващия проводник L2. Релето подsigурява работата на проточния бойлери включва отново другите консуматори едва след края на режима за нагряване.

Чрез избиране на „OK“ попадате в режима за настройка (Фиг. В13). Натиснете и задръжте  или  за две секунди, за да зададете стойност от „0“, „1“ или „2“.

Първо трябва да се избере режим на работа 1 и да се провери функцията на разтоварващото реле при малка мощност на уреда (35 градуса зададена стойност и малко количество вода). Ако се стигне до трептене на релето за разтоварване, трябва да се избере работен режим 2.

**Фабрична настройка „Factory Settings“:** Можете да възстановите всички настройки до фабричните. Температурната бариера за душ, както и настройката за разтоварване не се нулират.

**Указание: Всички индивидуализирани мрежови профили, както и въведените цени на електричеството и водата се изтриват.**

**Изтриване на статистиката „Delete Statistics“:** С тази функция могат да се изтрият всички събрани досега статистически данни. Изтрите статистически данни не могат да се възстановят.

**Режимен профил „Usage profile“:** Можете да изберете между профил за кухня или за баня. Всеки профил има отделни символи за ползване и различни предварително зададени температури.

## 7. Употреба

**Отделяне на уреда „Disconnect appliance“:** Отделя дистанционното управление от уреда.

**Актуализация на софтуеъра „SW update“:** Тази функция може да се използва за актуализиране на софтуера на вашето дистанционно управление с приложението CLAGE Smart Home на вашия смартфон / таблет.

### Заклучване на бутоните

Заклучването на бутоните може да се активира/деактивира чрез продължително едновременно натискане на левия и десния сензорен бутон. Докато заключването на бутоните е активирано, всички символи се показват щрихирани (Фиг. В14).

### Потребител „User“

Всеки от четирите потребителски профила може да бъде снабден със собствена снимка на профила. Профилната снимка се появява в основния изглед.

В главното управление всеки потребител може да настрои и запамене свои собствени температури за различните приложения.

### Спестяване (само при модели с моторен вентил)

В това меню може да се регулира потока и да се активира функцията за пестене.

Възможности за настройване на потока:

„OFF.“ няма ограничение на дебита (Моторният вентил е деактивиран)

„AUTO“ автоматично адаптиране, т.е. дебитът е така ограничен, че се достига зададената искана температура

„ECO“ Ограничение на дебита до максимум 8,0 l/min

напр. „9.0“ Ограничение до свободно избираема стойност между 4,5 и 25 l/min

Когато функцията за пестене е активна, дебитът е ограничен до 8 l/min и температурата е настроена на 38 °C.

### Информация „Info“

Тук са изброени на списък вътрешно измерените стойности и параметри на уреда. Чрез сензорните бутони може да се преминава през различните индикатори (Фиг. В15).

## 8. Самопомощ при проблеми и отдел за обслужване на клиенти

Следващата таблица помага да се открие причината за възможна неизправност и да се отстрани.

Проблем	Причина	Мерки за отстраняване
Индикатор: „No device connected“ и уредът не реагира на дистанционното управление	Радио дистанционно управление не е регистрирано на устройството	Извършете регистрация отново, поставете батерии отново
	Обхватът на дистанционното управление е надвишен	Приближете дистанционното управление към уреда, натиснете бутона
	Прекъсване на електрозахранването	Проверете захранването на проточния бойлер
Показва се символът „Батерия“ 	Батериите са изтощени	Поставете две нови батерии тип AA
Задайте автоматично промяна на температурата	Работата се извършва чрез друго дистанционно управление, приложение Smart Control или директно на устройството	Регистрирайте само желаното дистанционно управление
Бутони не реагират	Заклучване на бутоните активирано	Задръжте за дълго лявия и десния сензорен бутон
	Софтуерът е разпознал грешка.	Поставете отново батерията

Ако уредът продължава да не работи безупречно, моля, свържете се с обслужването на клиенти на производителя.

Ако има дефект, моля изпратете устройството с придружаващо писмо и доказателство за покупка за проверка или ремонт.

### GRESIA2 Ltd

България  
1606 София  
51 Ami Bue Str

Телефон: +359 2 954 12 08  
Факс: +359 2 954 12 08  
Имейл: office@gresia2.com

### CLAGE GmbH

Централно обслужване на клиенти  
Piroldweg 1-5  
21337 Lüneburg  
Германия

Тел.: +49 4131 8901-40  
Факс: +49 4131 8901-41  
е-поща: service@clage.de

## 9. Смяна на батериите

При показване на символа батерия сменете батериите с нови батерии тип AA (Фиг. А2).

- Презареждащи се батерии (акумулатори) не могат да се използват!
- Незареждащи се батерии не трябва да се зареждат повторно.
- Различни видове батерии или нови и използвани батерии не могат да се употребяват заедно.
- При поставянето на батериите внимавайте за правилната полярност.

### **Изхвърляне на отпадъци**

Батериите може да съдържат вещества, опасни за околната среда. Ето защо използваните батерии трябва да се предават в специализирани пунктове, те не трябва да се изхвърлят с нормалните битови отпадъци.

В края на срока на експлоатация на дистанционното управление батериите трябва да се изхвърлят отделно от устройството.

## Sadržaj

Pojednostavljena EU deklaracija o usaglašenosti .....	156	7. Upotreba.....	161
1. Bezbednosna uputstva.....	157	Glavni prikaz.....	161
2. Opsi uređaja.....	158	Glavni meni.....	162
3. Tehnički podaci .....	158	Automatika »Automatic« (samo modeli sa servo ventilom).....	163
4. Dimenzije .....	159	Statistika »Statistics« .....	164
5. Instalacija .....	159	Podešavanja »Settings« .....	165
Montaža zidnog držača .....	159	Blokada tastature.....	167
Montaža radio adaptera u protočnom bojleru.....	159	Korisnik »User« .....	167
6. Puštanje u rad .....	160	Štednja (samo modeli sa servo ventilom) .....	167
		Informacije o uređaju »Info« .....	167
		8. Samopomoć kod problema i korisnički servis .....	168
		9. Zamena baterija .....	169

**Pažljivo čuvajte dokumentaciju koja je isporučena uz uređaj.**

### Pojednostavljena EU deklaracija o usaglašenosti

Ovim kompanija CLAGE GmbH izjavljuje da je ovaj uređaj usklađen sa direktivom 2014/53/EU. Celokupan tekst EU deklaracije o usaglašenosti je dostupan na sledećoj internet adresi: [www.clage.com/downloads](http://www.clage.com/downloads)

## 1. Bezbednosna uputstva



- Montažu i prvo puštanje u rad ovog daljinskog upravljača može da izvodi samo ovlašćeno specijalizovano zanatsko preduzeće koje pri tom u potpunosti snosi odgovornost za poštovanje postojećih standarda i propisa o instalaciji. Ne preuzimamo odgovornost za štetu koja nastane usled nepoštovanja ovog uputstva. Pročitajte u celosti ovo uputstvo pre puštanja daljinskog upravljača u rad.
- Rukovanje izvršeno preko uređaja i daljinskog upravljanja su jednake važnosti. Protočni bojler koristi poslednju podešenu temperaturu. Uverite se da ne dolazi do nenamernog odabira previsoke temperature. Preporučujemo da aktivirate ograničenje temperature (vidi uputstvo protočnog bojlera).
- Prazne baterije mogu da is cure i da oštete daljinski upravljač. Zbog toga odmah zameniti baterije ako se pojavi simbol baterije na displeju ili ukoliko izostane reakcija na pritisak na dugme.
- U slučaju nekorišćenja daljinskog upravljača izvaditi baterije iz daljinskog upravljača.
- Daljinski upravljač ne izlagati dejstvu vlage.
- Daljinski upravljač i zidni držač ne dovoditi u blizinu kreditnih kartica ili drugih kartica sa magnetnom trakom. Ugrađeni magneti mogu da onesposobe očitavanje sa magnetnih traka kartica
- Ovaj uređaj mogu koristiti i osobe od 3 i više godina, kao i osobe sa smanjenom fizičkom, senzornom i mentalnom sposobnošću, kao i sa manjkom iskustva i znanja ako su pod nadzorom, ili su upućeni u bezbednu upotrebu uređaja i opasnosti koje iz toga proizilaze. Deca se ne smeju igrati sa uređajem. Održavanje i čišćenje od strane korisnika deca ne smeju izvoditi bez nadzora.
- U slučaju otkaza funkcija daljinskog upravljača odmah izvadite baterije.

## 2. Opsi uređaja

Set za daljinsko upravljanje FXS Next sastoji se od daljinskog upravljača FX Next i radio adaptera. FX Next omogućava komforno rukovanje protočnim bojlerima CFX, CEX, DFX, DEX Next i DSX Touch i onda kada je protočni bojler instaliran sudopere ili u nekoj pomoćnoj prostoriji. Energetski efikasan izbor temperature vode u skladu sa potrebama je i nadalje moguć i u ovim uslovima uz pomoć daljinskog upravljača FX Next.

Komunikacija između daljinskog upravljača i protočnog bojlera se obavlja preko Bluetooth®. Zahvaljujući ovoj tehnologiji obezbeđuje se siguran prenos podataka i u složenim uslovima instalacije. Za povezivanje daljinskog upravljača sa CEX ili DEX Next protočnim bojlerom potrebno je montirati priloženi radio adapter u protočni bojler.

## 3. Tehnički podaci

Tip	FX Next
Radni napon	3V
Tip baterije	2x AAA Alkaline <sup>1)</sup>
Vrsta zaštite	IP20
Domet	10 metara uklj. zid
Snaga predajnika	≤ 8 mW
Predajni/prijemni frekventni opseg	2,4 - 2,4385 GHz
Rasprostiranje signala	neusmereno
Sertifikati	Evropa EN 300 328 / CE

1) Nije dozvoljeno koristiti punjive baterije (akumulatore)



## 4. Dimenzije

Pogledajte sliku A1 (dimenzije u mm).

## 5. Instalacija

### Montaža zidnog držača

- **Pre montaže zidnog držača proverite da li daljinski upravljač na predviđenoj poziciji ima kontakt signala sa protočnim bojlerom i da li je zaštićen od prskanja vodom.**
- Zidni držač daljinskog upravljača se po izboru može lepljivom trakom nakon skidanja zaštitnih folija na čvrstu podlogu (npr. pločice) zalepiti (sl. A3) ili odgovarajućim tiplovima (Ø 4 mm) i zavrtnjima montirati na zid (sl. A4). Dimenzije u mm.
- Prilikom montaže sa lepljivim trakama vodite računa da površina postavljanja bude suva, razmašćena i bez sapuna.
- Kada se koristi lepljiva traka nakon utiskivanja više nije moguća promena pozicije jer lepak ima veoma veliku snagu lepljenja. Zbog toga vodite računa da prilikom lepljenja držač bude vodoravno nivelisan.
- Daljinski upravljač se na zidnom držaču drži magnetima.

### Montaža radio adaptera u protočnom bojleru

Kod modela CFX, DFX i DSX Touch je radio adapter već fabrički ugrađen.

- **Pre instalacije radio adaptera isključite napon protočnog bojlera!**
  - Vodite računa o pravilnom položaju utikača!
  - Utikač mora pravilno da bude umetnut u žleb!
1. Otvorite protočni bojler u skladu sa uputstvima.
  2. Radio adaptera postavite na elektroniku (vidi sl. A5 odn. A6). Po potrebi prethodno skinite poklopac elektronike.
  3. Ponovo postavite i pričvrstite haubu.

## 6. Puštanje u rad

1. Uverite se da je uključeno strujno napajanje protočnog bojlera (osigurači) i da displej protočnog bojlera (ukoliko postoji) prikazuje aktuelnu zadatu vrednost.
2. Nakon postavljanja baterija u daljinski upravljač (sl. A2) pojavljuje se izbor jezika. Izaberite željeni jezik upravljanja i potvrdite sa »OK«.
3. Nakon toga biće skenirano i izlistano maksimalno deset pronađenih Bluetooth uređaja (sl. A7). Naziv uređaja se sastoji od skraćenice modela i poslednje 4 cifre serijskog broja (kod CEX/CFX samo skraćenica modela). Skeniranje se može ponoviti odabirom ←.
4. Odaberite vaš protočni bojler i potvrdite sa »OK«. Pojavljuje se unos PIN-a (sl. A8).
5. **DEX/DFX/DSX:** Unesite prve četiri cifre Bluetooth-PIN i potvrdite na »OK«. PIN se nalazi pored ili na tipskoj pločici vašeg protočnog bojlera.  
**CEX/CFX:** Unesite poslednje četiri cifre serijskog broja i potvrdite na »OK«. Serijski broj se nalazi na tipskoj pločici protočnog bojlera i na garantnom listu.
6. Daljinski upravljač je sada povezan sa protočnim bojlerom i pokreće se sinhronizacija podataka (sl. A9). To može da potraje nekoliko sekundi. Zatim daljinski upravljač prelazi na prikaz zadate vrednosti.

7. Testirajte funkciju promenom zadate vrednosti preko daljinskog upravljača i proverite temperaturu vode.

Ukoliko je prijava bila neuspešna na kratko se pojavljuje poruka »Veza nije uspostavljena«. Zatim se prikaz ponovo menja na listu sa pronađenim Bluetooth uređajima.

Ukoliko vaš uređaj i posle više pokušaja ne bude pronađen, proverite poziciju postavljanja radio adaptera.

### Hinweise:

- Ukoliko daljinski upravljač nije prijavljen odn. ukoliko se izgubi kontakt signala, poslednja podešena temperatura ostaje sačuvana.
- Posle zamene baterija nije potrebna ponovna prijava.
- Ponovna prijava se vrši samo nakon obavljenog fabričkog resetovanja na protočnom bojleru ili u slučaju stalne poruke »Uređaj nije povezan« na daljinskom upravljaču.

## 7. Upotreba

### Glavni prikaz

E-Paper displej se automatski vraća nakon pribl. 15 sekundi bez pritiskanja dugmadi ponovo na glavni prikaz.

Jednostavnim dodiranjem na senzorsko dugme možete da birate različite korisničke profile i primene kao i da menjate temperaturu.

### Prikazi na displeju (Sli. B1)

Poz.	Funkcija
1	Prikaz statusa gore
2	Korisnik
3	Dugme menija
4	Prikaz temperature
5	Prikaz baterije
6	Prikaz statusa dole
7	Primena
8	Senzorska dugmad

### Prikaz temperature

Prsten skale se popunjava kada se povisi podešavanje temperature. Kada voda teče prsten prikazuje potrošnju. Zadana temperatura u °C se dodatno prikazuje na sredini displeja.

### Podešavanje temperature

Željena temperatura se može odabrati preko dva središnja senzorska dugmeta u opsegu od 20 °C do 60 °C. Jednim dodiranjem menja se temperatura za 1 °C, dok se u komfornom opsegu između 35 °C i 43 °C ona menja za 0,5 °C. Kada je temperatura podešena ispod 20 °C, na prikazu temperature se pojavljuje simbol ❄️ a uređaj isključuje funkciju grejanja.

### Odabir korisnika

Moguće je podesiti četiri korisnička profila. Svaki korisnik može da memoriše svoje željene temperature u svom profilu za različite vrste primene. Korisničke profile možete da prelistate dodiranjem na levo senzorsko dugme i da ga zatim preko odgovarajućeg senzorskog dugmeta odaberete ispod profilne slike (individualizacija profila vodi odeljak »Korisnik«) (sli. B2).





### Primena

Ovde možete da odaberete prethodno podešene primene iz dva različita profila korišćenja za kuhinju i kupatilo (za izmenu profila korišćenja vidi odeljak »Podešavanja«). Izbor se otvara dodiranjem na senzorsko dugme ispod prikaza (sl. B3). Dodiranjem na senzorsko dugme ispod odgovarajuće primene se ona aktivira.





## 7. Upotreba

Primene su zavisno od profila korišćenja fabrički podešene na sledeće vrednosti temperature:

### Profil kupatilo



 Individualna primena = 35 °C,  Pranje ruku = 35 °C,  
 Tuš = 38 °C,  Kada = 42 °C.

### Profil kuhinja

 Individualna primena = 42 °C,  Pranje ruku = 35 °C,  
 Vruća voda = 48 °C,  Hladna voda = grejanje isklj.

Um eigene Temperaturwerte zu speichern, wählen Sie eine Anwendung und stellen die gewünschte Temperatur ein. Anschließend tippen und halten Sie die Sensortaste unter Ihrem Profilbild oder unter der Anwendung für zwei Sekunden gedrückt.

### **Prikaz statusa gore**

-  Zaključavanje komandi aktivno (PIN)
-  Ulazna temperatura je iznad zadate vrednosti (uređaj ne greje)

### **Prikaz statusa dole**

Polje prikaza za funkcije za koje je potrebna potvrda od strane korisnika ili koje su veoma značajne u toku upotrebe.

-  Održavanje: Uređaj je detektovao grešku. Dodatne informacije potražite u glavnom meniju pod »Info uređaja«.

**ECO** Eco modus: Kada je ovaj modus aktiviran i uređaj radi u energetski efikasnom opsegu, to se prikazuje ECO simbolom.

**MAX** Dostignuta maksimalna temperatura: Temperatura se ne može dalje povećavati jer je dostignuto ograničenje temperature. Ograničenje temperature se može menjati u glavnom meniju pod tačkom »Podešavanja«.

### **Glavni meni**

Preko meni dugmeta ulazite u glavni meni. Svi meniji funkcija i memori-sane vrednosti uređaja se mogu odabrati odavde (sli. B4).

### **Automatika »Automatic« (samo modeli sa servo ventilom)**

U ovom meniju možete da odaberete dve funkcije. Automatika preko funkcije »Trajanje« meri vreme u sekundama ili preko funkcije »Količina punjenja« protok zagrejane vode u litrama (sl. B5). Uređaj ne može da detektuje hladnu vodu koja se meša na slavini. Za pravilan rad funkcije automatike u zavisnosti količine punjenja je stoga neophodno da željena temperatura bude podešena i da ventil za toplu vodu bude otvoren na slavini.

Po jednom korisničkom profilu se memoriše poslednja podešena početna vrednost za datu funkciju i u svakom trenutku se može ponovo aktivirati.

**Napomena: U automatskom režimu rada su ograničene komandne funkcije. Kada bude odabrana ograničena funkcija pojavljuje se prozor sa napomenom. Dodirom na »OK« automatika se deaktivira i sve funkcije ponovo su na raspolaganju. Dodirom na »Prekid« zatvara se prozor sa napomenom i automatika ostaje aktivirana.**

**Trajanje »Duration«:** Pod trajanje odaberite željeno vreme i zatim »START«, da aktivirate automatiku. Prikaz se menja na glavni komandni ekran u kojem se podešeno vreme prikazuje desno pored prikaza temperature (sl. B6).

Otvorite slavinu za toplu vodu čime se pokreće funkcija a vreme počinje da teče otkucavajući sekunde. Zatvaranjem slavine se funkcija ne pauzira.

Funkcija se odmah pokreće ukoliko dolazi do puštanja tople vode u vreme kada se funkcija aktivira.

Da završite funkciju pritisnite na dume menija i potvrdite poruku napomene sa »OK«.

Kada je vreme proteklo pojavljuje se poruka napomene. Dodatno se u trajanju od oko 5 sekundi redukuje količina protoka ukoliko se vrši istakanje, a zatim ponovo podiže.

**Količina punjenja »Fill-Up«:** Pod količina punjenja odaberite željenu količinu vode i zatim »START«, da aktivirate automatiku. Prikaz se menja na glavni komandni ekran u kojem se podešenu količinu prikazuje desno pored prikaza temperature (sl. B7). Otvaranjem slavine za toplu vodu se funkcija pokreće a podešena količina se u litrima odbrojava u skladu sa merenjem protoka.

Zatvaranjem i otvaranjem slavine se funkcija pauzira ili ponovo pokreće. Funkcija se odmah pokreće ukoliko dolazi do puštanja tople vode u vreme kada se funkcija aktivira. Da završite funkciju pritisnite na dume menija i potvrdite poruku napomene sa »OK« ili prekinite protok vode jedan minut.

Kada je dostignuta količina punjenja, pojavljuje se poruka napomene a uređaj zatvara dovod tople vode preko servo ventila. Servo ventil ostaje zatvoren dok poruka sa napomenom ne bude potvrđena na uređaju ili preko aplikacije / daljinskog upravljača.

## 7. Upotreba

Uvek je potrebno zatvoriti slavinu, funkcija se zato nikada ne sme prepustiti bez nadzora.



Pre upotrebe kade proverite da li temperatura vode odgovara vašim prohtevima.



**Savet:** Pod stavkom »Statistika« se navodi količina vode poslednje potrošnje. Da odredite količinu vode za punjenje vaše kade, napunite jednom ručno vašu kadu vodom. Pod tačkom menija »Statistika« nakon punjenja možete da očitajte datu količinu vode i zatim da istu vrednost unesete u funkciju atomatike pod stavkom »Količina punjenja« za sledeće punjenje kade.

**Napomena:** U slučaju nestanka struje i ukoliko radi tajmer za količinu , zatvara se servo ventil. Nakon ponovnog uspostavljanja strujnog napajanja ventil ostaje zatvoren a na displeju se pojavljuje sigurnosno pitanje dok isto ne bude potvrđeno sa »OK«.

### Statistika »Statistics«

U statistikama se memorišu i grafički prikazuju podaci o potrošnji i korišćenju uređaja:



-  Potrošnja vode
-  Potrošnja struje
-  Ukupni troškovi potrošnje

Odabirom na  ili  možete da listate kroz različite vremenske periode. Potrošnja se prikazuje u vremenskom periodu poslednje potrošnje ili ukupnoj potrošnji.

**Napomene:** Podaci o potrošnji i korišćenju nisu podesni za pravljenje obračuna.

## 7. Upotreba

### Podešavanja »Settings«

Ovaj meni služi za osnovnu konfiguraciju uređaja. Odabirom na  ili  listate kroz različite tačke menija i dodirom na »OK« možete direktno da menjate podešavanja ili da uđete u podmenije.

**Jezik »Language«:** Izbor jezika menija.

**Prikaz snage »Power display«:** Prsten vage prikazuje potrošnju energije kada voda teče. Maksimalno punjenje znači maksimalnu potrošnju energije. Funkcija se može deaktivirati kako bi se produžio vijek trajanja baterije.

**ECO prikaz »ECO indicator«:** ECO modus prikazuje kada uređaj radi u energetske efikasnom opsegu.





**Valuta »Currency«:** Odabir simbola valute.

**Ograničenje temperature »Temperature Limit«:** U ovom meniju može se aktivirati / deaktivirati ograničenje temperature i maksimalna temperatura tople vode se može ograničiti na željenu vrednost unutar podesivog opsega temperature (sl. B8).

**Napomena:** Kada protočni bojler napaja tuš, u toku instalacije uređaja je ograničena maksimalna temperatura i može se menjati unutar ove temperature. U ovom slučaju se ograničenje temperature ne može u potpunosti deaktivirati.

**Zaključavanje komandi »Operation Lock«:** Osigurajte vaša podešavanja četvorocifrenim PIN-om (sl. B9).

**Napomena:** Zaključavanje komandi se može deaktivirati samo sa tačnim PIN-om pod tačkom »Zaštićene sekcije« ili preko »PIN brisanje«. Ukoliko ste zaboravili PIN izvadite na kratko baterije.

Uneti PIN: Na  ili  možete da odaberete cifre od 00 do 99 (sl. B10). Da pređete na sledeću ili prethodnu cifru, odaberite  ili . Kada ste odabrali cifre, potvrdite odabir dodirom na . Zatim je radi sigurnosti potrebno ponovo uneti PIN i potvrditi na »OK« (sl. B11).

Ukoliko su oba unosa poklapaju, ulazite u odeljak »Zaštićene sekcije«.

Zaštićene sekcije: Odaberite sekcije za PIN-zaključavanje (sl. B12).

- Zaključavanje podešavanja: Akutomatski se aktivira kada se generiše PIN. Korisnici samo pomoću PIN-a ulaze u meni podešavanja. Deaktiviranjem se briše aktuelni PIN.



## 7. Upotreba

- + Zaključavanje glavnog menija: Korisnici samo pomoću PIN-a ulaze u glavni meni
- + Zaključavanje zadate vrednosti: Izlazna temperatura se određuje na aktuelnu vrednost i može se promeniti samo PIN-om. Korisnički profili, vrste primene i Eco modus se mogu promeniti samo PIN-om.

**Cena struje (valuta/kWh):** Unesite cenu struje vašeg distributera električne energije.

**Cena vode (valuta/m<sup>3</sup>):** Unesite cenu vode vašeg distributera vodom.

**Rasterećenje »Load Shedding«:** Kod povezivanja dodatnih trofaznih uređaja može se priključiti relej za rasterećenje za elektronske protočne bojlere (CLAGE art.br. 82250) na fazni provodnik L2. Ovaj relej osigurava rad protočnog bojlera i priključuje druge potrošače tek po završetku režima rada zagrevanja.

Kada odaberete »OK« ulazite u modus podešavanja (sl. B13). Pritisnite i zadržite dve sekunde pritisnuto  ili , da podesite vrednost sa »0«, »1« ili »2«.

Prvo odaberite režim rada 1 i proverite funkcionisanje releja za rasterećenje sa malom snagom (35 stepeni zadate vrednosti i mala

količina vode). Ukoliko dolazi do fluktuacija releja za rasterećenje potrebno je odabrati režim rada 2.

**Fabričko podešenje »Factory Settings«:** Možete da resetuje sva podešavanja na stanje u trenutku isporuke: Ne resetuju se ograničenje temperature za primenu u vezi sa tuširanjem kao i podešavanje rasterećenja snage.

**Napomena: Brišu se svi individualni korisnički profili kao i unete cene struje i vode.**

**Brisanje statistika »Delete Statistics«:** Ovom funkcijom se brišu svi prethodno prikupljeni statistički podaci. Obrisani statistički podaci se ne mogu podnovno uspostaviti.

**Profil korišćenja »Usage profile«:** Možete da birate između profila za kuhinju i kupatilo. Svaki profil poseduje sopstvene simbole primene i različite predefinisane temperature.

**Odvajanje uređaja »Disconnect appliance«:** Odjavljuje daljinski upravljač sa uređaja.



## 7. Upotreba

**Ažuriranje softvera »SW update«:** Ovom funkcijom se ažurira softver vašeg daljinskog upravljača sa CLAGE Smart Home App preko vašeg pametnog telefona / tableta.

### Blokada tastature

Blokada tastature se aktivira/deaktivira dugotrajnim pritiskom na levo i desno senzorsko dugme. Simboli se prikazuju šrafirani sve dok je blokada tastature aktivna (sl. B14).

### Korisnik »User«

Svaki od četiri korisnička profila može da poseduje sopstvenu profilnu sliku. Profilna slika se prikazuje na glavnom prikazu.

Na glavnom komandnom ekranu svaki korisnik može da odredi i memoriše svoje sopstvene željene temperature za različite vrste primene.

### Štednja (samo modeli sa servo ventilom)

U ovom meniju možete da regulišete protok i da aktivirate funkciju štednje.

Opcije podešavanja protoka:

- »OFF« nema ograničenja protoka (servo ventil je deaktiviran)
- »AUTO« automatsko prilagođavanje, tj. protok se ograničava tako da bude dostignuta podešena temperatura
- »ECO« Ograničenje protoka na maksimalno 8,0 l/min  
npr. »9.0« Ograničavanje na provizorno odabranu vrednost između 4,5 i 25 l/min

Kada je aktivirana funkcija štednje protok je ograničen na 8 l/min a temperatura je podešena na 38 °C.

### Informacije o uređaju »Info«

Ovde se prikazuju sve interne vrednosti uređaja u vezi sa vrednostima merenja i parametrima. Preko senzorskih dugmadi možete da listate kroz različite prikaze (sl B15).

## 8. Samopomoć kod problema i korisnički servis

Sljedeća tablica pomaže pronaći uzrok moguće neispravnosti i ukloniti je.

Problem	Uzrok	Pomoć
Prikaz: »Nema povezanog uređaja« i uređaj ne reaguje na daljinski upravljač	Daljinsku upravljač nije prijavljen na uređaj	Ponovo izvršite prijavu, ponovo postavite baterije
	Prekoračen domet signala	Približite daljinski upravljač uređaju, pritisnite dugme
	Nestanak struje	Proverite naponsko napajanje protočnog bojlera
Prikazuje se simbol »Baterija« 	Baterije u daljinskom upravljaču su prazne	Postavite dve nove baterije tip AA u daljinski upravljač
Automatski podesite promjene temperature	Rukovanje se obavlja preko drugog daljinskog upravljača, Smart Control App ili direktno na uređaju	Prijavite samo željeni daljinski upravljač
Dugmad ne reaguju	Blokada tastature je aktivirana	Držite dugo pritisnuto levo i desno senzorsko dugme
	Softver je detektovao grešku	Postavite ponovo bateriju

Ukoliko uređaj i dalje ne bude besprekorno radio, pozovite korisnički servis.

Ukoliko postoji neki nedostatak, molimo vas da pošaljete daljinski upravljač sa prapatnim pismom i dokazom o kupovini radi provere odn. popravke.

### Trimaran d.o.o.

Mihajla Pupina 17/3 smun  
11185 Beograd  
Srbija

Telefon: +381 11 4051 350

Faks: +381 11 3752 227

Email: [blagoje.velickovic@trimaran.rs](mailto:blagoje.velickovic@trimaran.rs)

### CLAGE GmbH

Korisnički servis

Pirolweg 1 - 5  
21337 Lüneburg  
Nemačka

Telefon: +49 4131 8901-40

Faks: +49 4131 8901-41

E-Mail: [service@clage.de](mailto:service@clage.de)

## 9. Zamena baterija

Kada se pojavi prikaz simbola baterije zamenite baterije novim AA baterijama (sl. A2).

- Nije dozvoljeno koristiti punjive baterije (akumulatore)!
- Zabranjeno je puniti baterije koje nisu punjive.
- Ne koristiti zajedno različite vrste baterija ili nove i korišćene baterije.
- Vodite računa o pravilnom polaritetu kada ponovo postavljate baterije.

### Odlaganje na otpad

Baterije mogu da poseduju materije koje su štetne po prirodu. Zbog toga je potrebno iskorišćene baterije poredati na mestima za prikupljanje baterija, one se ne smeju bacati u običan kućni otpad.

Na kraju životnog veka daljinskog upravljača, baterije odvojeno odložiti na otpad od ostalog uređaja.

## Innehållsförteckning

Förenklad försäkrans om EU-överensstämmelse .....	170	7. Användning.....	175
1. Säkerhetsanvisningar.....	171	Huvudvy.....	175
2. Enhetsbeskrivning .....	172	Huvudmeny .....	176
3. Tekniska data .....	172	Automatik (bara modell med motorventil) .....	177
4. Dimensioner och vikt.....	173	Statistik "Statistics".....	178
5. Installation .....	173	Inställningar "Settings".....	179
Montering av väggfästeb .....	173	Knapplås.....	181
Montera den trådlösa adaptern i genomströmningsvärmaren.....	173	Användare "User" .....	181
6. Idrifttagning .....	174	Spara (bara modell med motorventil) .....	181
		Enhetsinformation "Info" .....	181
		8. Självhjälp och kundtjänst .....	182
		9. Batteribyte .....	183

**Dokumentet som medföljer enheten måste lagras noggrant.**

### Förenklad försäkrans om EU-överensstämmelse

**SV** CLAGE GmbH försäkras härmed att denna enhet uppfyller direktiv 2014/53/EU. Fullständig text till försäkrans om EU-överensstämmelse finns på följande internetadress: [www.clage.com/downloads](http://www.clage.com/downloads)

## 1. Säkerhetsanvisningar



- Installationen och den första drifttagningen av denna fjärrkontroll får endast utföras av ett godkänt specialföretag som är fullt ansvarigt för att följa befintliga standarder och installationsbestämmelser. Vi tar inget ansvar för skador orsakade av att dessa instruktioner inte följts. Läs igenom dessa instruktioner helt innan du använder fjärrkontrollen.
- Användning på enheten och fjärrkontrollen är lika. Den senast inställda temperaturen används av genomströmningvärmaren. Säkerställ att för hög temperatur inte valts av misstag. Vi rekommenderar att du aktiverar temperaturbegränsningsfunktionen (se genomströmningvärmarens instruktioner).
- Tomma batterier kan läcka och skada fjärrkontrollen. Batterierna måste därför bytas ut omedelbart om batterisymbolen tänds i displayen eller om den inte reagerar på knapptryck.
- Ta ut batterierna från fjärrkontrollen om du inte använder den under en längre tid.
- Utsätt inte fjärrkontrollen för fukt.
- Placera inte fjärrkontrollen eller vägghållaren nära kreditkort eller andra kort med magnetband. De inbyggda magneterna kan göra kortets magnetband oläsligt.
- Denna produkt kan användas av barn från 3 år och av personer med nedsatt fysisk, sensorisk eller mental förmåga eller av personer som saknar kunskap om och/eller erfarenhet av produkten, såvida de hålls under uppsikt, har instruerats i hur produkten används på ett riskfritt sätt och har förstått vilka faror som kan uppstå. Barn får inte leka med produkten. Barn får inte rengöra eller genomföra grundläggande underhåll om de inte hålls under uppsikt.
- Ta ur batterierna omedelbart om fjärrkontrollen inte fungerar.

## 2. Enhetsbeskrivning

Fjärrkontrollsatsen FXS Next består av fjärrkontrollen FX Next och den trådlösa adaptern. FX Next gör det möjligt att använda genomströmningsvärmarna CFX, CEX, DFX, DEX Next och DSX Touch även om genomströmningsvärmaren är monterad under ett handfat eller i grannrummet. Ett energieffektivt och behovsanpassat val av vattentemperatur är fortfarande möjligt med fjärrkontrollen FX Next även under dessa förhållanden.

Kommunikationen mellan fjärrkontroll och genomströmningsvärmaren sker via Bluetooth®. Tack vare denna teknik säkerställs dataöverföring även under svåra installationsförhållanden.

För att ansluta fjärrkontrollen med CEX eller DEX Next-genomströmningsvärmare, måste den medföljande trådlösa adaptern installeras i genomströmningsvärmaren.

## 3. Tekniska data

Typ	FX 3
Driftspänning	3V
Batterityp	2 × AA alkaliska <sup>1)</sup>
Skyddsklass	IP20
Räckvidd	10 Meter inkl. vägg / 10 meter inkl. barriär
Sändeffekt	≤ 8 mW
Sändnings- / mottagningsfrekvensområde	2,4 - 2,4385 GHz
Radiostrålning	icke riktad / undirected
Godkännanden	Europa EN 300 328 / CE

1) Uppladdningsbara batterier ("ackumulatörer") får inte användas.

## 4. Dimensioner och vikt

Se figur A1 (mått i mm).

## 5. Installation

### Montering av väggfästeb

- **Innan du monterar väggfästet, kontrollera att fjärrkontrollen har kontakt med genomströmningsvärmaren i den valda placeringen.**
- Fjärrkontrollens väggfäste kan fästas på valfri fast yta (t.ex. kakel) med hjälp av den självhäftande remsan efter att skyddsfilmen har tagits bort (fig. A3) eller med lämpliga väggproppar (Ø 4 mm) och skruvar (fig. A4). Måttuppgifter i mm.
- Vid montering med självhäftande tejp, se till att ytan är torr och fri från fett och tvål.
- När du använder den självhäftande tejp är det inte längre möjligt att korrigera placeringen efter att den har tryckts på eftersom limmet har en mycket hög vidhäftningshållfasthet. Fäst därför i horisontell riktning.
- Fjärrkontrollen hålls magnetiskt på väggfästet.

### Montera den trådlösa adaptern i genomströmningsvärmaren

Den trådlösa adaptern är redan installerad på CFX-, DFX- och DSX Touch-modellerna.

- **Koppla bort genomströmningsvärmaren från strömförsörjningen innan du installerar den trådlösa adaptern!**
  - Var noga med stickkontaktens rätta placering!
  - Kontakten måste sättas korrekt i spåret.
1. Öppna genomströmningsvärmaren enligt enhetens anvisningar.
  2. Anslut den trådlösa adaptern till elektroniken (se fig. A5 och. A6). Ta vid behov bort elektronikskyddet.
  3. Sätt på och fäst skyddet igen.

## 6. Idrifttagning

1. Se till att strömförsörjningen till genomströmningsvärmaren är påslagen (säkringar) och genomströmningsvärmarens display (om tillgänglig) visar aktuellt börvärde.
2. Efter att ha satt i batterierna i fjärrkontrollen (fig. A2) visas språkval. Välj önskat driftspråk och bekräfta med "OK".
3. Sedan skannas och listas maximalt tio hittade Bluetooth-enheter (fig. A7). Enhetsnamnet består av modellförkortningen och de fyra sista siffrorna i serienumret (vid CEX/CFX endast kort modell). Man kan gnom att skanna välja från ← upprepat.
4. Välj din genomströmningsvärmare och bekräfta med "OK". PIN-inmatningen visas (fig. A8).
5. **DEX/DFX/DSX:** Skriv in de första fyra ställena med bluetooth-PIN och bekräfta sedan med "OK". PIN-koden finns på eller bredvid typskylten till genomloppsvärmaren.  
**CEX/CFX:** Skriv in de sista fyra siffrorna i serienumret och bekräfta med "OK". Serienumret står på typskylten på genomloppsvärmaren och även i garantiboken.
6. Fjärrkontrollen är nu ansluten till genomströmningsvärmaren och startar datasynkronisering (fig. A9). Det kan ta några sekunder. Fjärrkontrollen växlar sedan till att visa börvärde.

7. Testa funktionen genom att ändra börvärdet med fjärrkontrollen och kontrollera vattentemperaturen.

Om registreringen inte lyckades visas kort meddelandet "Anslutning misslyckades". Vyn växlar sedan tillbaka till listan med de Bluetooth-enheter som hittats.

Om din enhet trots flera försök inte hittas, kontrollera den trådlösa adaptorns placering.

### Obs:

- Om fjärrkontrollen inte är registrerad eller om den trådlösa kontakten försvinner bibehålls den senast inställda temperaturen.
- Du behöver inte logga in igen efter batteribyte.
- En ny registrering är endast möjlig efter fabriksåterställning eller om fjärrkontrollens display permanent visar "Ingen enhet ansluten".



## 7. Användning

### Huvudvy

E-Paper-displayen ändras automatiskt efter ca. 15 sekunder utan knapptryckning i huvudvyn.

Olika användarprofiler och tillämpningar kan väljas eller temperaturförändringar göras genom att helt enkelt knacka på en av sensorknapparna.

### Displayvisning (fig. B1)

Pos.	Funktion
1	Statusindikator ovan
2	Användare
3	Menyknapp
4	Temperaturvisning
5	Indikering batterinivå
6	Statusindikering nedan
7	Tillämpningar
8	Sensorknappar

### Temperaturvisning

Skalringen fylls med ökande temperaturinställning. När vattnet rinner

visar ringen strömförbrukning. Dessutom visas börtemperaturen i °C mitt på displayen.

### Temperaturinställning

Den önskade temperaturen kan väljas med de två mellersta sensorknapparna i intervallet 20 °C till 60 °C. En knackning ändrar temperaturen med 1 °C, i komfortområdet mellan 35 °C och 43 °C med 0,5 °C. Om temperaturen är inställd på under 20 °C visas symbolen ❄ i temperaturdisplayen och enheten stänger av värmefunktionen.

### Användarval

Upp till fyra användarprofiler kan anpassas. Varje användare har möjlighet att spara sina önskade temperaturer för sin profils olika tillämpningar. Användarprofilerna kan listas genom att knacka på vänster sensortangent och sedan välja med respektive sensortangent under profiltbilderna (fig. B2). Anpassa profil, se avsnitt "Användare".

### Tillämpningar





Här kan förinställda tillämpningar från två olika användarprofiler för kök och badrum väljas (för ändring av användningsprofilen, se avsnitt "Inställningar"). Genom knackning på sensorknappen under displayen

## 7. Användning





öppnas valet (fig. B3). Knackning på sensorknappen under en av tillämpningarna aktiverar dem.

Tillämpningarna är beroende av användarprofil fabriksinställda till följande temperaturvärden:

### Profil badrum

 Individuell tillämpning = 35 °C,  Handtvätt = 35 °C,  
 Dusch = 38 °C,  Badkar = 42 °C.

### Profil kök

 Individuell tillämpning = 42 °C,  Handtvätt = 35 °C,  
 Hetvatten = 48 °C,  Kallvatten = Värme av.

För att spara dina egna temperaturvärden, välj en tillämpning och ställ in önskad temperatur. Knacka sedan och håll ner sensorknappen under din profilbild eller under tillämpningen i två sekunder.

### **Statusindikator ovan**

-  Manöverlås aktivt (PIN)
-  Inloppstemperaturen är över börvärdet (enheten värms inte upp)

### **Statusindikator nedan**

Visningsområde för funktioner som kräver bekräftelse från användaren eller som är av stor vikt vid användning.

-  Underhåll: Enheten har upptäckt ett fel. Mer information finns i huvudmenyn under "Info".
- ECO** ECO-läge: Om detta läge är aktiverat och enheten arbetar inom ett energieffektivt område, indikeras detta av ECO-symbolen.
- MAX** Max uppnådd temperatur: Temperaturen kan inte höjas ytterligare eftersom den inställda temperaturgränsen har uppnåtts. Temperaturgränsen kan ändras i huvudmenyn under "Inställningar".

### **Huvudmeny**

Använd menyknappen för att komma till huvudmenyn. Här kan du välja alla funktionsmenyer och minnesvärden för enheten (fig. B4).

## 7. Användning

### Automatik (bara modell med motorventil)

Det automatiska systemet mäter tiden i sekunder med funktionen "Varaktighet" eller det uppvärmda vattnets flöde i liter via funktionen "Fyllmängd" (fig. B5). Kallt vatten blandat i armaturen kan inte upptäckas av enheten. För korrekt användning av den automatiska funktionen enligt fyllmängden är det därför nödvändigt att den önskade temperaturen ställs in och endast varmvattenventilen på kopplingen öppnas.

Det senast inställda startvärdet sparas för varje användarprofil för varje funktion och kan återaktiveras när som helst.

**Obs: Driftfunktionerna är begränsade i automatiskt läge. Ett meddelandefönster visas när du väljer en begränsad funktion. Genom att trycka på "OK" avaktiveras det automatiska systemet och alla funktioner är fritt tillgängliga igen. Om du trycker på "Avbryt" stängs meddelandefönstret och det automatiska systemet förblir aktiverat.**

**Varaktighet "Duration":** Välj önskad tid under varaktighet och sedan "START", för att aktivera automatik. Vyn ändras till huvudkontrollen där den inställda tiden visas till höger om temperaturdisplayen (fig. B6)

Öppning av varmvattenkranen startar funktionen och tiden börjar räkna ner varje sekund. Stängning av ventilen pausar inte funktionen. Om varmvatten redan flyter medan funktionen är aktiverad startar den omedelbart.

För att avbryta funktionen, knacka på menyknappen och bekräfta meddelandet med "OK".

När tiden har gått ut visas ett meddelande. Dessutom är flödeshastigheten, om det tappas, reducerad under cirka 5 sekunder och sedan åter ökad.

**Fyllmängd "Fill-up":** Välj önskad vattenmängd under "fyllmängd" och sedan "START", för att aktivera automatik. Vyn ändras till huvudkontrollen där den inställda mängden visas till höger om temperaturdisplayen (fig. B7). Öppning av varmvattenanslutningen startar funktionen och den inställda fyllmängden räknas ner i litersteg efter flödesmätningen.

Funktionen kan pausas och startas om genom att stänga och öppna ventilen. Om varmvatten redan flyter medan funktionen är aktiverad startar den omedelbart. För att avbryta funktionen, knacka på menyknappen och bekräfta meddelandet med "OK" eller stoppa vattenflödet i en minut.

När fyllnivån har uppnåtts visas ett meddelande och enheten stänger varmvattenförsörjningen via motorventilen. Motorventilen förblir stängd tills meddelandet bekräftats på enheten eller via appen / fjärrkontrollen. Det är alltid nödvändigt att stänga armaturen, funktionen får inte användas utan tillsyn.

Innan du använder badkaret, se till att vattentemperaturen är vad du vill ha.



## 7. Användning



**Tips:** Mängden vatten från den sista kranen registreras under "Statistik". För att bestämma mängden vatten som behövs för att fylla badkaret, fyll badkaret manuellt en gång med varmt vatten. I menyalternativet "Statistik" kan du se mängden vatten efter påfyllning och sedan ange detta värde i den automatiska funktionen "Fyllmängd" för nästa badkarspåfyllning.

**Obs:** I händelse av ett strömavbrott medan timern är igång efter fyllmängd, stängs motorventilen. Efter att strömförsörjningen har återställts förblir ventilen stängd, en säkerhetsfråga visas på displayen tills den bekräftas med "OK".

### Statistik "Statistics"

I statistiken registreras din förbruknings- och användningsdata av enheten och visas grafiskt:



-  Vattenförbrukning
-  Strömförbrukning
-  Total förbrukningskostnad

Genom att välja  eller  kan det bläddras mellan olika tidsperioder. Förbrukningen visas under den senaste tappningen eller över den totala förbrukningen.

**Obs:** Förbruknings- och användningsdata är inte lämpliga för faktureringsändamål.

## 7. Användning

### Inställningar ”Settings”

Denna meny används för enhetens grundläggande konfiguration. Genom att välja  eller  bläddrar du genom de olika menyalternativen och trycka på **”OK”** kan du ändra inställningar direkt eller komma åt undermenyer.

**Temperaturenhet ”Temperature”:** Fastställd på °C

**Språk ”Language”:** Val av menyspråk.

**Effektindikator ”Power display”:** Skalringen visar förbrukad effekt vid rinnande vatten. Maximal fyllning innebär maximal effektförbrukning. Funktionen kan inaktiveras för att förlänga batteriets livslängd.

**ECO-visning ”ECO indicator”:** ECO-läget visar när enheten arbetar inom ett energieffektivt område.

**Valuta ”Currency”:** Val av valutasymbol.





**Temperaturgräns ”Temperature lock”:** Temperaturbegränsningen kan

aktiveras / avaktiveras i den här menyn och den maximala varmvattentemperaturen kan begränsas till valfritt värde inom temperaturinställningsområdet (fig. B8).

**Obs: Om genomströmningsvärmaren är kopplad till en dusch, begränsades den maximala temperaturen vid installation av enheten och kan inte ändras.**

**Användarlås ”Operation lock”:** Säkra dina inställningar med en fyrsiffrig PIN-kod (fig. B9).

**Obs: Användarlåset kan endast inaktiveras med rätt PIN under ”Skyddade områden” eller via ”Radera PIN”. Om du glömmer din PIN-kod tar du kort bort batterierna.**

Ange PIN: Med  eller  kan siffror från 00 till 99 väljas (fig. B10). För att gå till nästa eller föregående siffra, välj  eller . Efter val av siffror, bekräftar du genom att knacka på . Sedan måste PIN-koden för säkerhets skull anges igen och bekräftas med **”OK”** (fig. B11).

Om båda posterna matchar, hamnar du i avsnittet ”Skyddade områden”.

Skyddade områden: Välj områden för en PIN-lås (fig. B12).

- Lås inställningar: Aktiveras automatiskt så snart en PIN-kod har skapats. Användare kan bara komma åt inställningsmenyn med en PIN-

## 7. Användning



kod. Om du avaktiverar raderas den aktuella PIN-koden.

- + Lås huvudmeny: Användare kan bara komma åt huvudmenyn med en PIN-kod.
- + Lås temperatur: Utloppstemperaturen är inställd på det aktuella värdet och kan endast ändras med PIN-kod. Användarprofiler och tillämpningar kan också bara ändras med PIN-kod.

**Strömpris (Valuta/kWh):** Ange din elleverantörs elpris.

**Vattenpris (Valuta/m<sup>3</sup>):** Ange din elleverantörs vattenpris.

**Belastningsfrånkoppling "Load shedding":** Vid anslutning av ytterligare trefasenheter kan ett belastningsfrånkopplingsrelä för elektroniska genomströmningsvärmare (CLAGE art.-nr. 82250) anslutas till den yttre ledaren L2. Reläet säkerställer genomströmningsvärmarens funktion och slår bara på andra användare igen efter uppvärmningen.

Genom att välja "OK" hamnar du i inställningsläge (fig. B13). Tryck och håll inne  eller  under två sekunder, för att ställa in värdet "0", "1" eller "2".

Först och främst ska driftläget "1" väljas och belastningsfrånkopplingsreläets funktion ska kontrolleras med låg enhetseffekt (35 grader börvärde och låg vattenvolym). Om belastningsfrånkopplingsreläet flimrar måste driftläge "2" väljas.

**Fabriksinställning "Factory setting":** Du kan återställa alla inställningar till leveransstatus. Temperaturlåset för duschtillämpning och inställningen för belastningsfrånkopplingen återställs inte.

**Obs: Alla individuellt anpassade användarprofiler samt angivna el- och vattenpriser raderas.**

**Radera statistik "Delete statistics":** Denna funktion kan användas för att ta bort all hittills samlad statistikdata. Borttagen statistik kan inte återställas.

**Användningsprofil "Usage profile":** Du kan välja mellan en profil för kök och badrum. Varje profil har sina egna tillämpningssymboler och olika fördefinierade temperaturer.

**Koppla bort enhet "Disconnect appliance":** Kopplar bort din enhets fjärrkontroll igen.

## 7. Användning

**SW-uppdatering "SW update":** Denna funktion kan användas för att uppdatera programvaran för din fjärrkontroll med CLAGE Smart Home-appen på din smarttelefon / surfplatta.

### Knappås

Knapplåset kan aktiveras/avaktiveras genom att samtidigt trycka länge på både vänster och höger sensorknapp. Så länge knapplåset är aktivt visas alla symboler utgråde (fig. B14).

### Användare "User"

Var och en av de fyra användarprofilerna kan föras med sin egen profilbild. Profilbilden visas i huvudvyn.

I huvudvyn kan varje användare ställa in och spara sina egna önskade temperaturer för de olika tillämpningarna.

### Spara (bara modell med motorventil)

I denna meny kan flödes hastigheten regleras och sparfunktionen aktiveras.

Inställningsalternativ för flödes hastighet:

- "OFF" ingen flödesbegränsning (motorventil avaktiverad)
  - "AUTO" automatisk justering, dvs. flöde begränsas så att den inställda önskade temperaturen uppnås
  - "ECO" Flödesbegränsning till maximalt 8,0 l/min
  - ex. "9,0" Begränsning till ett fritt valbart värde mellan 4,5 och 25 l/min
- När sparfunktionen är aktiv är flödes hastigheten begränsad till 8 l/min och temperaturen är inställd på 38 °C.

### Enhetsinformation "Info"

Enhets interna mätvärden och parametrar listas här. Via sensorknapparna kan du bläddra igenom de olika vyerna (fig. B15).

## 8. Självhjälp och kundtjänst

Följande tabell hjälper till att hitta orsaken till ett eventuellt fel och avlägsna det.

Problem	Orsak	Åtgärd
Displayen "Ingen enhet ansluten" och enheten svarar inte på fjärrkontrollen	Fjärrkontroll inte registrerad på enheten	Genomför registrering igen, sätt i batterier igen
	Fjärrkontrollens räckvidd har överskridits	Placera fjärrkontrollen närmare enheten, tryck på knappen
	Strömavbrott	Kontrollera strömförsörjningen till genomströmningsvärmaren
Symbolen "Batteri" visas	Batterierna tomma	Sätt i två nya batterier typ AA
Börtemperaturen ändrar sig av sig själv	Driften sker via en annan fjärrkontroll, Smart Control-app eller direkt på enheten	Registrera endast önskad fjärrkontroll
Knappar reagerar inte	Knapplås aktivt	Håll ner menyknappen länge
	Mjukvaran har upptäckt ett fel	Sätt i nytt batteri

Om enheten fortfarande inte fungerar korrekt, vänligen kontakta fabrikskundtjänst.

Vid defekt, vänligen skicka enheten med ett bifogat brev och inköpsbevis för inspektion eller reparation.

### Zander & Ingeström AB

Mälslingen 19a

187 66 Täby

Sverige

Switchboard +46 8 80 90 00

Fax: +46 8 80 90 73

www.zeta.se

order@zeta.se

### CLAGE GmbH

Fabriks kundtjänst

Pirolweg 1 - 5

21337 Lüneburg

Tyskland

Tel +49 4131 8901-40

Fax +49 4131 8901-41

E-post: service@clage.de



## 9. Batteribyte

När batterisymbolen visas, byt ut batterierna mot nya AA-batterier.

- Uppladdningsbara batterier (ackumulatorer) får inte användas!
- Icke-uppladdningsbara batterier ska inte laddas.
- Olika typer av batterier eller nya och begagnade batterier får inte användas tillsammans.
- Var noggrann med polariteten när de nya batterierna sätts i igen.

### **Avfallshantering**

Batterier kan innehålla miljöfarliga ämnen. Därför måste använda batterier tas till batteriuppsamlingsställen, de får inte kastas med vanligt hushållsavfall.

Vid slutet av fjärrkontrollens livslängd måste batterierna slängas separat från resten av enheten.

## Περιεχόμενα

Απλοποιημένη δήλωση συμμόρφωσης Ε.Ε. ....	184	7. Χρήση .....	189
1. Υποδείξεις ασφαλείας .....	185	Κύρια προβολή .....	189
2. Περιγραφή συσκευής .....	186	Κύριο μενού .....	190
3. Τεχνικά στοιχεία .....	186	Αυτόματη λειτουργία (μόνο μοντέλα με μηχανοκίνητη βαλβίδα) ..	191
4. Διαστάσεις .....	187	Στατιστικά “Statistics” .....	192
5. Εγκατάσταση .....	187	Ρυθμίσεις “Settings” .....	193
Τοποθέτηση επιτοίχιας βάσης .....	187	Χρήστης “User” .....	195
Τοποθέτηση του ραδιοαντάπτορα .....	187	Κλείδωμα πληκτρολογίου .....	195
6. Θέση σε λειτουργία .....	188	Εξοικονόμηση (μόνο μοντέλα με μηχανοκίνητη βαλβίδα) .....	195
		Πληροφορίες συσκευής “Info” .....	195
		8. Αντιμετώπιση προβλημάτων και σέρβις .....	196
		9. Αλλαγή μπαταρίας .....	197

**Τα έγγραφα που παρέχονται με τη συσκευή πρέπει να φυλάσσονται προσεκτικά.**

### **Απλοποιημένη δήλωση συμμόρφωσης Ε.Ε.**

Διά της παρούσης, η CLAGE GmbH δηλώνει ότι αυτή η συσκευή συμμορφώνεται με την οδηγία 2014/53/ΕΕ. Το πλήρες κείμενο της δήλωσης συμμόρφωσης ΕΕ είναι διαθέσιμο στην εξής διεύθυνση στο Internet: [www.clage.com/downloads](http://www.clage.com/downloads)

## 1. Υποδείξεις ασφαλείας



- Η συναρμολόγηση και η θέση σε λειτουργία αυτού του τηλεχειριστήριου πρέπει να πραγματοποιούνται μόνο από εξουσιοδοτημένη εταιρεία εγκατάστασης, η οποία είναι πλήρως υπεύθυνη για τη συμμόρφωση με τα υφιστάμενα πρότυπα και τις προδιαγραφές εγκατάστασης. Δεν αναλαμβάνουμε καμία ευθύνη για οποιαδήποτε ζημιά προκληθεί από τη μη συμμόρφωση με τις παρούσες οδηγίες. Διαβάστε ολόκληρες τις παρούσες οδηγίες, προτού θέσετε σε λειτουργία το τηλεχειριστήριο.
- Ο χειρισμός της συσκευής και του τηλεχειριστήριου είναι ισότιμος. Ο στιγμιαίος θερμοσίφωνας χρησιμοποιεί τη θερμοκρασία που ρυθμίστηκε τελευταία. Βεβαιωθείτε ότι δεν έχετε ρυθμίσει κατά λάθος μια πολύ υψηλή θερμοκρασία. Συνιστάται να ενεργοποιήσετε τη λειτουργία του περιορισμού θερμοκρασίας (βλ. οδηγίες στιγμιαίου θερμοσίφωνα).
- Οι άδειες μπαταρίες μπορεί να εμφανίσουν διαρροή και να προκαλέσουν ζημιά στο τηλεχειριστήριο. Για αυτόν το λόγο, πρέπει να αντικαθιστάτε τις άδειες μπαταρίες αμέσως μόλις ανάψει το σύμβολο της μπαταρίας στην οθόνη ή μόλις το τηλεχειριστήριο σταματήσει να αποκρίνεται όταν πατάτε κάποιο πλήκτρο.
- Εάν πρόκειται να μην χρησιμοποιήσετε το τηλεχειριστήριο για μεγάλο χρονικό διάστημα, αφαιρέστε τις μπαταρίες.
- Μην εκθέτετε το τηλεχειριστήριο σε συνθήκες υγρασίας.
- Κρατήστε το τηλεχειριστήριο και την επιτοίχια βάση μακριά από πιστωτικές κάρτες ή άλλες κάρτες με μαγνητική ταινία. Οι ενσωματωμένοι μαγνήτες μπορεί να καταστήσουν τις μαγνητικές ταινίες των καρτών μη αναγνώσιμες.
- Αυτή η συσκευή μπορεί να χρησιμοποιηθεί από παιδιά ηλικίας 3 ετών και άνω ή από άτομα με περιορισμένες σωματικές, αισθητήριες ή διανοητικές ικανότητες ή από άτομα με έλλειψη εμπειρίας και γνώσεων, υπό την προϋπόθεση ότι τη χρησιμοποιούν υπό επίβλεψη ή έχουν λάβει οδηγίες σχετικά με την ασφαλή χρήση της και κατανοούν τους κινδύνους που αυτή συνεπάγεται. Τα παιδιά δεν πρέπει να παίζουν με τη συσκευή. Ο καθαρισμός και η συντήρηση από το χρήστη δεν πρέπει να πραγματοποιούνται από παιδιά χωρίς επίβλεψη.
- Εάν παρουσιαστεί δυσλειτουργία στο τηλεχειριστήριο, αφαιρέστε αμέσως τις μπαταρίες.

## 2. Περιγραφή συσκευής

Το σετ τηλεχειρισμού FXS Next αποτελείται από το τηλεχειριστήριο FX Next και τον ραδιοαντάπτορα. Το FX Next χρησιμοποιείται για τον άνετο χειρισμό των στιγμιαίων θερμοσίφωνων CFX, CEX, DFX, DEX Next και DSX Touch, ακόμη και εάν ο στιγμιαίος θερμοσίφωνας είναι εγκατεστημένος κάτω από έναν νεροχύτη ή σε κάποιο διπλανό δωμάτιο. Ακόμη και υπό αυτές τις συνθήκες, το τηλεχειριστήριο FX Next εξασφαλίζει μια ενεργειακά αποδοτική και κατάλληλη ρύθμιση της θερμοκρασίας νερού.

Η επικοινωνία ανάμεσα στο τηλεχειριστήριο και στον στιγμιαίο θερμοσίφωνα πραγματοποιείται μέσω Bluetooth®. Αυτή η τεχνολογία διασφαλίζει την ασφαλή μετάδοση των δεδομένων ακόμη και σε δύσκολες συνθήκες εγκατάστασης.

Για να συνδέσετε το τηλεχειριστήριο με έναν στιγμιαίο θερμοσίφωνα CEX ή DEX Next, πρέπει να τοποθετήσετε τον συνοδευτικό ραδιοαντάπτορα στον στιγμιαίο θερμοσίφωνα.

## 3. Τεχνικά στοιχεία

Τύπος	FX 3
Τάση λειτουργίας	3V
Τύπος μπαταρίας	2 αλκαλικές μπαταρίες AA <sup>1)</sup>
Βαθμός προστασίας	IP 20
Εμβέλεια	10 μέτρα συμπερ. τοίχου / 10 metres incl. barrier
Ισχύς εκπομπής	≤ 8 mW
Ισχύς εκπομπής/λήψης	2,4 - 2,4385 GHz
Ραδιοακτινοβολία	μη κατευθυνόμενη / undirected
Εγκρίσεις	Europa EN 300 328 / CE

1) Μην χρησιμοποιείτε επαναφορτιζόμενες μπαταρίες.

## 4. Διαστάσεις

Βλ. εικόνα A1 (διαστάσεις σε mm).

## 5. Εγκατάσταση

### Τοποθέτηση επιτοίχιας βάσης

- Πρωτού τοποθετήσετε την επιτοίχια βάση, βεβαιωθείτε ότι το τηλεχειριστήριο έχει ραδιοεπαφή με τον στιγμιαίο θερμοσίφωνα από την προβλεπόμενη θέση του.
- Η επιτοίχια βάση του τηλεχειριστηρίου μπορεί να τοποθετηθεί μετά την αφαίρεση της προστατευτικής μεμβράνης είτε με κολλητική ταινία πάνω σε μια σταθερή επιφάνεια (π.χ. πλακάκι) (Εικ. A3) είτε με κατάλληλα ούπατ (Ø 4 mm) και βίδες στον τοίχο (Εικ. A4). Διαστάσεις σε mm.
- Σε περίπτωση τοποθέτησης με κολλητική ταινία, βεβαιωθείτε ότι η επιφάνεια τοποθέτησης είναι στεγνή, χωρίς γράσο και σαπούνι.
- Όταν χρησιμοποιείτε την κολλητική ταινία, πρέπει να γνωρίζετε ότι δεν είναι δυνατό να προσαρμόσετε τη θέση της εκ των υστέρων λόγω της ισχυρής δύναμης συγκόλλησης της κόλλας. Για αυτόν τον λόγο, πρέπει να φροντίζετε να ευθυγραμμίζετε την αυτοκόλλητη ταινία οριζόντια όταν την τοποθετείτε.
- Το τηλεχειριστήριο συγκρατείται στην επιτοίχια βάση με μαγνήτη.

### Τοποθέτηση του ραδιοαντάπτορα

Στα μοντέλα CFX, DFX και DSX Touch, ο ραδιοαντάπτορας είναι εγκατεστημένος ήδη από το εργοστάσιο.

- Πρωτού εγκαταστήσετε τον ραδιοαντάπτορα, απουσιάζετε τον θερμοσίφωνα από την παροχή ρεύματος!
  - Βεβαιωθείτε ότι το βύσμα βρίσκεται στη σωστή θέση!
  - Το βύσμα πρέπει να τοποθετείται σωστά στην εσοχή.
1. Ανοίξτε τον στιγμιαίο θερμοσίφωνα σύμφωνα με τις οδηγίες της συσκευής.
  2. Τοποθετήστε τον ραδιοαντάπτορα στο ηλεκτρονικό σύστημα (βλ. εικόνα A5 ή/και A6). Εάν χρειάζεται, αφαιρέστε προηγουμένως το κάλυμμα του ηλεκτρονικού συστήματος.
  3. Τοποθετήστε ξανά και στερεώστε το καπάκι.

## 6. Θέση σε λειτουργία

1. Βεβαιωθείτε ότι η παροχή ρεύματος του στιγμιαίου θερμοσίφωνα είναι ενεργοποιημένη (ασφάλειες) και ότι στην οθόνη του στιγμιαίου θερμοσίφωνα (εάν υπάρχει) εμφανίζεται η τρέχουσα επιθυμητή τιμή.
2. Αφού τοποθετήσετε τις μπαταρίες στο τηλεχειριστήριο (Εικ. Α2), εμφανίζεται η επιλογή γλώσσας. Επιλέξτε την γλώσσα χειρισμού που προτιμάτε και επιβεβαιώστε την επιλογή σας με το κουμπί "OK".
3. Στη συνέχεια, σαρώνονται και παρατίθενται έως δέκα εντοπισμένες συσκευές Bluetooth (Εικ. Α7). Το όνομα της συσκευής αποτελείται από το αναγνωριστικό του μοντέλου και τα τελευταία 4 ψηφία του αριθμού σειράς (για τους CEX/CFX μόνο αναγνωριστικό μοντέλου). Μπορείτε να επαναλάβετε τη σάρωση επιλέγοντας .
4. Επιλέξτε τον στιγμιαίο θερμοσίφωνα που διαθέτετε και επιβεβαιώστε με το κουμπί "OK". Εμφανίζεται η εισαγωγή PIN (Εικ. Α8).
5. **DEX/DFX/DSX:** Εισαγάγετε τα πρώτα τέσσερα ψηφία του PIN της συσκευής Bluetooth και επιβεβαιώστε με το κουμπί "OK". Το PIN βρίσκεται επάνω ή δίπλα στην πινακίδα τύπου του στιγμιαίου θερμοσίφωνα.  
**CEX/CFX:** Εισαγάγετε τα τελευταία τέσσερα ψηφία του αριθμού σειράς και επιβεβαιώστε με το κουμπί "OK". Ο αριθμός σειράς βρίσκεται επάνω στην πινακίδα τύπου του στιγμιαίου θερμοσίφωνα και στο φυλλάδιο εγγύησης.

6. Το τηλεχειριστήριο είναι τώρα συνδεδεμένο με τον στιγμιαίο θερμοσίφωνα και ξεκινά τον συγχρονισμό δεδομένων (Εικ. Α9). Η διαδικασία αυτή μπορεί να διαρκέσει μερικά δευτερόλεπτα. Στη συνέχεια, στο τηλεχειριστήριο εμφανίζεται η ένδειξη της επιθυμητής τιμής.
7. Δοκιμάστε τη λειτουργία αλλάζοντας την επιθυμητή τιμή μέσω του τηλεχειριστηρίου και ελέγξτε τη θερμοκρασία του νερού.

Αν η καταχώρηση δεν ήταν επιτυχής, εμφανίζεται προσωρινά το μήνυμα "Η σύνδεση απέτυχε". Στη συνέχεια, εμφανίζεται ξανά η λίστα με τις εντοπισμένες συσκευές Bluetooth.

Εάν η συσκευή σας εξακολουθεί να μην εντοπίζεται μετά από αρκετές προσπάθειες, ελέγξτε τη θέση τοποθέτησης του ραδιοαντάπτορα.

### Υποδείξεις:

- Εάν το τηλεχειριστήριο δεν έχει καταχωρηθεί ή/και εάν χαθεί η ραδιοεπαφή, διατηρείται η θερμοκρασία που ρυθμίστηκε τελευταία.
- Μετά από αλλαγή της μπαταρίας, δεν απαιτείται νέα καταχώρηση.
- Μια εκ νέου καταχώρηση πρέπει να εκτελείται μόνο μετά από επαφρορά των εργοστασιακών ρυθμίσεων ή εάν στο τηλεχειριστήριο ανάβει συνεχώς η ένδειξη "Δεν έχει συνδεθεί συσκευή".

## 7. Χρήση

### Κύρια προβολή

Η οθόνη E-Page μεταβαίνει αυτόματα στην κύρια προβολή μετά από περίπου 15 δευτερόλεπτα, εάν δεν πατηθεί κάποιο κουμπί.

Πατώντας απλώς ένα από τα κουμπιά αφής, μπορείτε να επιλέξετε διάφορα προφίλ χρήστη και εφαρμογές ή να αλλάξετε τη θερμοκρασία.

### Ενδείξεις οθόνης (Εικ. Β1)

Αρ.	Λειτουργία
1	Ένδειξη κατάστασης επάνω
2	Χρήστης
3	Πλήκτρο μενού
4	Ένδειξη θερμοκρασίας
5	Ένδειξη μπαταρίας
6	Ένδειξη κατάστασης κάτω
7	Εφαρμογές
8	Κουμπί αφής

### Ένδειξη θερμοκρασίας

Ο βαθμονομημένος δακτύλιος γεμίζει, καθώς αυξάνεται η ρυθμισμένη τιμή της θερμοκρασίας. Όταν ρέει το νερό, ο δακτύλιος υποδεικνύει την

κατανάλωση ισχύος. Επιπλέον, η επιθυμητή θερμοκρασία εμφανίζεται σε °C στο κέντρο της οθόνης.

### Ρύθμιση θερμοκρασίας

Μπορείτε να επιλέξετε την επιθυμητή θερμοκρασία με τα δύο μεσαία κουμπιά αφής σε εύρος από 20 °C έως 60 °C. Πατώντας τα κουμπιά μία φορά, η θερμοκρασία αλλάζει κατά 1 °C και στο εύρος άνεσης μεταξύ 35 °C και 43 °C αλλάζει ακόμη και κατά 0,5 °C. Εάν η θερμοκρασία ρυθμιστεί κάτω από 20 °C, στην ένδειξη θερμοκρασίας εμφανίζεται το σύμβολο ❄️ και η συσκευή απενεργοποιεί τη λειτουργία θέρμανσης.

### Επιλογή χρήστη

Μπορείτε να δημιουργήσετε έως και τέσσερα προφίλ χρήστη. Κάθε χρήστης μπορεί να αποθηκεύει τις δικές του επιθυμητές θερμοκρασίες για τις διάφορες εφαρμογές στο προφίλ του. Για να δείτε τα προφίλ χρήστη πατήστε το αριστερό κουμπί αφής και, στη συνέχεια, για να τα επιλέξετε χρησιμοποιήστε το εκάστοτε κουμπί αφής κάτω από τις εικόνες προφίλ (Εικ. Β2). Εξατομίκευση προφίλ, βλ. ενότητα "Χρήστες".

### Εφαρμογές





Εδώ μπορείτε να επιλέξετε προκαθορισμένες εφαρμογές από δύο διαφορετικά προφίλ χρήστη για την κουζίνα και το μπάνιο (Αλλαγή των προφίλ

## 7. Χρήση





χρήστη, βλ. ενότητα "Ρυθμίσεις"). Πατώντας το κουμπί αφής στο κάτω μέρος της οθόνης, ανοίγει η επιλογή (Εικ. Β3). Για να ανοίξετε μια εφαρμογή, πατήστε το κουμπί αφής που βρίσκεται κάτω από τη συγκεκριμένη εφαρμογή.

Οι εφαρμογές έχουν ρυθμιστεί ανάλογα με το προφίλ χρήστη από το εργοστάσιο στις ακόλουθες τιμές θερμοκρασίας:

### Προφίλ μπάνιου

 Μεμονωμένη εφαρμογή = 35 °C,  Πλύσιμο χεριών = 35 °C,  
 Ντους = 38 °C,  Μπάνιο = 42 °C.

### Προφίλ κουζίνας

 Μεμονωμένη εφαρμογή = 42 °C,  Πλύσιμο χεριών = 35 °C,  
 Καυτό νερό = 48 °C,  Κρύο νερό = Θέρμανση off.

Για να αποθηκεύσετε τις δικές σας τιμές θερμοκρασίας, επιλέξτε μια εφαρμογή και ρυθμίστε την επιθυμητή θερμοκρασία. Στη συνέχεια, πατήστε παρατεταμένα το κουμπί αφής κάτω από την εικόνα προφίλ σας ή κάτω από την εφαρμογή για δύο δευτερόλεπτα.

### Ένδειξη κατάστασης επάνω

 Κλειδωμα λειτουργίας ενεργό (PIN)

 Η θερμοκρασία εισόδου υπερβαίνει την επιθυμητή τιμή (η συσκευή δεν θερμαίνει)

### Ένδειξη κατάστασης κάτω

Περιοχή προβολής για λειτουργίες που απαιτούν επιβεβαίωση από το χρήστη ή που είναι σημαντικές κατά τη χρήση.

 Συντήρηση: Η συσκευή εντόπισε βλάβη. Για περισσότερες πληροφορίες, μεταβείτε στο κύριο μενού στην επιλογή "Πληροφορίες".

**ECO** Λειτουργία ECO: Όταν αυτή η λειτουργία είναι ενεργοποιημένη και η συσκευή λειτουργεί σε ένα ενεργειακά αποδοτικό εύρος, αυτό υποδεικνύεται από το σύμβολο ECO.

**MAX** Η μέγιστη θερμοκρασία επιτεύχθηκε: Η θερμοκρασία δεν μπορεί να αυξηθεί περισσότερο, επειδή έχει επιτευχθεί το ρυθμισμένο όριο θερμοκρασίας. Για να αλλάξετε το όριο θερμοκρασίας, μεταβείτε στο κύριο μενού στην επιλογή "Ρυθμίσεις".

### Κύριο μενού

Για να μεταβείτε στο κύριο μενού, πατήστε το κουμπί μενού. Εδώ μπορείτε να επιλέξετε όλα τα μενού λειτουργιών και τις αποθηκευμένες τιμές της συσκευής (Εικ. Β4).



## 7. Χρήση

### Αυτόματη λειτουργία (μόνο μοντέλα με μηχανοκίνητη βαλβίδα)

Η αυτόματη λειτουργία μετρά είτε το χρόνο σε δευτερόλεπτα μέσω της λειτουργίας "Διάρκεια" είτε την παροχή του ζεστού νερού σε λίτρα μέσω της λειτουργίας "Ποσότητα πλήρωσης" (Εικ. Β5). Το κρύο νερό που προστίθεται στη βρύση δεν μπορεί να καταγραφεί από τη συσκευή. Για αυτόν τον λόγο, προκειμένου να χρησιμοποιείτε σωστά την αυτόματη λειτουργία ανάλογα με την ποσότητα πλήρωσης πρέπει να ρυθμίζετε την επιθυμητή θερμοκρασία και να ανοίγετε μόνο τη βρύση του ζεστού νερού.

Για κάθε λειτουργία ανά προφίλ χρήστη, αποθηκεύεται η τιμή εκκίνησης που ρυθμίστηκε τελευταία. Αυτή μπορεί να ενεργοποιηθεί ξανά ανά πάσα στιγμή.

**Υπόδειξη:** Στην αυτόματη λειτουργία, οι λειτουργίες είναι περιορισμένες. Όταν επιλέγετε μια περιορισμένη λειτουργία, εμφανίζεται ένα παράθυρο υπόδειξης. Πατώντας "OK", η αυτόματη λειτουργία απενεργοποιείται και όλες οι λειτουργίες είναι ξανά ελεύθερα διαθέσιμες. Πατώντας "Άκυρο", το παράθυρο υπόδειξης κλείνει και η αυτόματη λειτουργία παραμένει ενεργή.

**Διάρκεια "Duration":** Στην επιλογή "Διάρκεια", επιλέξτε τον επιθυμητό χρόνο και, στη συνέχεια, πατήστε "START", για να ενεργοποιήσετε την αυτόματη λειτουργία (Εικ. Β6). Η προβολή αλλάζει στο κύριο σύστημα

ελέγχου, όπου ο ρυθμισμένος χρόνος εμφανίζεται στη δεξιά πλευρά της ένδειξης θερμοκρασίας.

Εάν ανοίξετε τη βρύση του ζεστού νερού, η λειτουργία εκκινείται και ο χρόνος αρχίζει να μετρά αντίστροφα σε δευτερόλεπτα. Εάν κλείσετε τη βρύση, η λειτουργία δεν διακόπτεται προσωρινά. Εάν κατά την ενεργοποίηση της λειτουργίας τρέχει ήδη ζεστό νερό, τότε εκκινείται αμέσως. Για να ακυρώσετε τη λειτουργία, πατήστε το κουμπί μενού και επιβεβαιώστε το μήνυμα υπόδειξης με το κουμπί "OK".

Όταν ο χρόνος λήξει, εμφανίζεται ένα μήνυμα υπόδειξης. Επίσης, η ποσότητα παροχής, εφόσον αντλείται νερό, μειώνεται για περίπου 5 δευτερόλεπτα και κατόπιν αυξάνεται ξανά.

**Ποσότητα πλήρωσης "Full-Up":** Στην επιλογή "Ποσότητα πλήρωσης", επιλέξτε την επιθυμητή ποσότητα πλήρωσης και, στη συνέχεια, πατήστε "START", για να ενεργοποιήσετε την αυτόματη λειτουργία (Εικ. Β7). Η προβολή αλλάζει στο κύριο σύστημα ελέγχου, όπου η ρυθμισμένη ποσότητα εμφανίζεται στη δεξιά πλευρά της ένδειξης θερμοκρασίας. Εάν ανοίξετε τη βρύση ζεστού νερού, η λειτουργία εκκινείται και η ρυθμισμένη ποσότητα πλήρωσης μετράει αντίστροφα σε βήματα του λίτρου σύμφωνα με τη μέτρηση της παροχής.

Εάν κλείσετε και ανοίξετε τη βρύση, η λειτουργία μπορεί να διακοπεί προσωρινά και να επανεκκινήσει. Εάν κατά την ενεργοποίηση της

## 7. Χρήση

λειτουργίας τρέχει ήδη ζεστό νερό, τότε εκκινείται αμέσως. Για να ακυρώσετε τη λειτουργία, πατήστε το κουμπί μενού και επιβεβαιώστε το μήνυμα υπόδειξης με το κουμπί "OK" ή διακόψτε την παροχή νερού για ένα λεπτό.

Όταν επιτευχθεί η ποσότητα πλήρωσης, εμφανίζεται ένα μήνυμα υπόδειξης και η συσκευή κλείνει την παροχή του ζεστού νερού μέσω της μηχανοκίνητης βαλβίδας. Η μηχανοκίνητη βαλβίδα παραμένει κλειστή, μέχρι το μήνυμα υπόδειξης να επιβεβαιωθεί στη συσκευή ή μέσω της εφαρμογής / του τηλεχειριστηρίου.

Πρέπει να κλείνετε πάντα τη βρύση. Για αυτόν το λόγο, η λειτουργία δεν πρέπει να χρησιμοποιείται χωρίς επίβλεψη.

Προτού χρησιμοποιήσετε την μπανιέρα, πρέπει να βεβαιωθείτε ότι η θερμοκρασία του νερού είναι αυτή που επιθυμείτε.



**Συμβουλή:** Στο μενού "Στατιστικά" καταγράφεται η ποσότητα νερού από την τελευταία άντληση νερού. Για να προσδιορίσετε την ποσότητα νερού που απαιτείται για να γεμίσετε την μπανιέρα σας, γεμίστε την μπανιέρα με ζεστό νερό μία φορά χειροκίνητα. Αφού γεμίσετε την μπανιέρα, στο σημείο μενού "Στατιστικά" μπορείτε να δείτε την ποσότητα νερού και, στη συνέχεια, να εισαγάγετε αυτήν την τιμή στην αυτόματη λειτουργία "Ποσότητα πλήρωσης" για την επόμενη φορά που θα την γεμίσετε.



**Υπόδειξη:** Σε περίπτωση διακοπής ρεύματος ενώ ο χρονοδιακόπτης

λειτουργεί σύμφωνα με την ποσότητα πλήρωσης, η μηχανοκίνητη βαλβίδα κλείνει. Μετά την αποκατάσταση της παροχής ρεύματος, η βαλβίδα παραμένει κλειστή και στην οθόνη εμφανίζεται μια ερώτηση ασφαλείας μέχρι να την επιβεβαιώσετε με το κουμπί "OK".

### Στατιστικά "Statistics"

Τα στατιστικά καταγράφουν τα δεδομένα κατανάλωσης και χρήσης της συσκευής και τα απεικονίζουν γραφικά:



-  Κατανάλωση νερού
-  Κατανάλωση ρεύματος
-  Συνολικό κόστος κατανάλωσης

Επιλέξτε  ή  για κύλιση στις διάφορες χρονικές περιόδους. Οι καταναλώσεις απεικονίζονται για ένα χρονικό διάστημα από την τελευταία άντληση νερού ή για όλη τη διάρκεια της κατανάλωσης.

**Υπόδειξη:** Τα δεδομένα κατανάλωσης και χρήσης δεν είναι κατάλληλα για σκοπούς τιμολόγησης.

## 7. Χρήση

### Ρυθμίσεις “Settings”

Αυτό το μενού χρησιμοποιείται για τη βασική διαμόρφωση της συσκευής. Επιλέξτε  ή  για κύλιση στα διάφορα σημεία μενού και πατήστε το κουμπί “OK” για να αλλάξετε απευθείας ρυθμίσεις ή για να μεταβείτε σε ένα υπομενού.

**Γλώσσα “Language”:** Επιλογή της γλώσσας μενού.

**Οθόνη ισχύος “Power display”:** Ο δακτύλιος κλίμακας δείχνει την ισχύ που καταναλώνεται όταν ρέει το νερό. Μέγιστη πλήρωση σημαίνει μέγιστη κατανάλωση ισχύος. Η λειτουργία μπορεί να απενεργοποιηθεί για να παραταθεί η διάρκεια ζωής της μπαταρίας.

**Ένδειξη ECO “ECO indicator”:** Η λειτουργία ECO υποδεικνύει πότε η συσκευή λειτουργεί σε ενεργειακά αποδοτικό εύρος.

**Νόμισμα “Currency”:** Επιλογή ενός συμβόλου νομισματικής μονάδας.





**Όριο θερμοκρασίας “Temperature lock”:** Σε αυτό το μενού, μπορείτε να ενεργοποιήσετε ή να απενεργοποιήσετε το όριο θερμοκρασίας και να

περιορίσετε τη μέγιστη θερμοκρασία ζεστού νερού σε οποιαδήποτε τιμή εντός του εύρους ρύθμισης θερμοκρασίας (Εικ. B8).

**Υπόδειξη:** Εάν ο στιγμιαίος θερμοσίφωνας είναι συνδεδεμένος με ένα ντους, η μέγιστη θερμοκρασία έχει περιοριστεί κατά την εγκατάσταση της συσκευής και δεν μπορεί να τροποποιηθεί.

**Κλειδωμα λειτουργίας “Operation lock”:** Προστατέψτε τις ρυθμίσεις σας με ένα τετραψήφιο PIN.

**Υπόδειξη:** Το κλειδωμα λειτουργίας μπορεί να απενεργοποιηθεί μόνο με το σωστό PIN στην επιλογή “Προστατευόμενες ενότητες” ή στην επιλογή “Διαγραφή PIN”. Εάν ξεχάσετε τον κωδικό PIN, αφαιρέστε για λίγο τις μπαταρίες.

Εισαγωγή PIN: Πατήστε  ή  για να επιλέξετε ψηφία από 00 έως 99 (Εικ. B9). Για να μεταβείτε στο επόμενο ή στο προηγούμενο ψηφίο, επιλέξτε  ή . Αφού επιλέξετε ψηφία, επιβεβαιώστε την επιλογή σας πατώντας . Στη συνέχεια, πρέπει να εισαγάγετε ξανά το PIN για λόγους ασφαλείας και να επιβεβαιώσετε με το κουμπί “OK” (Εικ. B10).

Εάν και οι δύο καταχωρήσεις συμφωνούν μεταξύ τους, θα μεταβείτε στην ενότητα “Προστατευόμενες ενότητες” (Εικ. B11).

Προστατευόμενες ενότητες: Επιλέξτε τους τομείς για κλειδωμα PIN.



## 7. Χρήση

- Κλειδώμα ρυθμίσεων: Ενεργοποιείται αυτόματα μόλις δημιουργηθεί ένα PIN. Οι χρήστες μπορούν να έχουν πρόσβαση στο μενού ρυθμίσεων μόνο με PIN. Εάν απενεργοποιηθεί, ο τρέχων κωδικός PIN διαγράφεται.
- + Κλειδώμα κύριου μενού: Οι χρήστες μπορούν να έχουν πρόσβαση στο κύριο μενού μόνο με PIN.
- + Κλειδώμα θερμοκρασίας: Η θερμοκρασία εξόδου ρυθμίζεται στην τρέχουσα τιμή και μπορεί να αλλάξει μόνο με PIN. Τα προφίλ χρήστη και οι εφαρμογές μπορούν επίσης να αλλάξουν μόνο με PIN.

**Τιμή ρεύματος (νόμισμα/kWh):** Υποδείξτε την τιμή ηλεκτρικού ρεύματος του δικού σας παρόχου ηλεκτρικής ενέργειας.

**Τιμή νερού (νόμισμα/m<sup>3</sup>):** Υποδείξτε την τιμή νερού του δικού σας παρόχου ύδρευσης.

**Μείωση φορτίου “Load shedding”:** Κατά τη σύνδεση πρόσθετων συσκευών τριφασικού ρεύματος, μπορείτε να συνδέσετε ένα ρελέ μείωσης φορτίου για στιγμιαίους θερμοσίφωνες (CLAGE Κωδ. πρ. 82250) στον αγωγό φάσης L2. Το ρελέ διασφαλίζει τη λειτουργία του στιγμιαίου θερμοσίφωνα επανενεργοποιώντας τους άλλους καταναλωτές μόνο μετά το τέλος της λειτουργίας θέρμανσης.

Επιλέξτε “OK” για να μεταβείτε στη λειτουργία ρυθμίσεων (Εικ. Β13). Πατήστε παρατεταμένα  ή  για δύο δευτερόλεπτα, για να ρυθμίσετε την τιμή “0”, “1” ή “2”.

Πρώτα πρέπει να επιλέξετε τον τρόπο λειτουργίας “1” και να ελέγξετε τη λειτουργία του ρελέ μείωσης φορτίου όταν η συσκευή έχει χαμηλή ισχύ (επιθυμητή τιμή 35 βαθμοί Κελσίου και μικρή ποσότητα νερού). Εάν το ρελέ μείωσης φορτίου τρεμοσβήνει, πρέπει να επιλέξετε τον τρόπο λειτουργίας “2”.

**Εργοστασιακές ρυθμίσεις “Factory settings”:** Μπορείτε να επαναφέρετε όλες τις εργοστασιακές ρυθμίσεις. Το κλειδώμα θερμοκρασίας για την εφαρμογή ντους και η ρύθμιση της μείωσης φορτίου δεν επαναφέρονται.

**Υπόδειξη:** Όλα τα εξατομικευμένα προφίλ χρηστών, καθώς και οι καταχωρημένες τιμές ρεύματος και νερού θα διαγραφούν.

**Διαγραφή στατιστικών “Delete statistics”:** Αυτή η λειτουργία μπορεί να χρησιμοποιηθεί για τη διαγραφή όλων των στατιστικών που έχουν συλλεχθεί μέχρι εκείνη τη στιγμή. Δεν είναι δυνατή η ανάκτηση των διαγραμμένων στατιστικών.

## 7. Χρήση

**Προφίλ χρήστη “Usage profile”:** Μπορείτε να επιλέξετε ανάμεσα σε ένα προφίλ για κουζίνα και μπάνιο. Κάθε προφίλ διαθέτει τα δικά του εικονίδια εφαρμογών και διαφορετικές προκαθορισμένες θερμοκρασίες.

**Αποσύνδεση συσκευής “Disconnect appliance”:** Αποσυνδέει το τηλεχειριστήριο από τη συσκευή σας.

**Ενημέρωση λογισμικού “SW update”:** Με αυτήν τη λειτουργία μπορείτε να ενημερώσετε το λογισμικό του τηλεχειριστηρίου σας μέσω της εφαρμογής CLAGE Smart Home από το smartphone ή το tablet σας.

### Χρήστης “User”

Καθένα από τα τέσσερα προφίλ χρήστη μπορεί να διαθέτει τη δική του εικόνα προφίλ. Η εικόνα προφίλ εμφανίζεται στην κύρια προβολή.

Στην κύρια προβολή, κάθε χρήστης μπορεί να ρυθμίσει και να αποθηκεύσει τις δικές του επιθυμητές θερμοκρασίες για τις διάφορες εφαρμογές.

### Κλειδώμα πληκτρολογίου

Για να ενεργοποιήσετε ή/και να απενεργοποιήσετε το κλειδώμα των κουμπιών, πατήστε παρατεταμένα το αριστερό και το δεξί κουμπί αφής ταυτόχρονα. Όταν είναι ενεργό το κλειδώμα πληκτρολογίου, όλα τα σύμβολα απεικονίζονται σκιασμένα (Εικ. B14).

### Εξοικονόμηση (μόνο μοντέλα με μηχανοκίνητη βαλβίδα)

Σε αυτό το μενού, μπορείτε να ρυθμίσετε την παροχή και να ενεργοποιήσετε τη λειτουργία εξοικονόμησης.

Επιλογές ρύθμισης της παροχής:

“OFF” Παροχή χωρίς περιορισμό (μηχανοκίνητη βαλβίδα απενεργοποιημένη)

“AUTO” Αυτόματη προσαρμογή δηλ. η παροχή περιορίζεται έτσι, ώστε να επιτυγχάνεται η ρυθμισμένη επιθυμητή θερμοκρασία

“ECO” Περιορισμός παροχής σε έως 8,0 l/min

π.χ. “9,0” Περιορισμός σε ελεύθερη επιλέξιμη τιμή μεταξύ 4,5 και 25 l/min

Όταν η λειτουργία εξοικονόμησης είναι ενεργή, η παροχή περιορίζεται στα 8 l/min και η θερμοκρασία ρυθμίζεται στους 38 °C.

### Πληροφορίες συσκευής “Info”

Εδώ παρατίθενται οι εσωτερικές μετρούμενες τιμές και οι παράμετροι της συσκευής. Πατήστε τα κουμπιά αφής για να πραγματοποιήσετε κύλιση στις διάφορες ενδείξεις (Εικ. B15).

## 8. Αντιμετώπιση προβλημάτων και σέρβις

Ο παρακάτω πίνακας βοηθά στον εντοπισμό της αιτίας μιας πιθανής βλάβης και στην αντιμετώπισή της.

Πρόβλημα	Αιτία	Αντιμετώπιση
Εμφανίζεται η ένδειξη "Δεν υπάρχει συνδεδεμένη συσκευή" και η συσκευή δεν αποκρίνεται στο τηλεχειριστήριο	Το τηλεχειριστήριο δεν έχει καταχωρηθεί στη συσκευή	Εκτελέστε ξανά την καταχώρηση, τοποθετήστε ξανά τις μπαταρίες
	Υπέρβαση της εμβέλειας της ραδιομετάδοσης	Τοποθετήστε το τηλεχειριστήριο πιο κοντά στη συσκευή, πατήστε το κουμπί
	Διακοπή ρεύματος	Ελέγξτε την παροχή ρεύματος του στιγμιαίου θερμοσίφωνα
Εμφανίζεται το σύμβολο μπαταρίας	Άδειες μπαταρίες	Τοποθετήστε δύο καινούργιες μπαταρίες τύπου AA
Η επιθυμητή θερμοκρασία αλλάζει από μόνη της	Ο χειρισμός πραγματοποιείται μέσω ενός άλλου τηλεχειριστηρίου, μιας εφαρμογής Smart Control ή απευθείας από τη συσκευή	Καταχωρήστε μόνο το τηλεχειριστήριο που θέλετε
Τα κουμπιά δεν αποκρίνονται	Κλειδώμα πληκτρολογίου ενεργό	Πατήστε παρατεταμένα το κουμπί μενού
	Το λογισμικό εντόπισε βλάβη	Τοποθετήστε ξανά την μπαταρία

Αν η συσκευή εξακολουθεί να μην λειτουργεί σωστά, επικοινωνήστε με το τμήμα σέρβις της εταιρείας.

Εάν υπάρχει ελάττωμα, επιστρέψτε τη συσκευή με μια συνοδευτική επιστολή και την απόδειξη αγοράς για έλεγχο ή/και επισκευή.

### GENEM - C.A. KYPRIANOU & CO G.P.

118 Doiranis Street  
17673 ATHENS  
Ελλάδα

Τηλ.: 0030-210-9596470  
Email: info@genem.com.gr

### CLAGE GmbH

Τμήμα σέρβις  
Pirohweg 1 - 5  
21337 Lüneburg  
Γερμανία

Τηλ.: +49 4131 8901-40  
Φαξ: +49 4131 8901-41  
Email: service@clage.de

## 9. Αλλαγή μπαταρίας

Εάν εμφανιστεί το σύμβολο της μπαταρίας, αντικαταστήστε τις μπαταρίες με καινούργιες μπαταρίες AA.

- Μην χρησιμοποιείτε επαναφορτιζόμενες μπαταρίες!
- Μην επαναφορτίζετε τις μη επαναφορτιζόμενες μπαταρίες.
- Μην χρησιμοποιείτε διαφορετικούς τύπους μπαταριών ή καινούργιες και χρησιμοποιημένες μπαταρίες μαζί.
- Κατά την επανατοποθέτηση των μπαταριών, βεβαιωθείτε ότι η πολικότητα είναι σωστή.

### **Απόρριψη**

Οι μπαταρίες μπορεί να περιέχουν ουσίες που είναι επικίνδυνες για το περιβάλλον. Για αυτόν τον λόγο, οι χρησιμοποιημένες μπαταρίες πρέπει να απορρίπτονται σε σημεία ανακύκλωσης μπαταριών και δεν πρέπει να τοποθετούνται στα συνηθισμένα οικιακά απορρίμματα.

Στο τέλος της διάρκειας ζωής του τηλεχειριστηρίου, οι μπαταρίες πρέπει να απορρίπτονται ξεχωριστά από την υπόλοιπη συσκευή.

# CLAGE GmbH

Pirolweg 1-5  
21337 Lüneburg  
Deutschland

Telefon: +49 4131 8901-0  
Telefax: +49 4131 83200  
E-Mail: [service@clage.de](mailto:service@clage.de)  
Internet: [www.clage.de](http://www.clage.de)



Technische Änderungen, Änderungen der Ausführung und Irrtum vorbehalten. Subject to technical changes, design changes and errors. Sauf modifications techniques, changements constructifs et erreur ou omission. Technische wijzigingen, wijzigingen van de uitvoering en misverstanden voorbehouden. Reserva-se o direito a alterações técnicas, falhas de impressão e erros. Reservado el derecho a realizar modificaciones técnicas, cambios en el diseño y a corregir los errores. Zastrzega się zmiany techniczne, zmiany w wykonaniu i promyki. Сохраняем за собой право на технические изменения, изменения конструкции и возможные ошибки и пропуски. Technické změny, změny v provedení a omyl vyhrazeny. Technické změny, změny vyhotovenia a chyby vyhradené. Запазено е правото за технически промени, промени на изпълнението и грешки. Zadržavamo pravo na izmene, promene izvedbe i greške. Med reservation för tekniska ändringar, ändringar i utförande samt felin-formation. Με την επιφύλαξη τεχνικών αλλαγών, κατασκευαστικών τροποποιήσεων και σφαλμάτων.

9120-25713 03.21