



Geopress-Reduziermuffe mit SC-Contur

- Pressanschlüsse

Ausstattung

Dichtelemente NBR

Hinweis

Nur in Verbindung mit Stützhülse!

Modell 9615.2G

Artikel 805 258

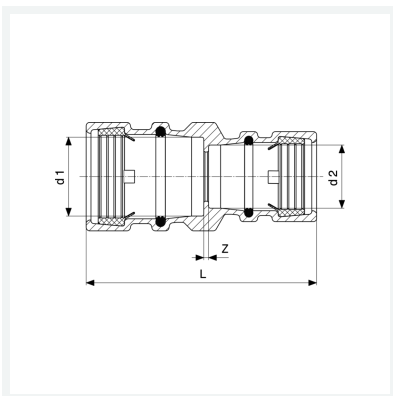

Eigenschaften

Rohraußendurchmesser 1	d1	63
Rohraußendurchmesser 2	d2	32
Z-Maß	Z	10 mm
Länge	L	124 mm
Gewicht	812 g	
Volumen	1243,2 cm ³	
Werkstoff	Rotguss	