

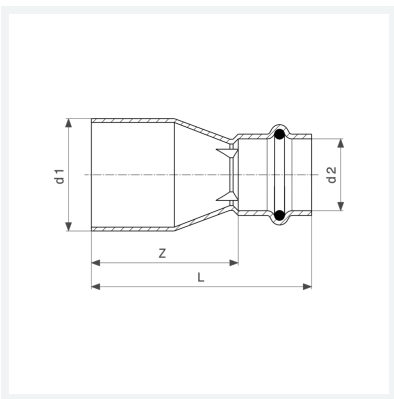

**Profipress G-Reduzierstück
mit SC-Contur**
- Einsteckende, Pressanschluss
Ausstattung
Dichtelement HNBR
Modell 2615.1

Artikel 346 638



Eigenschaften

Rohraußendurchmesser 1	d1	42
Rohraußendurchmesser 2	d2	22
Z-Maß	Z	70 mm
Länge	L	93 mm
Gewicht	135,5 g	
Volumen	414,4 cm ³	
Werkstoff	Kupfer	