

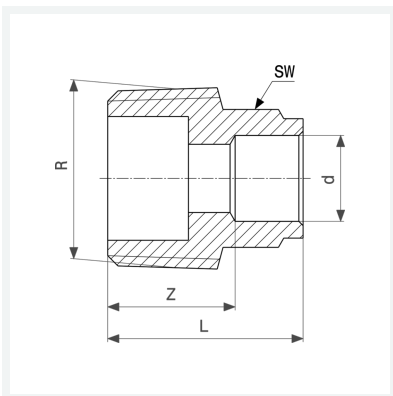

Übergangsstück
- Lötanschluss, R-Gewinde
Ausstattung
Mehrkant
Modell 94243G

Artikel 151 614



Eigenschaften

Rohraußendurchmesser	d	8
Außengewinde kegelig	R	¼
Z-Maß	Z	12 mm
Länge	L	19 mm
Schlüsselweite	SW	17 mm
Gewicht	11,6 g	
Volumen	24,864 cm ³	
Werkstoff	Rotguss	