

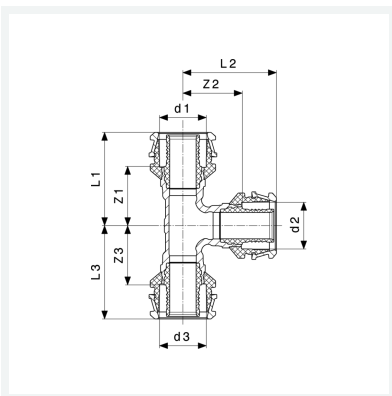

**Raxofix-T-Stück  
mit SC-Contur**  
- Pressanschlüsse  
**Modell 5318**

**Artikel 647 407**



## Eigenschaften

Rohraußendurchmesser 1	d1	32
Rohraußendurchmesser 2	d2	32
Rohraußendurchmesser 3	d3	32
Z-Maß 1	Z1	35 mm
Z-Maß 2	Z2	35 mm
Z-Maß 3	Z3	35 mm
Länge 1	L1	55 mm
Länge 2	L2	55 mm
Länge 3	L3	55 mm
Gewicht	322 g	



**Raxofix-T-Stück  
mit SC-Contur  
Modell 5318  
Artikel 647 407**

## Eigenschaften

---

Volumen	828,8 cm <sup>3</sup>
Werkstoff	Siliziumbronze