

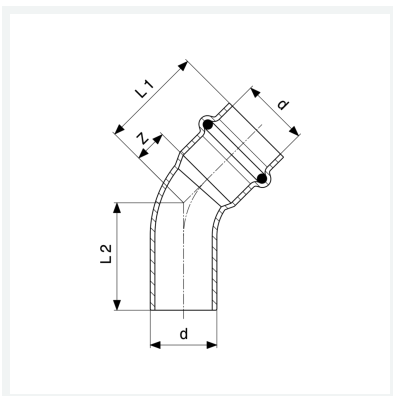

**Sanpress Inox LF-Bogen 45°
mit SC-Contur
labs-frei (Einzelverpackung)**
- Einsteckende, Pressanschluss
Ausstattung
Dichtelement EPDM
Modell 2326.1LF

Artikel 664 992



Eigenschaften

Rohraußendurchmesser	d	28
Z-Maß	Z	14 mm
Länge 1	L1	38 mm
Länge 2	L2	39 mm
Gewicht	91 g	
Volumen	310,8 cm ³	
Werkstoff	Stahl nichtrostend	