

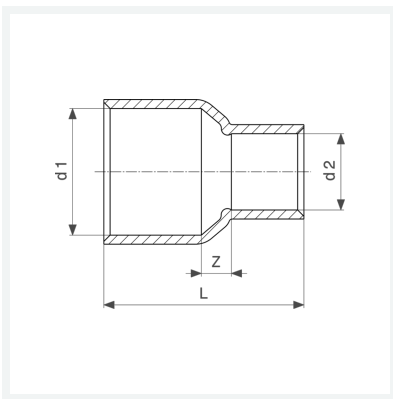

Reduziermuffe
- Lötanschluss
Modell 95240

Artikel 110 758



Eigenschaften

Gütesicherung Cu	Cu	✓
Rohraußendurchmesser 1	d1	22
Rohraußendurchmesser 2	d2	12
Z-Maß	Z	9 mm
Länge	L	36 mm
Gewicht	25,5 g	
Volumen	35,52 cm ³	
Werkstoff	Kupfer	