



Sanpress Inox G-Reduzierstück mit SC-Contur

- Einsteckende, Pressanschluss

Ausstattung

Dichtelement HNBR

Modell 0215.1

Artikel 487 164

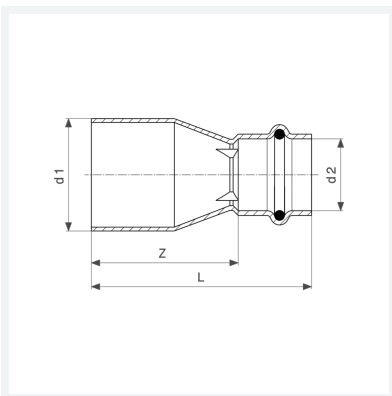

Eigenschaften

Rohraußendurchmesser 1	d1	35
Rohraußendurchmesser 2	d2	22
Z-Maß	Z	51 mm
Länge	L	74 mm
Gewicht	79,2 g	
Volumen	165,76 cm ³	
Werkstoff	Stahl nichtrostend	