

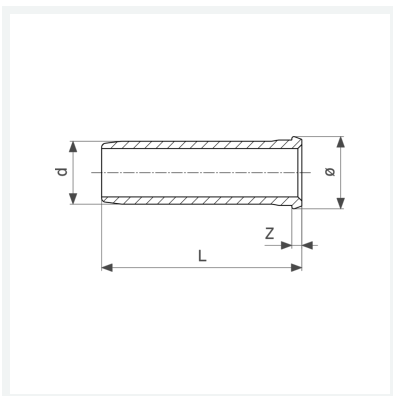

**Stützhülse**  
- für Geopress-/MaxiPLEX-Verbinder  
**Modell 9605**

**Artikel 469 368**



## Eigenschaften

Für Rohraußendurchmesser	für d	63
Wandstärke	s	5,8
Z-Maß	Z	3 mm
Länge	L	75 mm
Durchmesser	Ø	58 mm
Gewicht	228,1 g	
Volumen	414,4 cm <sup>3</sup>	
Werkstoff	Rotguss	