



Langnippel

Ausstattung

Innenvielkant

Hinweis

Nicht geeignet für Trinkwasser- und Gas-Installationen!

Modell 3535

Artikel 319 328

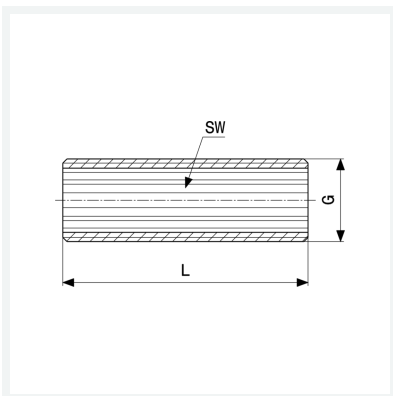

Eigenschaften

Länge	L	40
Gewinde zylindrisch	G	¾
Länge	L	40 mm
Schlüsselweite	SW	17 mm
Gewicht	76,1 g	
Volumen	82,88 cm ³	
Werkstoff	Rotguss oder Siliziumbronze	