

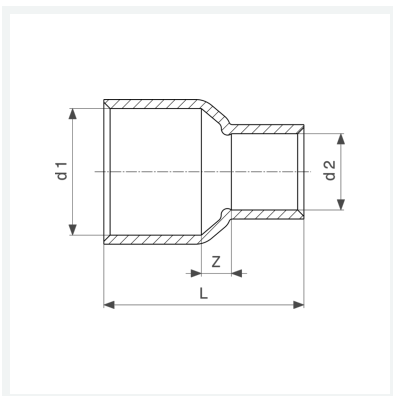

Reduziermuffe
- Lötanschluss
Modell 95240

Artikel 101 176



Eigenschaften

Gütesicherung Cu	Cu	✓
Rohraußendurchmesser 1	d1	18
Rohraußendurchmesser 2	d2	15
Z-Maß	Z	4 mm
Länge	L	27 mm
Gewicht	14,8 g	
Volumen	20,72 cm ³	
Werkstoff	Kupfer	