



Geopress-Reduziermuffe mit SC-Contur

- Pressanschlüsse

Ausstattung

Dichtelemente EPDM

Modell 9615.2TW

Artikel 767 082

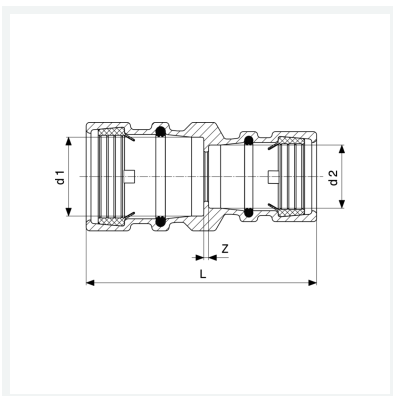

Eigenschaften

Rohraußendurchmesser 1	d1	32
Rohraußendurchmesser 2	d2	25
Z-Maß	Z	2 mm
Länge	L	96 mm
Gewicht	362 g	
Volumen	355,2 cm ³	
Werkstoff	Rotguss	