

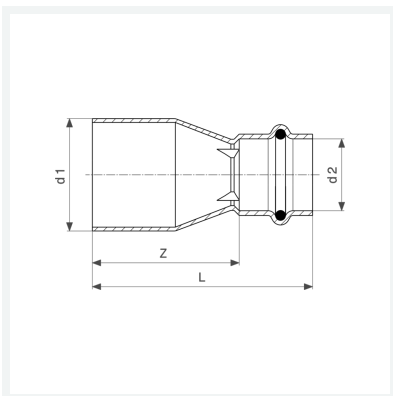

**Profipress G-Reduzierstück
mit SC-Contur**
- Einsteckende, Pressanschluss
Ausstattung
Dichtelement HNBR
Modell 2615.1

Artikel 346 676



Eigenschaften

Rohraußendurchmesser 1	d1	54
Rohraußendurchmesser 2	d2	42
Z-Maß	Z	63 mm
Länge	L	99 mm
Gewicht	267,8 g	
Volumen	621,6 cm ³	
Werkstoff	Kupfer	