



Geopress-Reduziermuffe mit SC-Contur

- Pressanschlüsse

Ausstattung

Dichtelemente NBR

Hinweis

Nur in Verbindung mit Stützhülse!

Modell 9615.2G

Artikel 805 241

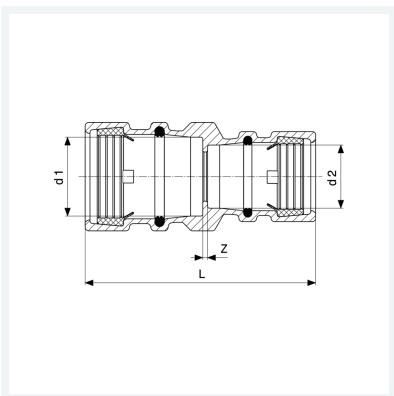

Eigenschaften

Rohraußendurchmesser 1	d1	50
Rohraußendurchmesser 2	d2	40
Z-Maß	Z	3 mm
Länge	L	118 mm
Gewicht	694 g	
Volumen	828,8 cm ³	
Werkstoff	Rotguss	