

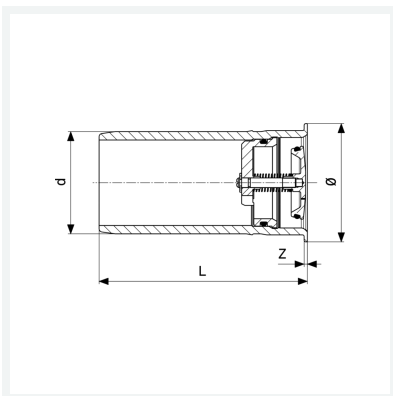

**Geopress-Gasströmungswächter
in Stützhülse integriert
Modell 9652.2**

Artikel 556 112



Eigenschaften

Typ	R	
Rohraußendurchmesser	d	40
Betriebsdruck	BD	35 mbar–5 bar
Überströmöffnung	Ü	✓
Z-Maß	Z	1 mm
Länge	L	65 mm
Durchmesser	Ø	37 mm
Gewicht	173 g	
Volumen	414,4 cm ³	
Werkstoff	Rotguss	