



T-Stück mit SC-Contur

- für Fonterra-Flächentemperierung, Sanfix Fosta-Rohr auf Fonterra-Rohr
- Pressanschlüsse

Modell 1218.3

Artikel 656 416

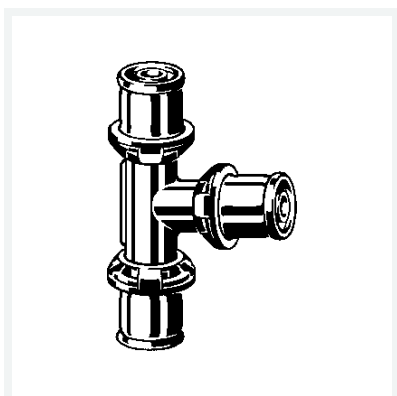

Eigenschaften

Rohraußendurchmesser 1	d1	40
Rohraußendurchmesser 2	d2	20
Rohraußendurchmesser 3	d3	40
Gewicht	413 g	
Volumen	414,4 cm ³	
Werkstoff	Rotguss	