

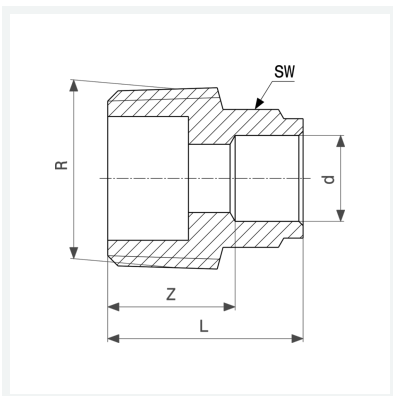

**Übergangsstück**  
- Lötanschluss, R-Gewinde  
**Ausstattung**  
Mehrkant  
**Modell 94243G**  
  
**Artikel 112 400**



## Eigenschaften

Rohraußendurchmesser	d	10
Außengewinde kegelig	R	½
Z-Maß	Z	15 mm
Länge	L	23 mm
Schlüsselweite	SW	14 mm
Gewicht	22,24 g	
Volumen	24,864 cm <sup>3</sup>	
Werkstoff	Rotguss	