



## Geopress-Übergangsstück mit SC-Contur

- Pressanschluss, R-Gewinde

### Ausstattung

Dichtelement EPDM, Mehrkant

**Modell 9611TW**

**Artikel 764 944**

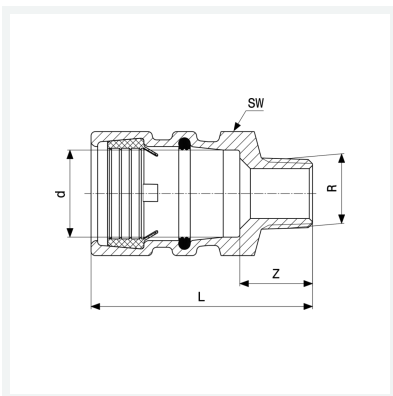

## Eigenschaften

Rohraußendurchmesser	d	50
Außengewinde kegelig	R	1½
Z-Maß	Z	28 mm
Länge	L	88 mm
Schlüsselweite	SW	68 mm
Gewicht	586 g	
Volumen	828,8 cm <sup>3</sup>	
Werkstoff	Rotguss	