



Maxiplex-Übergangsstück
- Verschraubung, R-Gewinde

Ausstattung

Mehrkant

Modell 9011

Artikel 276 997

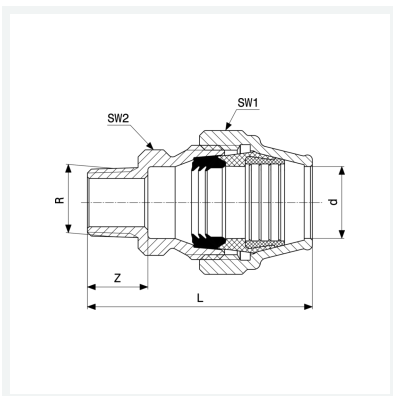

Eigenschaften

Rohraußendurchmesser	d	25
Außengewinde kegelig	R	½
Länge	L	79 mm
Z-Maß	Z	19 mm
Schlüsselweite 1	SW1	49 mm
Schlüsselweite 2	SW2	33 mm
Gewicht	280 g	
Volumen	226,036 cm ³	
Werkstoff	Rotguss	